

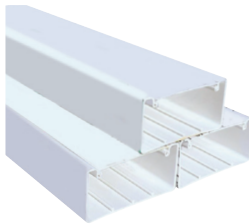

**2025-1**  
**FİYAT LİSTESİ**  
[www.de-pa.com.tr](http://www.de-pa.com.tr)





Kod	Ürün Adı	Fiyatı	Kutu Ad.
920100	2'li Topraklı Grup Priz Klemensli	118,39	24
920102	2'li Topraklı Grup Priz 2 mt Kablolu	346,28	12
920103	2'li Topraklı Grup Priz 3 mt Kablolu	435,29	12
920105	2'li Topraklı Grup Priz 5 mt Kablolu	613,97	12
920200	2'li Topraklı Grup Priz Klemensli UPS	144,93	24
920202	2'li Topraklı Grup Priz - UPS - 2 mt Kablolu	372,65	12



Kod	Ürün Adı	Fiyatı	Kutu Ad.
921100	2'li Topraklı Anah. Grup Priz Klemensli	220,33	24
921102	2'li Topraklı Anah. Grup Priz 2 mt Kablolu	440,16	12
921103	2'li Topraklı Anah. Grup Priz 3 mt Kablolu	529,16	12
921105	2'li Topraklı Anah. Grup Priz 5 mt Kablolu	707,85	12
921200	2'li Topraklı Anah. Grup Priz Klemensli UPS	246,87	24
921202	2'li Topraklı Anah. Grup Priz - UPS - 2 mt Kablolu	474,59	12



Kod	Ürün Adı	Fiyatı	Kutu Ad.
930100	3'lü Topraklı Grup Priz Klemensli	154,33	24
930102	3'lü Topraklı Grup Priz 2 mt Kablolu	382,72	12
930103	3'lü Topraklı Grup Priz 3 mt Kablolu	471,73	12
930105	3'lü Topraklı Grup Priz 5 mt Kablolu	651,59	12
930200	3'lü Topraklı Grup Priz Klemensli UPS	205,89	24
930202	3'lü Topraklı Grup Priz - UPS - 2 mt Kablolu	433,44	12



Kod	Ürün Adı	Fiyatı	Kutu Ad.
931100	3'lü Topraklı Anah. Grup Priz Klemensli	246,36	24
931102	3'lü Topraklı Anah. Grup Priz 2 mt Kablolu	473,91	12
931103	3'lü Topraklı Anah. Grup Priz 3 mt Kablolu	562,92	12
931105	3'lü Topraklı Anah. Grup Priz 5 mt Kablolu	742,95	12
931200	3'lü Topraklı Anah. Grup Priz Klemensli UPS	299,09	24
931202	3'lü Topraklı Anah. Grup Priz - UPS - 2 mt Kablolu	526,81	12



Kod	Ürün Adı	Fiyatı	Kutu Ad.
940100	4'lü Topraklı Grup Priz Klemensli	189,77	24
940102	4'lü Topraklı Grup Priz 2 mt Kablolu	414,46	12
940103	4'lü Topraklı Grup Priz 3 mt Kablolu	503,47	12
940105	4'lü Topraklı Grup Priz 5 mt Kablolu	684,17	12
940200	4'lü Topraklı Grup Priz Klemensli UPS	240,15	24
940202	4'lü Topraklı Grup Priz - UPS - 2 mt Kablolu	467,70	12



Kod	Ürün Adı	Fiyatı	Kutu Ad.
941100	4'lü Topraklı Anah. Grup Priz Klemensli	284,31	24
941102	4'lü Topraklı Anah. Grup Priz 2 mt Kablolu	507,33	12
941103	4'lü Topraklı Anah. Grup Priz 3 mt Kablolu	598,52	12
941105	4'lü Topraklı Anah. Grup Priz 5 mt Kablolu	777,21	12
941200	4'lü Topraklı Anah. Grup Priz Klemensli UPS	336,04	24
941202	4 'lü Topraklı Anah. Grup Priz - UPS - 2 mt Kablolu	563,59	12



Kod	Ürün Adı	Fiyatı	Kutu Ad.
950100	5'li Topraklı Grup Priz Klemensli	221,84	24
950102	5'li Topraklı Grup Priz 2 mt Kablolu	445,20	12
950103	5'li Topraklı Grup Priz 3 mt Kablolu	536,39	12
950105	5'li Topraklı Grup Priz 5 mt Kablolu	715,07	12
950200	5'li Topraklı Grup Priz Klemensli UPS	284,82	24
950202	5'li Topraklı Grup Priz - UPS - 2 mt Kablolu	512,54	12



Kod	Ürün Adı	Fiyatı	Kutu Ad.
951100	5'li Topraklı Anah. Grup Priz Klemensli	316,22	24
951102	5'li Topraklı Anah. Grup Priz 2 mt Kablolu	538,40	12
951103	5'li Topraklı Anah. Grup Priz 3 mt Kablolu	633,96	12
951105	5'li Topraklı Anah. Grup Priz 5 mt Kablolu	812,64	12
951200	5'li Topraklı Anah. Grup Priz Klemensli UPS	380,54	24
951202	5'li Topraklı Anah. Grup Priz - UPS - 2 mt Kablolu	608,09	12



Kod	Ürün Adı	Fiyatı	Kutu Ad.
960100	6'lı Topraklı Grup Priz Klemensli	258,62	24
960102	6'lı Topraklı Grup Priz 2 mt Kablolu	479,79	12
960103	6'lı Topraklı Grup Priz 3 mt Kablolu	568,80	12
960105	6'lı Topraklı Grup Priz 5 mt Kablolu	753,86	12
960200	6'lı Topraklı Grup Priz Klemensli UPS	333,86	24
960202	6'lı Topraklı Grup Priz - UPS - 2 mt Kablolu	561,58	12



Kod	Ürün Adı	Fiyatı	Kutu Ad.
961100	6'lı Topraklı Anah. Grup Priz Klemensli	351,32	24
961102	6'lı Topraklı Anah. Grup Priz 2 mt Kablolu	577,36	12
961103	6'lı Topraklı Anah. Grup Priz 3 mt Kablolu	652,43	12
961105	6'lı Topraklı Anah. Grup Priz 5 mt Kablolu	845,05	12
961200	6'lı Topraklı Anah. Grup Priz Klemensli UPS	427,90	24
961202	6'lı Topraklı Anah. Grup Priz - UPS - 2 mt Kablolu	655,45	12



Kod	Ürün Adı	Fiyatı	Kutu Ad.
20100	2'li Topraklı Grup Priz Klemensli	107,20	24
20102	2'li Topraklı Grup Priz 2 mt Kablolu	336,54	12
20103	2'li Topraklı Grup Priz 3 mt Kablolu	426,72	12
20105	2'li Topraklı Grup Priz 5 mt Kablolu	605,24	12
20200	2'li Topraklı Grup Priz Klemensli UPS	117,72	24
20202	2'li Topraklı Grup Priz - UPS - 2 mt Kablolu	356,19	12



Kod	Ürün Adı	Fiyatı	Kutu Ad.
30100	3'lü Topraklı Grup Priz Klemensli	148,38	24
30102	3'lü Topraklı Grup Priz 2 mt Kablolu	371,64	12
30103	3'lü Topraklı Grup Priz 3 mt Kablolu	460,65	12
30105	3'lü Topraklı Grup Priz 5 mt Kablolu	640,17	12
30200	3'lü Topraklı Grup Priz Klemensli UPS	167,43	24
30202	3'lü Topraklı Grup Priz - UPS - 2 mt Kablolu	403,55	12
31100	3'lü Topraklı Anah. Grup Priz Klemensli	242,71	24
31102	3'lü Topraklı Anah. Grup Priz 2 mt Kablolu	469,88	12
31103	3'lü Topraklı Anah. Grup Priz 3 mt Kablolu	548,81	12
31105	3'lü Topraklı Anah. Grup Priz 5 mt Kablolu	730,86	12
31200	3'lü Topraklı Anah. Grup Priz Klemensli UPS	253,41	24
31202	3'lü Topraklı Anah. Grup Priz - UPS - 2 mt Kablolu	467,36	12

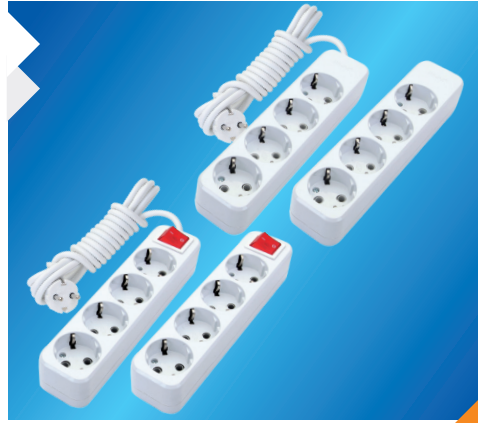

Kod	Ürün Adı	Fiyatı	Kutu Ad.
40100	4'lü Topraklı Grup Priz Klemensli	180,01	24
40102	4'lü Topraklı Grup Priz 2 mt Kablolu	403,88	12
40103	4'lü Topraklı Grup Priz 3 mt Kablolu	492,89	12
40105	4'lü Topraklı Grup Priz 5 mt Kablolu	673,59	12
40200	4'lü Topraklı Grup Priz Klemensli UPS	208,74	24
40202	4'lü Topraklı Grup Priz - UPS - 2 mt Kablolu	448,22	12
41100	4'lü Topraklı Anah. Grup Priz Klemensli	277,46	24
41102	4'lü Topraklı Anah. Grup Priz 2 mt Kablolu	492,05	12
41103	4'lü Topraklı Anah. Grup Priz 3 mt Kablolu	581,06	12
41105	4'lü Topraklı Anah. Grup Priz 5 mt Kablolu	761,92	12
41200	4'lü Topraklı Anah. Grup Priz Klemensli UPS	297,75	24
41202	4'lü Topraklı Anah. Grup Priz - UPS - 2 mt Kablolu	536,55	12

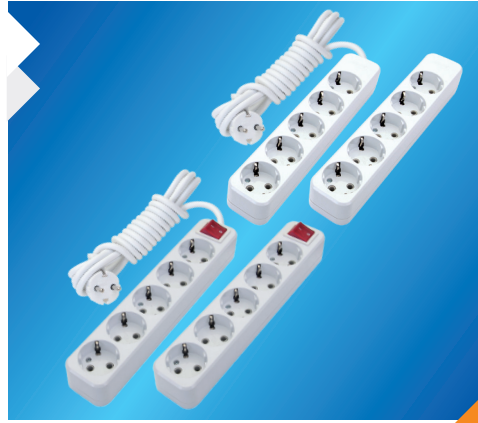

Kod	Ürün Adı	Fiyatı	Kutu Ad.
50100	5'li Topraklı Grup Priz Klemensli	219,36	24
50102	5'li Topraklı Grup Priz 2 mt Kablolu	438,31	12
50103	5'li Topraklı Grup Priz 3 mt Kablolu	527,32	12
50105	5'li Topraklı Grup Priz 5 mt Kablolu	708,69	12
50200	5'li Topraklı Grup Priz Klemensli UPS	257,45	24
50202	5'li Topraklı Grup Priz - UPS - 2 mt Kablolu	485,67	12
51100	5'li Topraklı Anah. Grup Priz Klemensli	308,74	24
51102	5'li Topraklı Anah. Grup Priz 2 mt Kablolu	529,50	12
51103	5'li Topraklı Anah. Grup Priz 3 mt Kablolu	620,69	12
51105	5'li Topraklı Anah. Grup Priz 5 mt Kablolu	799,37	12
51200	5'li Topraklı Anah. Grup Priz Klemensli UPS	348,63	24
51202	5'li Topraklı Anah. Grup Priz - UPS - 2 mt Kablolu	586,43	12

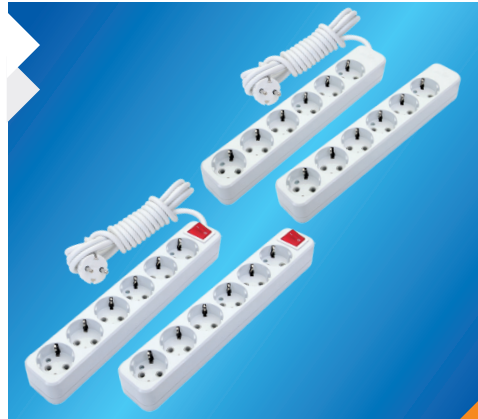

Kod	Ürün Adı	Fiyatı	Kutu Ad.
60100	6'lı Topraklı Grup Priz Klemensli	241,73	24
60102	6'lı Topraklı Grup Priz 2 mt Kablolu	467,70	12
60103	6'lı Topraklı Grup Priz 3 mt Kablolu	556,71	12
60105	6'lı Topraklı Grup Priz 5 mt Kablolu	741,94	12
60200	6'lı Topraklı Grup Priz Klemensli UPS	297,25	24
60202	6'lı Topraklı Grup Priz - UPS - 2 mt Kablolu	536,55	12
61100	6'lı Topraklı Anah. Grup Priz Klemensli	338,78	24
61102	6'lı Topraklı Anah. Grup Priz 2 mt Kablolu	565,94	12
61103	6'lı Topraklı Anah. Grup Priz 3 mt Kablolu	654,95	12
61105	6'lı Topraklı Anah. Grup Priz 5 mt Kablolu	833,63	12
61200	6'lı Topraklı Anah. Grup Priz Klemensli UPS	388,94	24
61202	6'lı Topraklı Anah. Grup Priz - UPS - 2 mt Kablolu	634,80	12



Kod	Ürün Adı	Fiyatı	Kutu Ad.
30000	3'lü Topraksız Grup Priz Klemensli	96,72	30
30002	3'lü Topraksız Grup Priz 2 mt Kablolu	258,45	20
30003	3'lü Topraksız Grup Priz 3 mt Kablolu	321,93	20
30005	3'lü Topraksız Grup Priz 5 mt Kablolu	449,56	20
31000	3'lü Topraksız Anah. Grup Priz Klemensli	202,44	30
31002	3'lü Topraksız Anah. Grup Priz 2 mt Kablolu	355,02	20
31003	3'lü Topraksız Anah. Grup Priz 3 mt Kablolu	418,50	20
31005	3'lü Topraksız Anah. Grup Priz 5 mt Kablolu	546,13	20



Kod	Ürün Adı	Fiyatı	Kutu Ad.
40000	4'lü Topraksız Grup Priz Klemensli	116,18	30
40002	4'lü Topraksız Grup Priz 2 mt Kablolu	283,81	20
40003	4'lü Topraksız Grup Priz 3 mt Kablolu	347,29	20
40005	4'lü Topraksız Grup Priz 5 mt Kablolu	474,92	20
41000	4'lü Topraksız Anah. Grup Priz Klemensli	209,75	30
41002	4'lü Topraksız Anah. Grup Priz 2 mt Kablolu	379,70	20
41003	4'lü Topraksız Anah. Grup Priz 3 mt Kablolu	443,35	20
41005	4'lü Topraksız Anah. Grup Priz 5 mt Kablolu	570,98	20

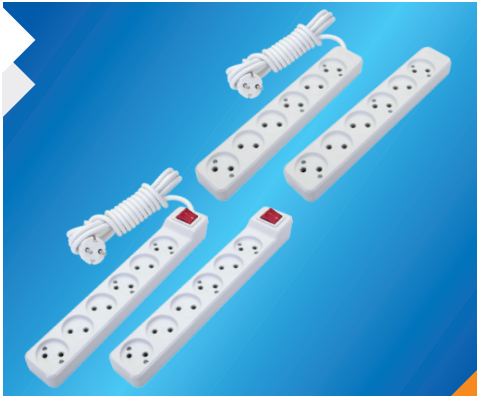

Kod	Ürün Adı	Fiyatı	Kutu Ad.
60000	6'lı Topraksız Grup Priz Klemensli	163,07	30
60002	6'lı Topraksız Grup Priz 2 mt Kablolu	333,18	20
60003	6'lı Topraksız Grup Priz 3 mt Kablolu	396,66	20
60005	6'lı Topraksız Grup Priz 5 mt Kablolu	524,29	20
61000	6'lı Topraksız Anah. Grup Priz Klemensli	263,15	30
61002	6'lı Topraksız Anah. Grup Priz 2 mt Kablolu	433,27	20
61003	6'lı Topraksız Anah. Grup Priz 3 mt Kablolu	496,75	20
61005	6'lı Topraksız Anah. Grup Priz 5 mt Kablolu	624,38	20



Kod	Ürün Adı	Fiyatı	Kutu Ad.
10000	4'lü Topraklı Kare Grup Priz Klemensli	140,39	12
10002	4'lü Topraklı Kare Grup Priz 2 mt Kablolu	374,50	12
10003	4'lü Topraklı Kare Grup Priz 3 mt Kablolu	644,87	12
10005	4'lü Topraklı Kare Grup Priz 5 mt Kablolu	826,24	12
980100	8'li Topraklı Grup Priz Klemensli	414,81	28
980102	8'li Topraklı Grup Priz 2 mt Kablolu (3x1.5)	678,85	12
980103	8'li Topraklı Grup Priz 3 mt Kablolu (3x1.5)	819,15	12
980105	8'li Topraklı Grup Priz 5 mt Kablolu (3x1.5)	1100,65	12
12100	12'li Topraklı Grup Priz Klemensli	513,88	24
12102	12'li Topraklı Grup Priz 2 mt Kablolu (3x1.5)	718,76	12
12103	12'li Topraklı Grup Priz 3 mt Kablolu (3x1.5)	846,73	12
12105	12'li Topraklı Grup Priz 5 mt Kablolu (3x1.5)	1103,84	12



Kod	Ürün Adı	Fiyatı	Kutu Ad.
10105	5 mt Uzatma Kablo (3x1)	560,90	20
10107	7 mt Uzatma Kablo (3x1)	740,60	20
10110	10 mt Uzatma Kablo (3x1)	1010,97	20
10115	15 mt Uzatma Kablo (3x1)	1482,87	10
10120	20 mt Uzatma Kablo (3x1)	1941,33	10



Kod	Ürün Adı	Fiyatı	Kutu Ad.
40400	4'ü İngiliz Grup Priz Klemensli	190,98	24
40402	4'ü İngiliz Grup Priz 2 mt Kablolu	506,56	12
40403	4'ü İngiliz Grup Priz 3 mt Kablolu	630,00	12
40405	4'ü İngiliz Grup Priz 5 mt Kablolu	877,81	12



Kod	Ürün Adı	Fiyatı	Kutu Ad.
41400	4'ü İngiliz Anah. Grup Priz Klemensli	314,19	24
41402	4'ü İngiliz Anah. Grup Priz 2 mt Kablolu	630,00	12
41403	4'ü İngiliz Anah. Grup Priz 3 mt Kablolu	753,44	12
41405	4'ü İngiliz Anah. Grup Priz 5 mt Kablolu	1001,02	12



Kod	Ürün Adı	Fiyatı	Kutu Ad.
40402-UK	4'ü İngiliz Grup Priz 2 mt Kablolu İngiliz Fişli	643,98	12
40403-UK	4'ü İngiliz Grup Priz 3 mt Kablolu İngiliz Fişli	769,75	12
40405-UK	4'ü İngiliz Grup Priz 5 mt Kablolu İngiliz Fişli	1021,28	12



Kod	Ürün Adı	Fiyatı	Kutu Ad.
41402-UK	4'ü İngiliz Anah. Grup Priz 2 mt Kablolu İngiliz Fişli	767,42	12
41403-UK	4'ü İngiliz Anah. Grup Priz 3 mt Kablolu İngiliz Fişli	893,18	12
41405-UK	4'ü İngiliz Anah. Grup Priz 5 mt Kablolu İngiliz Fişli	1144,49	12



Kod	Ürün Adı	Fiyatı	Kutu Ad.
930200-FR	Fransız Tipi 3'lü Grup Priz Klemensli	167,32	24
930202-FR	Fransız Tipi 3'lü Grup Priz 2 mt Kablolu	399,86	12
930203-FR	Fransız Tipi 3'lü Grup Priz 3 mt Kablolu	490,81	12
930205-FR	Fransız Tipi 3'lü Grup Priz 5 mt Kablolu	673,24	12



Kod	Ürün Adı	Fiyatı	Kutu Ad.
931200-FR	Fransız Tipi 3'lü Anahtarlı Grup Priz Klemensli	257,76	24
931202-FR	Fransız Tipi 3'lü Anahtarlı Grup Priz 2 mt Kablolu	490,30	12
931203-FR	Fransız Tipi 3'lü Anahtarlı Grup Priz 3 mt Kablolu	581,25	12
931205-FR	Fransız Tipi 3'lü Anahtarlı Grup Priz 5 mt Kablolu	763,85	12



Kod	Ürün Adı	Fiyatı	Kutu Ad.
940200-FR	Fransız Tipi 4'lü Grup Priz Klemensli	201,65	24
940202-FR	Fransız Tipi 4'lü Grup Priz 2 mt Kablolu	434,18	12
940203-FR	Fransız Tipi 4'lü Grup Priz 3 mt Kablolu	525,14	12
940205-FR	Fransız Tipi 4'lü Grup Priz 5 mt Kablolu	707,56	12



Kod	Ürün Adı	Fiyatı	Kutu Ad.
941200-FR	Fransız Tipi 4'lü Anahtarlı Grup Priz Klemensli	292,09	24
941202-FR	Fransız Tipi 4'lü Anahtarlı Grup Priz 2 mt Kablolu	524,62	12
941203-FR	Fransız Tipi 4'lü Anahtarlı Grup Priz 3 mt Kablolu	615,58	12
941205-FR	Fransız Tipi 4'lü Anahtarlı Grup Priz 5 mt Kablolu	798,17	12



Kod	Ürün Adı	Fiyatı	Kutu Ad.
30300	3'lü Ünlversal Grup Priz Klemensli	167,92	24
30302	3'lü Ünlversal Grup Priz 2 mt Kablolu	483,51	12
30303	3'lü Ünlversal Grup Priz 3 mt Kablolu	606,95	12
30305	3'lü Ünlversal Grup Priz 5 mt Kablolu	854,52	12



Kod	Ürün Adı	Fiyatı	Kutu Ad.
31300	3'lü Ünlversal Anahtarlı Grup Priz Klemensli	291,13	24
31302	3'lü Ünlversal Anahtarlı Grup Priz 2 mt Kablolul	606,71	12
31303	3'lü Ünlversal Anahtarlı Grup Priz 3 mt Kablolul	730,15	12
31305	3'lü Ünlversal Anahtarlı Grup Priz 5 mt Kablolul	977,96	12



İngiliz Fişli

Kod	Ürün Adı	Fiyatı	Kutu Ad.
30302-UK	3'lü Ünlversal Grup Priz 2 mt Kablolul İngiliz Fişli	620,92	12
30303-UK	3'lü Ünlversal Grup Priz 3 mt Kablolul İngiliz Fişli	746,69	12
30305-UK	3'lü Ünlversal Grup Priz 5 mt Kablolul İngiliz Fişli	997,99	12



İngiliz Fişli

Kod	Ürün Adı	Fiyatı	Kutu Ad.
31302-UK	3'lü Ünlversal Anahtarlı Grup Priz 2 mt Kablolul İngiliz Fişli	744,13	12
31303-UK	3'lü Ünlversal Anahtarlı Grup Priz 3 mt Kablolul İngiliz Fişli	869,89	12
31305-UK	3'lü Ünlversal Anahtarlı Grup Priz 5 mt Kablolul İngiliz Fişli	1121,20	12



Kod	Ürün Adı	Fiyatı	Koli Ad.
9220100	2+2 Ünlversal Grup Priz Klemensli	249,77	24
9220102	2+2 Ünlversal Grup Priz Klemensli 2 mt Kablolul (3X1)	548,74	12
9220103	2+2 Ünlversal Grup Priz Klemensli 3 mt Kablolul (3X1)	665,69	12
9220105	2+2 Ünlversal Grup Priz Klemensli 5 mt Kablolul (3X1)	900,45	12



Kod	Ürün Adı	Fiyatı	Koli Ad.
9221100	2+2 Ünlversal Grup Priz Anahtarlı Klemensli	358,11	24
9221102	2+2 Ünlversal Grup Priz Anahtarlı 2 mt Kablolul (3X1)	657,08	12
9221103	2+2 Ünlversal Grup Priz Anahtarlı 3 mt Kablolul (3X1)	774,02	12
9221105	2+2 Ünlversal Grup Priz Anahtarlı 5 mt Kablolul (3X1)	1008,79	12







Kod	Ürün Adı	Fiyatı	Kutu Ad.
920100-USB	2'li Topraklı USB Grup Priz Klemensli	538,18	24
920102-USB	2'li Topraklı USB Grup Priz 2 mt Kablolu	803,93	12
920103-USB	2'li Topraklı USB Grup Priz 3 mt Kablolu	907,88	12
920105-USB	2'li Topraklı USB Grup Priz 5 mt Kablolu	1116,56	12

 x2 USB A + USB C CHARGING 5V $\overline{=}$ 2, 10A 10,5W



Kod	Ürün Adı	Fiyatı	Kutu Ad.
930100-USB	3'lü Topraklı USB Grup Priz Klemensli	577,21	24
930102-USB	3'lü Topraklı USB Grup Priz 2 mt Kablolu	842,96	12
930103-USB	3'lü Topraklı USB Grup Priz 3 mt Kablolu	946,91	12
930105-USB	3'lü Topraklı USB Grup Priz 5 mt Kablolu	1155,59	12

 x2 USB A + USB C CHARGING 5V $\overline{=}$ 2, 10A 10,5W



Kod	Ürün Adı	Fiyatı	Kutu Ad.
940100-USB	4'lü Topraklı USB Grup Priz Klemensli	608,98	24
940102-USB	4'lü Topraklı USB Grup Priz 2 mt Kablolu	874,93	12
940103-USB	4'lü Topraklı USB Grup Priz 3 mt Kablolu	978,88	12
940105-USB	4'lü Topraklı USB Grup Priz 5 mt Kablolu	1187,37	12

 x2 USB A + USB C CHARGING 5V $\overline{=}$ 2, 10A 10,5W



Kod	Ürün Adı	Fiyatı	Kutu Ad.
950100-USB	5'li Topraklı USB Grup Priz Klemensli	645,07	24
950102-USB	5'li Topraklı USB Grup Priz 2 mt Kablolu	910,82	12
950103-USB	5'li Topraklı USB Grup Priz 3 mt Kablolu	1014,77	12
950105-USB	5'li Topraklı USB Grup Priz 5 mt Kablolu	1223,26	12

 x2 USB A + USB C CHARGING 5V $\overline{=}$ 2, 10A 10,5W



Kod	Ürün Adı	Fiyatı	Kutu Ad.
960100-USB	6'lı Topraklı USB Grup Priz Klemensli	683,90	24
960102-USB	6'lı Topraklı USB Grup Priz 2 mt Kablolu	949,66	12
960103-USB	6'lı Topraklı USB Grup Priz 3 mt Kablolu	1053,61	12
960105-USB	6'lı Topraklı USB Grup Priz 5 mt Kablolu	1262,09	12

 x2 USB A + USB C CHARGING 5V $\overline{=}$ 2, 10A 10,5W



Kod	Ürün Adı	Fiyatı	Kutu Ad.
930200-USB	3'lü Derin Topraksız Grup Priz Klemensli	529,94	24
930202-USB	3'lü Derin Topraksız Grup Priz 2 mt Kablolu	728,62	12
930203-USB	3'lü Derin Topraksız Grup Priz 3 mt Kablolu	802,76	12
930205-USB	3'lü Derin Topraksız Grup Priz 5 mt Kablolu	951,81	12

USB x2 USB A + USB C CHARGING 5V $\bar{}$ -2, 10A 10,5W



Kod	Ürün Adı	Fiyatı	Kutu A
940200-USB	4'lü Topraksız (USBA +USBC) Şarjlı Grup Priz Klemensli	564,26	24
940202-USB	4'lü Topraksız (USBA +USBC) Şarjlı Grup Priz 2m Kablolu	762,94	12
940203-USB	4'lü Topraksız (USBA +USBC) Şarjlı Grup Priz 3m Kablolu	837,08	12
940205-USB	4'lü Topraksız (USBA +USBC) Şarjlı Grup Priz 5m Kablolu	986,14	12

USB x2 USB A + USB C CHARGING 5V $\bar{}$ -2, 10A 10,5W



Kod	Ürün Adı	Fiyatı	Kutu Ad.
930200-FR-USB	3'lü Topraklı (USBA +USBC) Şarjlı Grup Priz Klemensli	603,10	24
930202-FR-USB	3'lü Topraklı (USBA +USBC) Şarjlı Grup Priz 2m Kablolu	868,85	12
930203-FR-USB	3'lü Topraklı (USBA +USBC) Şarjlı Grup Priz 3m Kablolu	972,80	12
930205-FR-USB	3'lü Topraklı (USBA +USBC) Şarjlı Grup Priz 5m Kablolu	1181,29	12

USB x2 USB A + USB C CHARGING 5V $\bar{}$ -2, 10A 10,5W



Kod	Ürün Adı	Fiyatı	Kutu Ad.
940200-FR-USB	4'lü Topraklı (USBA +USBC) Şarjlı Grup Priz Klemensli	622,71	24
940202-FR-USB	4'lü Topraklı (USBA +USBC) Şarjlı Grup Priz 2m Kablolu	888,46	12
940203-FR-USB	4'lü Topraklı (USBA +USBC) Şarjlı Grup Priz 3m Kablolu	992,41	12
940205-FR-USB	4'lü Topraklı (USBA +USBC) Şarjlı Grup Priz 5m Kablolu	1200,90	12

USB x2 USB A + USB C CHARGING 5V $\bar{}$ -2, 10A 10,5W



Kod	Ürün Adı	Fiyatı	Kutu Ad.	Koli Ad.
11138-USB	3'lü Topraklı USB'li Golyat	503,07	1	24

USB x2 DOUBLE USB A CHARGING 5V $\bar{}$ -2, 10A 10,5W



Kod	Ürün Adı	Fiyatı	Kutu Ad.	Koli Ad.
11143-USB	USB'li L Tipi Fiş Kolay Montaj	435,41	50	400

USB x2 DOUBLE USB A CHARGING 5V $\bar{}$ -2, 10A 10,5W



Kod	Ürün Adı	Fiyatı	Kutu Ad.	Koli Ad.
10004	4'lü Topraklı Golyat Fiş Priz	208,24	1	24

Kod	Ürün Adı	Fiyatı	Kutu Ad.	Koli Ad.
10001	2'li Topraklı Golyat Fiş Priz	136,03	1	20



Kod	Ürün Adı	Fiyatı	Kutu Ad.	Koli Ad.
10009-1	3'lü Topraksız Papatya Golyat Fiş Priz (Siyah/Gri/Beyaz)	97,40	1	24

Kod	Ürün Adı	Fiyatı	Kutu Ad.	Koli Ad.
10009	3'lü Topraklı Papatya Golyat Fiş Priz (Siyah/Gri/Beyaz)	137,71	1	24



Kod	Ürün Adı	Fiyatı	Kutu Ad.	Koli Ad.
10011	3'lü Topraklı Golyat Fiş Priz	154,50	1	28
10011-1	3'lü Topraksız Golyat Fiş Priz	99,08	1	28

Kod	Ürün Adı	Fiyatı	Kutu Ad.	Koli Ad.
11138	3'lü Anahtarlı Uzun Golyat	222,01	24	240



Kod	Ürün Adı	Fiyatı	Kutu Ad.	Koli Ad.
11118-UK	İngiliz Golyat (Işıklı)	153,77	27	270



Kod	Ürün Adı	Fiyatı	Kutu Ad.	Koli Ad.
11118	İngiliz Golyat (Işıklı)	117,09	18	180

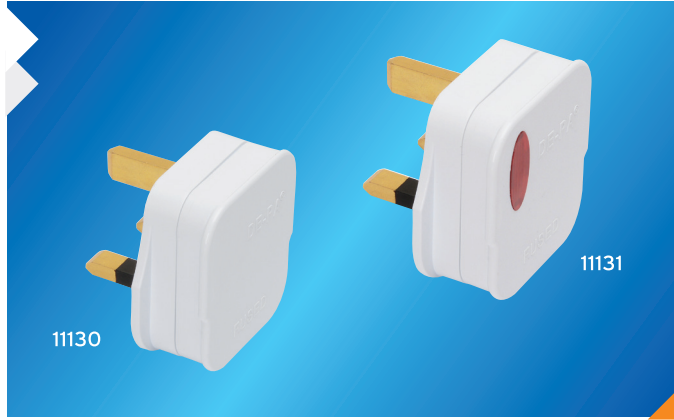

Kod	Ürün Adı	Fiyatı	Kutu Ad.	Koli Ad.
11130	İngiliz Fiş	139,84	40	400
11131	Işıklı İngiliz Fiş	145,53	40	400

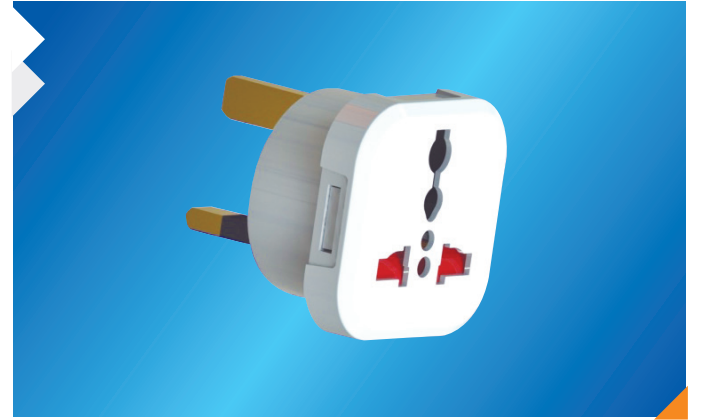

Kod	Ürün Adı	Fiyatı	Kutu Ad.	Koli Ad.
11108-UK	İngiliz Adaptör - İngiliz Fişli	69,32	25	250



Kod	Ürün Adı	Fiyatı	Kutu Ad.	Koli Ad.
11108	İngiliz Adaptör	40,30	50	500



Kod	Ürün Adı	Fiyatı	Kutu Ad.	Koli Ad.
11117	Evrensel Adaptör	57,27	50	500



Kod	Ürün Adı	Fiyatı	Kutu Ad.	Koli Ad.
11135	Kulpsuz Topraklı L Fiş	55,92	50	500
11135 UPS	Kulpsuz Topraklı L Fiş UPS	61,13	50	500



Kod	Ürün Adı	Fiyatı	Kutu Ad.	Koli Ad.
11103	Topraklı L Fiş	55,92	50	500
11103 UPS	Topraklı L Fiş UPS	61,13	50	500



Kod	Ürün Adı	Fiyatı	Kutu Ad.	Koli Ad.
11101	Topraklı Erkek Fiş	54,40	50	500
11101-UPS	Topraklı Erkek Fiş-UPS	60,12	50	500



Kod	Ürün Adı	Fiyatı	Kutu Ad.	Koli Ad.
11116	Topraklı Erkek Fiş	54,40	50	500
11116-UPS	Topraklı Erkek Fiş-UPS	60,12	50	500



Kod	Ürün Adı	Fiyatı	Kutu Ad.	Koli Ad.
11102	Topraklı Dişi Fiş (Siyah/Beyaz)	58,90	50	400



Kod	Ürün Adı	Fiyatı	Kutu Ad.	Koli Ad.
11111	Topraklı Dişi Fiş	39,80	50	500
11113	Topraksız Dişi Fiş	30,23	50	500



Kod	Ürün Adı	Fiyatı	Kutu Ad.	Koli Ad.
11107	5'li Fiş Golyat	52,56	50	500
11106	3'lü T Fiş	41,65	50	500



Kod	Ürün Adı	Fiyatı	Kutu Ad.	Koli Ad.
11104	Topraksız Erkek Fiş	39,80	50	500
11105	Topraksız Dişi Fiş	39,80	50	500



Kod	Ürün Adı	Fiyatı	Kutu Ad.	Koli Ad.
11109	Yassı Erkek Fiş (Siyah/Beyaz)	32,75	50	1000
11110	Yassı Dişi Fiş (Siyah/Beyaz)	32,75	50	1000



Kod	Ürün Adı	Fiyatı	Kutu Ad.	Koli Ad.
11112	Topraksız Erkek Fiş (Mimoza) (Siyah/Beyaz)	41,82	50	500



Kod	Ürün Adı	Fiyatı	Kutu Ad.	Koli Ad.
11201	Ara Puar (Siyah/Beyaz)	38,75	75	750



Kod	Ürün Adı	Fiyatı	Kutu Ad.	Koli Ad.
11114	4-4.80 Çevirici	33,25	50	1000
11115	Amerikan Fiş	31,91	75	1500



Kod	Ürün Adı	Fiyatı	Kutu Ad.	Koli Ad.
11141	Anahtarlı L Tipi Fiş Kolay Montaj	176,21	50	400
11142	L Tipi Fiş Kolay Montaj	79,68	50	400



Kod	Ürün Adı	Fiyatı	Kutu Ad.	Koli Ad.
10012	3'lü Sivaaltı Topraklı Priz	251,90	10	100



Kod	Ürün Adı	Fiyatı	Kutu Ad.	Koli Ad.
11202	İki Fazlı Işıklı Anahtar Vidalı	53,74	75	750
11203	İki Fazlı Işıklı Anahtar Terminalli	50,88	75	750



Kod	Ürün Adı	Fiyatı	Kutu Ad.	Koli Ad.
11128	Topraklı Erkek Fiş (Işıklı Anahtarlı)	153,23	40	400

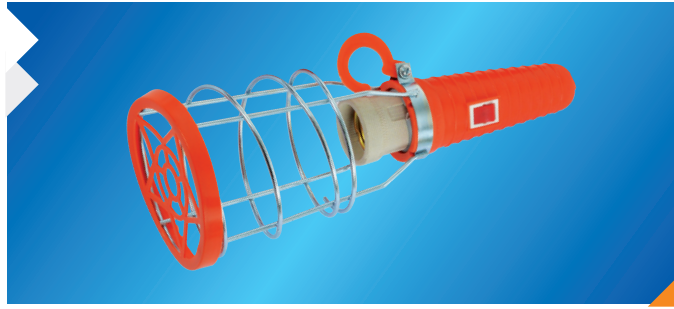

Kod	Ürün Adı	Fiyatı	Kutu Ad.	Koli Ad.
11139	Seyyar Lamba	344,76	20	100
11139-1	Seyyar Lamba Anahtarlı	390,73	20	100



Kod	Ürün Adı	Fiyatı	Kutu Ad.	Koli Ad.
11140	Seyyar Lamba 5 mt Anh. Kablolu	766,13	10	40



Kod	Ürün Adı	Fiyatı	Kutu Ad.	Koli Ad.
11144	Topraklı Erkek Fiş (Eko Model)	38,63	50	500



Kod	Ürün Adı	Fiyatı	Kutu Ad.	Koli Ad.
11136	45x45 Topraklı Priz (Beyaz)	114,20	40	400
11136-SYH	45x45 Topraklı Priz (Siyah)	114,20	40	400
11136-KRM	45x45 Topraklı Priz (Kırmızı)	114,20	40	400
11137	45x45 UPS Topraklı Priz (Beyaz)	114,20	40	400
11137-SYH	45x45 UPS Topraklı Priz (Siyah)	114,20	40	400
11137-KRM	45x45 UPS Topraklı Priz (Kırmızı)	114,20	40	400



Kod	Ürün Adı	Fiyatı	Kutu Ad.	Koli Ad.
11121	Duy Fiş	34,93	50	500
11122	Muhafazalı Tij Duy (0.50 Kordon Kablolu)	39,30	100	400
11123	Asma Duy (Polikarbonat)	31,91	50	500
11124	Duvar Duy (Polikarbonat)	36,27	50	500
11125	Tavan Duy (Polikarbonat)	36,27	50	500
11126	Duvar Glop Dibi (Polikarbonat)	54,08	24	192
11127	Tavan Glop Dibi (Polikarbonat)	54,08	24	192



Kod	Ürün Adı	Fiyatı	Kutu Ad.	Koli Ad.
80101	IP44 Nemli Yer Topraklı Priz	79,06	12	120
80102	IP44 Nemli Yer Topraklı Priz Çocuk Korumalı	83,66	12	120



Kod	Ürün Adı	Fiyatı	Kutu Ad.	Koli Ad.
81101	IP44 Nemli Yer Topraklı Priz Kapaklı	82,93	12	120
81102	IP44 Nemli Yer Topraklı Priz Kap. Çocuk Korumalı	84,21	12	120



Kod	Ürün Adı	Fiyatı	Kutu Ad.	Koli Ad.
80000	IP44 Nemli Yer Topraksız Priz	69,87	12	120
80002	IP44 Nemli Yer Topraksız Priz Ç. Korumalı	75,39	12	120



Kod	Ürün Adı	Fiyatı	Kutu Ad.	Koli Ad.
82000	IP44 Nemli Yer Light Anahtar	79,25	12	120



Kod	Ürün Adı	Fiyatı	Kutu Ad.	Koli Ad.
82001	IP44 Nemli Yer Anahtar	79,06	12	120



Kod	Ürün Adı	Fiyatı	Kutu Ad.	Koli Ad.
82002	IP44 Nemli Yer Komitatör	75,39	12	120



Kod	Ürün Adı	Fiyatı	Kutu Ad.	Koli Ad.
82003	IP44 Nemli Yer Veavien Anahtar	82,37	12	120





Kod	Ürün Adı	Fiyatı	Kutu Ad.	Koli Ad.
70102	Topraklı Sıva Üstü Priz	68,77	12	120



Kod	Ürün Adı	Fiyatı	Kutu Ad.	Koli Ad.
70101	Topraklı Sıva Üstü Klasik Priz	63,07	15	150



Kod	Ürün Adı	Fiyatı	Kutu Ad.	Koli Ad.
70001	Topraksız Sıva Üstü Klasik Priz (Siyah/Beyaz)	51,12	20	200



Kod	Ürün Adı	Fiyatı	Kutu Ad.	Koli Ad.
81301	Mobilya Prizi	87,89	15	150



Kod	Ürün Adı	Fiyatı	Kutu Ad.	Koli Ad.
81302	Sıva Altı Anahtar Priz	87,89	15	150

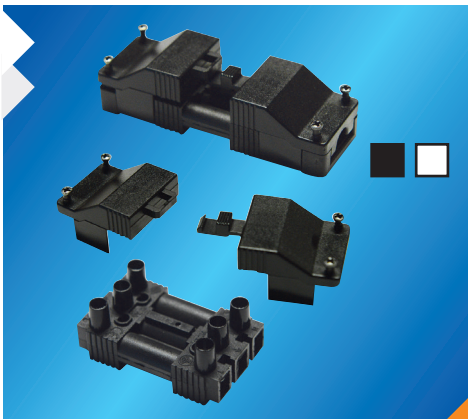

Kod	Ürün Adı	Fiyatı	Kutu Ad.	Koli Ad.
11132	Soket Klemens Siyah	100,03	50	500
11132-1	Soket Klemens Beyaz	100,03	50	500
11133	Soket Klemens Muhafazalı Siyah	113,75	50	500
11133-1	Soket Klemens Muhafazalı beyaz	113,75	50	500
11134	Soket Klemens Muhafaza Plastiği Siyah	43,15	100	1000
11134-1	Soket Klemens Muhafaza Plastiği Beyaz	43,15	100	1000



Kod	Ürün Adı	Fiyatı	Kutu Ad.	Koli Ad.
91102	2'li Dekoratif Siva Altı W Otomat Kutusu	103,16	1	30



Kod	Ürün Adı	Fiyatı	Kutu Ad.	Koli Ad.
91104	4'lü Dekoratif Siva Altı W Otomat Kutusu	129,84	1	30



Kod	Ürün Adı	Fiyatı	Kutu Ad.	Koli Ad.
91106	6'lı Dekoratif Siva Altı W Otomat Kutusu	161,22	1	30



Kod	Ürün Adı	Fiyatı	Kutu Ad.	Koli Ad.
91109	9'lu Dekoratif Siva Altı W Otomat Kutusu	233,00	1	20



Kod	Ürün Adı	Fiyatı	Kutu Ad.	Koli Ad.
91112	12'li Dekoratif Siva Altı W Otomat Kutusu	346,17	1	16

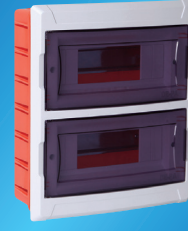

Kod	Ürün Adı	Fiyatı	Kutu Ad.	Koli Ad.
91116	16'li Dekoratif Siva Altı W Otomat Kutusu	368,13	1	10

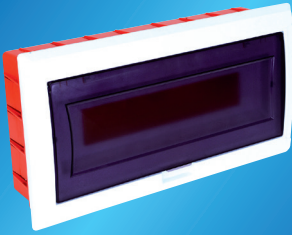

Kod	Ürün Adı	Fiyatı	Kutu Ad.	Koli Ad.
91118	18'li Dekoratif Siva Altı W Otomat Kutusu	505,82	1	10

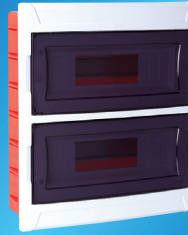

Kod	Ürün Adı	Fiyatı	Kutu Ad.	Koli Ad.
91124	24'lü Dekoratif Siva Altı W Otomat Kutusu	572,70	1	10



Kod	Ürün Adı	Fiyatı	Kutu Ad.	Koli Ad.
91136	36'li Dekoratif Siva Altı W Otomat Kutusu	900,23	1	5



Kod	Ürün Adı	Fiyatı
92002	2 Vidalı Klemens	18,94
92003	3 Vidalı Klemens	24,45
92004	4 Vidalı Klemens	28,68
92005	5 Vidalı Klemens	32,91



Kod	Ürün Adı	Fiyatı	Kutu Ad.	Koli Ad.
91101	1-2'li W Otomat Kutusu	33,10	30	240
91103	3-4'lü W Otomat Kutusu	51,19	30	120



Kod	Ürün Adı	Fiyatı	Kutu Ad.	Koli Ad.
91002	2'li Dekoratif Siva Üstü W Otomat Kutusu	103,16	1	30
91004	4'lü Dekoratif Siva Üstü W Otomat Kutusu	129,84	1	30



Kod	Ürün Adı	Fiyatı	Kutu Ad.	Koli Ad.
91006	6'lı Dekoratif Siva Üstü W Otomat Kutusu	161,22	1	30

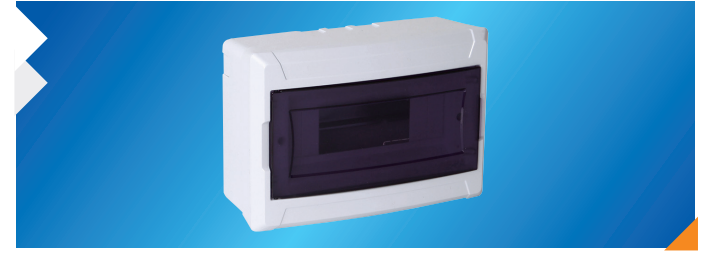

Kod	Ürün Adı	Fiyatı	Kutu Ad.	Koli Ad.
91009	9'lu Dekoratif Siva Üstü W Otomat Kutusu	233,00	1	20



Kod	Ürün Adı	Fiyatı	Kutu Ad.	Koli Ad.
91012	12'li Dekoratif Siva Üstü W Otomat Kutusu	346,17	1	16



Kod	Ürün Adı	Fiyatı	Kutu Ad.	Koli Ad.
91016	16'lı Dekoratif Siva Üstü W Otomat Kutusu	368,13	1	10



Kod	Ürün Adı	Fiyatı	Kutu Ad.	Koli Ad.
91018	18'li Dekoratif Siva Üstü W Otomat Kutusu	505,82	1	10



Kod	Ürün Adı	Fiyatı	Kutu Ad.	Koli Ad.
91024	24'lü Dekoratif Siva Üstü W Otomat Kutusu	572,70	1	10



Kod	Ürün Adı	Fiyatı	Kutu Ad.	Koli Ad.
91036	36'li Dekoratif Siva Üstü W Otomat Kutusu	900,23	1	5

Kod	Ürün Adı	Fiyatı
92006	4 Delik Piriç Klemens	59,09
92007	5 Delik Piriç Klemens	64,50
92008	6 Delik Piriç Klemens	82,19
92009	7 Delik Piriç Klemens	89,47
92010	8 Delik Piriç Klemens	96,13
92011	9 Delik Piriç Klemens	99,87
92012	10 Delik Piriç Klemens	121,51
92013	11 Delik Piriç Klemens	136,28
92014	12 Delik Piriç Klemens	150,43

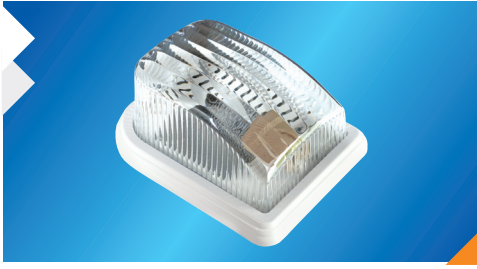

Kod	Ürün Adı	Fiyatı	Kutu Ad.	Koli Ad.
95001	Duvar Aplık	128,97	7	56



Kod	Ürün Adı	Fiyatı	Kutu Ad.	Koli Ad.
95002	Tavan Glop Armatür (Baklava)	112,85	5	40

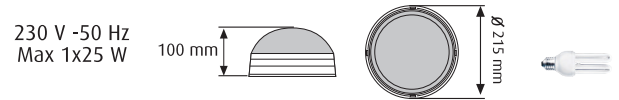

Kod	Ürün Adı	Fiyatı	Kutu Ad.	Koli Ad.
95003	Tavan Glop Armatür (Çizgi)	112,85	5	40

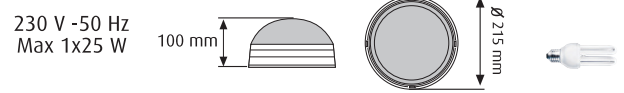

Kod	Ürün Adı	Fiyatı	Kutu Ad.	Koli Ad.
95004	Tavan Glop Armatür (Han)	100,09	5	40

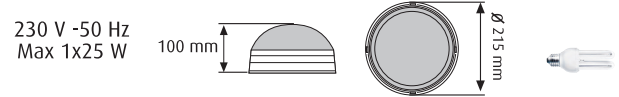

Kod	Ürün Adı	Fiyatı	Kutu Ad.	Koli Ad.
95005	Tavan Glop Armatür (Lale)	125,95	7	56

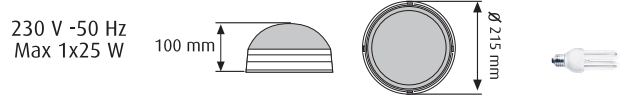

Kod	Ürün Adı	Fiyatı	Kutu Ad.	Koli Ad.
95006	Tavan Glop Armatür (Yol)	100,09	5	40

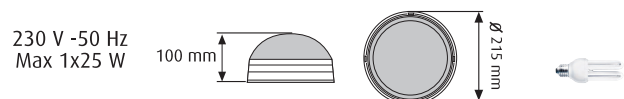

Kod	Ürün Adı	Fiyatı	Kutu Ad.	Koli Ad.
95007	Tavan Glop Armatür (Ruba)	100,09	5	40

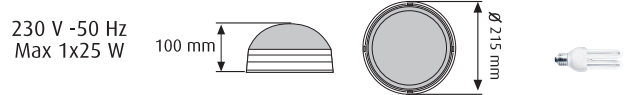



Luna 5



Luna 6

Kod	Ürün Adı	Fiyatı	Kutu Ad.	Koli Ad.
95016	Luna Beyaz	128,47	5	40
95016	Luna Renkli	194,90	5	40

Ürün Kodu  
Cam Kodu  
Renk Kodu  
95016-1-1

1 Altın

2 Füme

3 Gümüş

4 Kayın

5 Kiraz

6 Ceviz

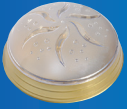

Weight (kg)	Volume (m <sup>3</sup> )	230 V -50 Hz Max 1x25 W
10.80-11.80	0.077	



85 mm

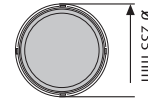

Maxi Luna 3



Kod	Ürün Adı	Fiyatı	Kutu Ad.	Koli Ad.
95036	Maxi Luna 3 Beyaz	285,49	5	30
95036-1	Maxi Luna 3 Altın	285,49	5	30
95036-2	Maxi Luna 3 Metalize	285,49	5	30
95037	Maxi Luna 4 Beyaz	285,49	5	30
95037-1	Maxi Luna 4 Altın	285,49	5	30
95037-2	Maxi Luna 4 Metalize	285,49	5	30

Weight (kg)	Volume (m <sup>3</sup> )	230 V -50 Hz Max 1x25 W
9.80-10.50	0.077	



100 mm



Beyaz

Altın

Metalize

Ürün Kodu  
Cam Kodu  
Renk Kodu  
950XX-1-1

Maxi Luna 4

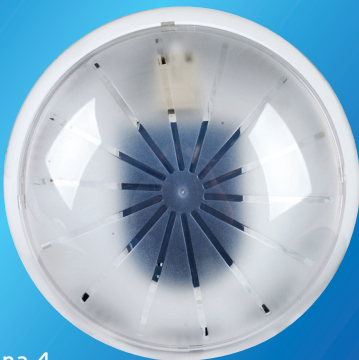



Kod	Ürün Adı	Fiyatı	Kutu Ad.	Koli Ad.
95015	Glop Beyaz	133,17	5	40
95015	Glop Renkli	200,05	5	40

Ürün Kodu  
 Cam Kodu  
 Renk Kodu  
 95015-1-1

1 Altın

2 Füme

3 Gümüş

4 Kayın

5 Kırmızı

6 Ceviz



Weight (kg)	Volume (m <sup>3</sup> )
12,00-12,60	0,076

230 V -50 Hz  
Max 1x25 W

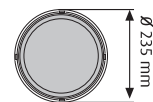
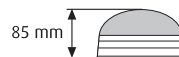



Kod	Ürün Adı	Fiyatı	Kutu Ad.	Koli Ad.
95017	Elips Aplik Beyaz	114,70	5	40
95017	Elips Aplik Renkli	179,64	5	40

95017-1-1  
 Ürün Kodu  
 Cam Kodu  
 Renk Kodu

1 Altın

2 Füme

3 Gümüş

4 Kayın

5 Kiraz

6 Ceviz



Weight (kg)	Volume (m <sup>3</sup> )
10.20-10.80	0.072

230 V -50 Hz  
Max 1x25 W

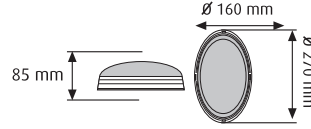

## TOMBIX ÇİFT DUYLU ARMATÜR



### ÇİFT DUYLU



Kod	Ürün Adı	Fiyatı	Kutu Ad.	Koli Ad.
95032-1	Tombix Çift Duylu Armatür Beyaz	587,77	1	5
95032-1-1	Tombix Çift Duylu Armatür Altın	587,77	1	5
95032-1-2	Tombix Çift Duylu Armatür Metalize	587,77	1	5
Kod	Ürün Adı	Fiyatı	Kutu Ad.	Koli Ad.
95032-2	Tombix Çift Duylu Armatür Beyaz	587,77	1	5
95032-2-1	Tombix Çift Duylu Armatür Altın	587,77	1	5
95032-2-2	Tombix Çift Duylu Armatür Metalize	587,77	1	5
Kod	Ürün Adı	Fiyatı	Kutu Ad.	Koli Ad.
95032-3	Tombix Çift Duylu Armatür Beyaz	587,77	1	5
95032-3-1	Tombix Çift Duylu Armatür Altın	587,77	1	5
95032-3-2	Tombix Çift Duylu Armatür Metalize	587,77	1	5
Kod	Ürün Adı	Fiyatı	Kutu Ad.	Koli Ad.
95032-4	Tombix Çift Duylu Armatür Beyaz	587,77	1	5
95032-4-1	Tombix Çift Duylu Armatür Altın	587,77	1	5
95032-4-2	Tombix Çift Duylu Armatür Metalize	587,77	1	5

Weight (kg)	Volume (m <sup>3</sup> )
8.70-9.10	0.109

230 V -50 Hz  
Max 2x25 W

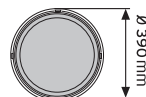
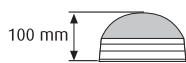

950XX-1-1  
 Ürün Kodu  
 Cam Kodu  
 Renk Kodu

**TRIMBIX 3 DUYLU ARMATÜR**

**ÜÇ DUYLU**



Kod	Ürün Adı	Fiyatı	Kutu Ad.	Koli Ad.
95033-1	Trimbix 3 Duyulu Armatür Beyaz	621,36	1	5
95033-1-1	Trimbix 3 Duyulu Armatür Altın	621,36	1	5
95033-1-2	Trimbix 3 Duyulu Armatür Metalize	621,36	1	5
Kod	Ürün Adı	Fiyatı	Kutu Ad.	Koli Ad.
95033-2	Trimbix 3 Duyulu Armatür Beyaz	621,36	1	5
95033-2-1	Trimbix 3 Duyulu Armatür Altın	621,36	1	5
95033-2-2	Trimbix 3 Duyulu Armatür Metalize	621,36	1	5
Kod	Ürün Adı	Fiyatı	Kutu Ad.	Koli Ad.
95033-3	Trimbix 3 Duyulu Armatür Beyaz	621,36	1	5
95033-3-1	Trimbix 3 Duyulu Armatür Altın	621,36	1	5
95033-3-2	Trimbix 3 Duyulu Armatür Metalize	621,36	1	5
Kod	Ürün Adı	Fiyatı	Kutu Ad.	Koli Ad.
95033-4	Trimbix 3 Duyulu Armatür Beyaz	621,36	1	5
95033-4-1	Trimbix 3 Duyulu Armatür Altın	621,36	1	5
95033-4-2	Trimbix 3 Duyulu Armatür Metalize	621,36	1	5

Weight (kg)	Volume (m <sup>3</sup> )
8.70-9.10	0.109

230 V -50 Hz  
Max 3x25 W

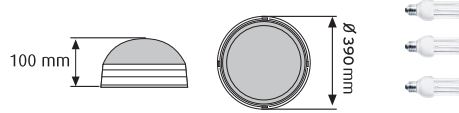

950XX-1-1  
Ürün Kodu  
Cam Kodu  
Renk Kodu

**Çift Duylu**



Kod	Ürün Adı	Fiyatı	Kutu Ad.	Koli Ad.
95009	Double Kare 1 Beyaz	343,60	1	10
95009	Double Kare 1 Renkli	430,26	1	10

1 Altın 2 Piramit 3 Gümüş 4 Kayın 5 Kiraz 6 Ceviz



Weight (kg)	Volume (m <sup>3</sup> )
8.70-9.10	0.120

230 V -50 Hz  
Max 2x25 W

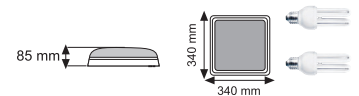

Kod	Ürün Adı	Fiyatı	Kutu Ad.	Koli Ad.
95013	Kare 1 Beyaz	209,92	5	40
95013	Kare 1 Renkli	284,08	5	40

1 Altın 2 Piramit 3 Gümüş 4 Kayın 5 Kiraz 6 Ceviz



Weight (kg)	Volume (m <sup>3</sup> )
8.70-9.10	0.120

230 V -50 Hz  
Max 1x25 W

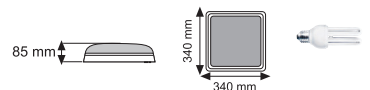



Çift Duyulu



95008-1



95008-2



95008-3

Kod	Ürün Adı	Fiyatı	Kutu Ad.	Koli Ad.
95008	Double Yuvarlak Beyaz	267,52	2	16
95008	Double Yuvarlak Renkli	316,05	2	16

1 Altın

2 Piramit

3 Gümüş

4 Kayın

5 Kiraz

6 Ceviz



Weight (kg)	Volume (m <sup>3</sup> )
12.30-13.30	0.0760

230 V -50 Hz  
Max 2x25 W



Ürün Kodu  
Cam Kodu  
Renk Kodu  
**95008-X-X**

Kod	Ürün Adı	Fiyatı	Kutu Ad.	Koli Ad.
95034-1	Mini Kafesli Armatür (Şeffaf)	181,87	4	32
95034-2	Mini Kafesli Armatür (Şeffaf)	181,87	4	32
95034-3	Mini Kafesli Armatür (Şeffaf)	181,87	4	32
95035-1	Mini Kafesli Armatür (Opak)	181,87	4	32
95035-2	Mini Kafesli Armatür (Opak)	181,87	4	32
95035-3	Mini Kafesli Armatür (Opak)	181,87	4	32

Weight (kg)	Volume (m <sup>3</sup> )
10.00 -10.75	0.055

230 V -50 Hz  
Max 1x25 W

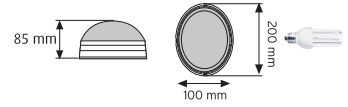

95035-1

95034-1



95035-2

95034-2



95035-3

95034-3



IP65

Kod	Ürün Adı	Fiyatı	Kutu Ad.	Koli Ad.
95038	Mini Nem Oval Şeffaf Beyaz	396,33	1	10
95038-1	Mini Nem Oval Şeffaf Gri	396,33	1	10
95038-2	Mini Nem Oval Şeffaf Siyah	396,33	1	10
95039	Mini Nem Oval Opak Beyaz	396,33	1	10
95039-1	Mini Nem Oval Opak Gri	396,33	1	10
95039-2	Mini Nem Oval Opak Siyah	396,33	1	10

Weight (kg)	Volume (m <sup>3</sup> )
5.50-6.10	0.045

230 V -50 Hz  
Max 1x25 W

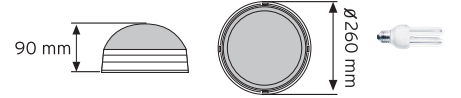

950XX-1  
Ürün Kodu  
Renk Kodu



IP65

Kod	Ürün Adı	Fiyatı	Kutu Ad.	Koli Ad.
95040	Mini Nem Kare Şeffaf Beyaz	396,33	1	10
95040-1	Mini Nem Kare Şeffaf Gri	396,33	1	10
95040-2	Mini Nem Kare Şeffaf Siyah	396,33	1	10
95041	Mini Nem Kare Opak Beyaz	396,33	1	10
95041-1	Mini Nem Kare Opak Gri	396,33	1	10
95041-2	Mini Nem Kare Opak Siyah	396,33	1	10

Weight (kg)	Volume (m <sup>3</sup> )
5.50-6.10	0.045

230 V -50 Hz  
Max 1x25 W

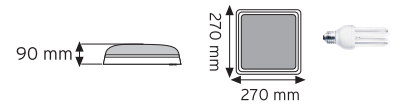

950XX-1  
Ürün Kodu  
Renk Kodu



IP65

Kod	Ürün Adı	Fiyatı	Kutu Ad.	Koli Ad.
95042	Mini Nem Elips Şeffaf Beyaz	309,00	1	10
95042-1	Mini Nem Elips Şeffaf Gri	309,00	1	10
95042-2	Mini Nem Elips Şeffaf Siyah	309,00	1	10
95043	Mini Nem Elips Opak Beyaz	309,00	1	10
95043-1	Mini Nem Elips Opak Gri	309,00	1	10
95043-2	Mini Nem Elips Opak Siyah	309,00	1	10

Weight (kg)	Volume (m <sup>3</sup> )
5.50-6.10	0.045

230 V -50 Hz  
Max 1x25 W

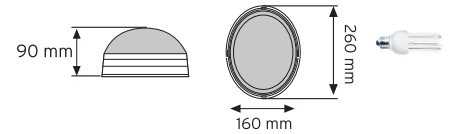

950XX-1  
Ürün Kodu  
Renk Kodu

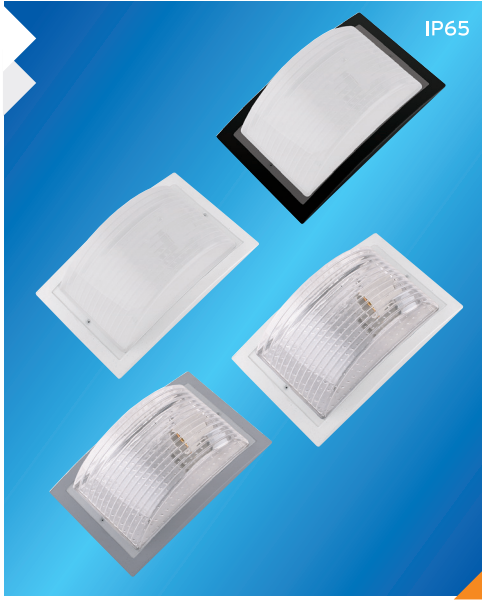

IP65

Kod	Ürün Adı	Fiyatı	Kutu Ad.	Koli Ad.
95044	Mini Nem Dikdörtgen Şeffaf Beyaz	287,17	1	10
95044-1	Mini Nem Dikdörtgen Şeffaf Gri	287,17	1	10
95044-2	Mini Nem Dikdörtgen Şeffaf Siyah	287,17	1	10
95045	Mini Nem Dikdörtgen Opak Beyaz	287,17	1	10
95045-1	Mini Nem Dikdörtgen Opak Gri	287,17	1	10
95045-2	Mini Nem Dikdörtgen Opak Siyah	287,17	1	10

Weight (kg)	Volume (m <sup>3</sup> )	230 V -50 Hz
5.50-6.10	0.045	Max 1x25 W

950XX-1  
Ürün Kodu  
Renk Kodu

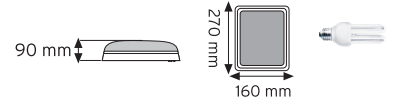

ÇİFT DUYLU

IP65

Kod	Ürün Adı	Fiyatı	Kutu Ad.	Koli Ad.
95046	Double Nem Oval Şeffaf Beyaz	591,13	1	10
95046-1	Double Nem Oval Şeffaf Gri	591,13	1	10
95046-2	Double Nem Oval Şeffaf Siyah	591,13	1	10
95047	Double Nem Oval Opak Beyaz	591,13	1	10
95047-1	Double Nem Oval Opak Gri	591,13	1	10
95047-2	Double Nem Oval Opak Siyah	591,13	1	10

Weight (kg)	Volume (m <sup>3</sup> )	230 V -50 Hz
5.50-6.10	0.045	Max 2x25 W

950XX-1  
Ürün Kodu  
Renk Kodu

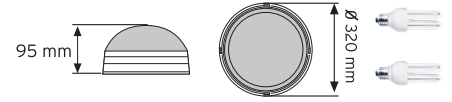



Kod	Ürün Adı	Fiyatı	Kutu Ad.	Koli Ad.
95018-1	Mini Glop 1 Beyaz	110,50	5	40
95018-2	Mini Glop 2 Beyaz	110,50	5	40

Weight (kg)	Volume (m <sup>3</sup> )
10.00 - 10.75	0.055

230 V -50 Hz  
Max 1x25 W



Kod	Ürün Adı	Fiyatı	Kutu Ad.	Koli Ad.
95027	Aynalık Aplik Are	100,93	5	40
95028	Aynalık Aplik Kent	100,93	5	40

Weight (kg)	Volume (m <sup>3</sup> )
8.00 - 8.50	0.065

230 V -50 Hz  
Max 1x25 W

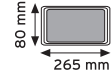

Kod	Ürün Adı	Fiyatı	Kutu Ad.	Koli Ad.
95031-1	Kafesli Armatür	282,64	2	16
95031-2	Kafesli Armatür Siyah	282,64	2	16

230 V -50 Hz  
Max 1x25 W

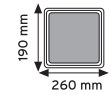
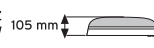



Kod	Ürün Adı	Fiyatı	Kutu Ad.	Koli Ad.
339008	Üç Ayaklı Tavan Sensörü (Göz)	268,70	1	10
339009	Kilitli Tavan Sensörü	268,70	1	10
339010	2x25 Watt Sensörlü Armatür (Plastik)	451,10	1	10
339011	2x25 Watt Sensörlü Armatür (Acil Kitli)	685,23	1	10
339012	2x25 Watt Sensörlü Armatür (Metal)	606,16	1	10
339013	2x25 Watt Sensörlü Acil Kitli Armatür (Pil Dahil)	860,52	1	10
339016-1	LED Plastik Sensörlü Eko	485,42	1	10
339017-1	LED Plastik Sensörlü Eko Acil Kitli	685,23	1	10

230 V -50 Hz  
Max 2x25 W

100 mm

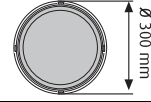

339016-1  
339017-1





Kod	Ürün Adı	Fiyatı	Kutu Ad.	Koli Ad.
339016	LED Plastik Slim Sensörlü Armatür 16W	514,84	1	20
339017	LED Plastik Slim Sensörlü Armatür 16W (Acil Kitli)	733,03	1	20

In Box	In Carton	Weight (kg)	Volume (m <sup>3</sup> )	IP	230 V -50 Hz Max 40 W E27	60 mm	Ø 300 mm
1	20	4,5 - 5	0,11	20			



Kod	Ürün Adı	Fiyatı	Kutu Ad.	Koli Ad.
339018	Plastik Duvar Sensörlü Armatür-1	680,45	1	20
339020	Plastik Duvar Sensörlü Armatür-2	680,45	1	20

In Box	In Carton	Weight (kg)	Volume (m <sup>3</sup> )	IP	230 V -50 Hz Max 40 W E27	100 mm	270 mm	150 mm
1	20	5,5 - 6,5	0,081	20				



Tüm ölçüler mm'dir.



Kod	Ürün Adı	Fiyatı	Koli Ad.
352001	200x300x150 ABS Pano Opak Kapak	823,86	1
352002	250x330x130 ABS Pano Opak Kapak	1099,55	1
352003	300x400x170 ABS Pano Opak Kapak	1537,77	1
352004	300x400x200 ABS Pano Opak Kapak	1647,73	1
352005	350x500x200 ABS Pano Opak Kapak	2071,61	1
352006	400x500x200 ABS Pano Opak Kapak	2310,65	1
352007	400x500x240 ABS Pano Opak Kapak	2589,52	1
352008	400x600x200 ABS Pano Opak Kapak	2791,90	1
352009	400x600x240 ABS Pano Opak Kapak	2823,77	1
352010	500x700x250 ABS Pano Opak Kapak	4597,39	1
352011	600x800x260 ABS Pano Opak Kapak	6892,10	1

Tüm ölçüler mm'dir.



Kod	Ürün Adı	Fiyatı	Koli Ad.
353001	200x300x150 ABS Pano Şeffaf Kapak	901,95	1
353002	250x330x130 ABS Pano Şeffaf Kapak	1239,78	1
353003	300x400x170 ABS Pano Şeffaf Kapak	1657,29	1
353004	300x400x200 ABS Pano Şeffaf Kapak	1881,98	1
353005	350x500x200 ABS Pano Şeffaf Kapak	2320,21	1
353006	400x500x200 ABS Pano Şeffaf Kapak	2791,90	1
353007	400x500x240 ABS Pano Şeffaf Kapak	2855,64	1
353008	400x600x200 ABS Pano Şeffaf Kapak	3075,55	1
353009	400x600x240 ABS Pano Şeffaf Kapak	3293,86	1
353010	500x700x250 ABS Pano Şeffaf Kapak	4940,00	1
353011	600x800x260 ABS Pano Şeffaf Kapak	7835,48	1

Tüm ölçüler mm'dir.



Kod	Ürün Adı	Fiyatı	Koli Ad.
354001	200x300x150 ABS Otomat Kutusu Opak 8 Otomatlı	1113,89	1
354002	300x400x170 ABS Otomat Kutusu Opak 24 Otomatlı	2039,74	1
354003	400x500x200 ABS Otomat Kutusu Opak 50 Otomatlı	3372,75	1
354004	400x600x200 ABS Otomat Kutusu Opak 60 Otomatlı	4203,78	1
354005	500x700x250 ABS Otomat Kutusu Opak 80 Otomatlı	6227,59	1
355001	200x300x150 ABS Otomat Kutusu Şeffaf 8 Otomatlı	1255,72	1
355002	300x400x170 ABS Otomat Kutusu Şeffaf 24 Otomatlı	2297,90	1
355003	400x500x200 ABS Otomat Kutusu Şeffaf 50 Otomatlı	3609,39	1
355004	400x600x200 ABS Otomat Kutusu Şeffaf 60 Otomatlı	4549,58	1
355005	500x700x250 ABS Otomat Kutusu Şeffaf 80 Otomatlı	6469,81	1

Tüm ölçüler mm'dir.



Kod	Ürün Adı	Fiyatı	Koli Ad.
356001	110x110x50 Termoplastik Buat Şeffaf Kapak	66,93	96
356002	80x120x60 Termoplastik Buat Şeffaf Kapak	94,02	96
356003	110x150x65 Termoplastik Buat Şeffaf Kapak	156,96	30
356004	110x180x65 Termoplastik Buat Şeffaf Kapak	211,94	30
356005	130x230x85 Termoplastik Buat Şeffaf Kapak	282,06	30
356006	200x250x90 Termoplastik Buat Şeffaf Kapak	457,35	48
356007	230x310x130 Termoplastik Buat Şeffaf Kapak	780,84	30
356008	120x210x65 Termoplastik Buat Şeffaf Kapak	251,78	24

Tüm ölçüler mm dir.



Kod	Ürün Adı	Fiyatı	Koli Ad.
357001	110x110x90 Termoplastik Buat Şeffaf Kapak	106,77	39
357002	110x110x120 Termoplastik Buat Şeffaf Kapak	112,82	80
357003	80x120x100 Termoplastik Buat Şeffaf Kapak	121,11	18
357004	110x150x110 Termoplastik Buat Şeffaf Kapak	203,97	18
357005	110x180x115 Termoplastik Buat Şeffaf Kapak	223,10	18
357006	130x230x120 Termoplastik Buat Şeffaf Kapak	337,19	24
357007	200x250x130 Termoplastik Buat Şeffaf Kapak	758,53	12
357008	230x310x180 Termoplastik Buat Şeffaf Kapak	1067,68	12
357009	120x120x115 Termoplastik Buat Şeffaf Kapak	251,78	12

Tüm ölçüler mm'dir.



Kod	Ürün Adı	Fiyatı	Kutu Ad.	Koli Ad.
358001	70x70x40 Kare Antigron Buat Opak Kapak	27,57	20	240
358002	85x85x45 Termoplastik Buat Düz Opak Kapak	28,21	20	240
358003	110x110x50 Termoplastik Buat (vidalı) Opak Kapak	70,59	20	240
358004	80x120x60 Termoplastik Buat Opak Kapak	95,61	12	96
358005	110x150x65 Termoplastik Buat Opak Kapak	141,03	18	96
358006	110x180x65 Termoplastik Buat Opak Kapak	172,90	12	96
358007	130x230x85 Termoplastik Buat Opak Kapak	290,03	8	64
358008	200x250x90 Termoplastik Buat Opak Kapak	446,19	8	64
358009	230x310x130 Termoplastik Buat Opak Kapak	728,25	8	64
358010	120x210x65 Termoplastik Buat Opak Kapak	180,07	4	48

Tüm ölçüler mm'dir.



Kod	Ürün Adı	Fiyatı	Koli Ad.
359001	110x110x90 Termoplastik Buat Opak Kapak	94,02	39
359002	110x110x120 Termoplastik Buat Opak Kapak	101,99	80
359003	80x120x100 Termoplastik Buat Opak Kapak	109,80	18
359004	110x150x110 Termoplastik Buat Opak Kapak	183,42	18
359005	110x180x115 Termoplastik Buat Opak Kapak	196,01	18
359006	130x230x120 Termoplastik Buat Opak Kapak	313,93	24
359007	200x250x130 Termoplastik Buat Opak Kapak	552,96	12
359008	230x310x180 Termoplastik Buat Opak Kapak	807,93	12
359009	120x210x115 Termoplastik Buat Opak Kapak	235,85	12

Tüm ölçüler mm dir.



Kod	Ürün Adı	Fiyatı	Koli Ad.
360001	1'li Kombinasyon Kutusu	374,48	16
360002	2'li Kombinasyon Kutusu	494,00	16

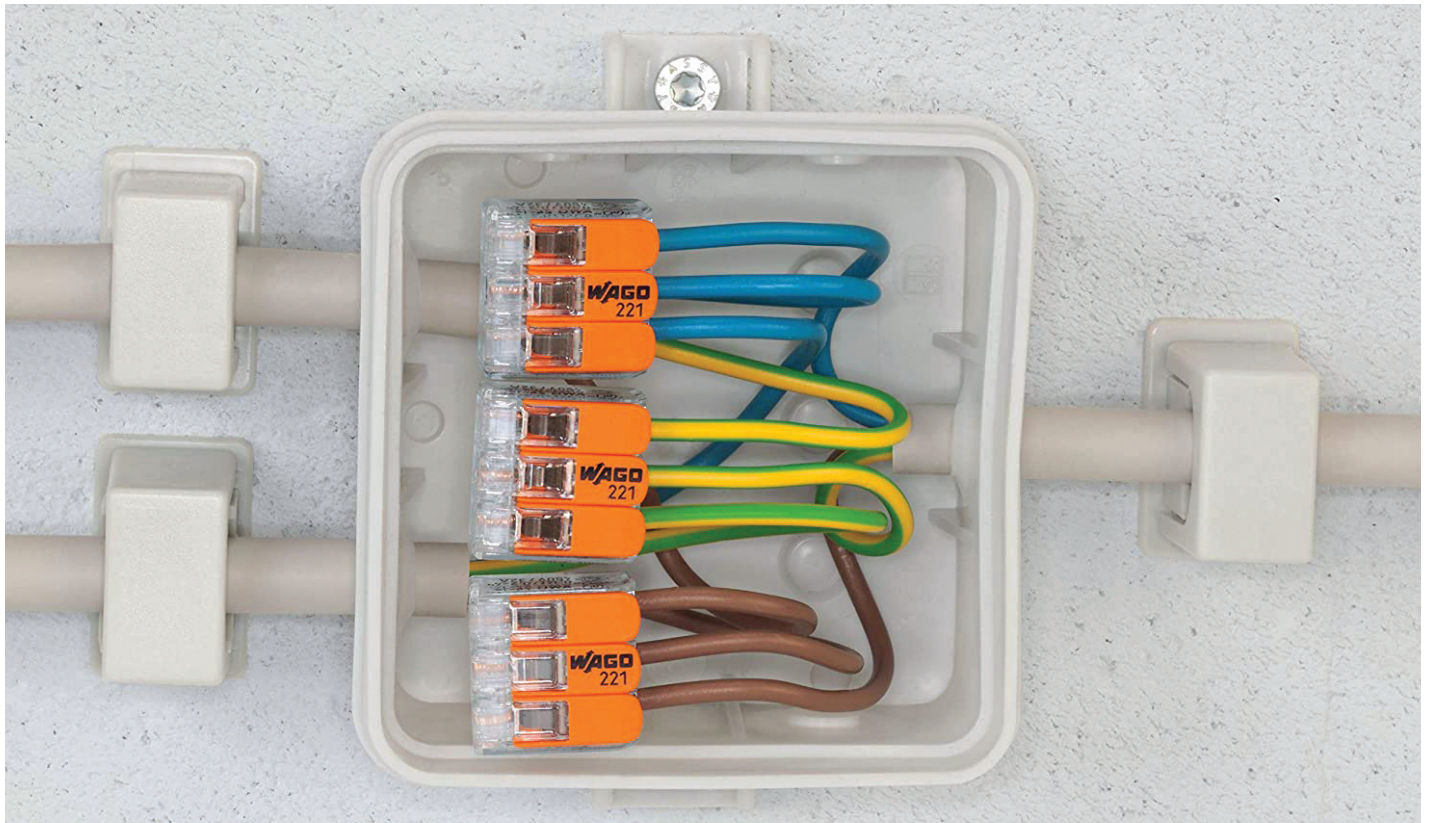





Kod	Ürün Adı	Fiyatı	Kutu Ad.	Koli Ad.
338001	Kauçuk Topraklı Erkek Fiş	57,94	50	400



Kod	Ürün Adı	Fiyatı	Kutu Ad.	Koli Ad.
338002	Kauçuk Topraklı Dişi Fiş	71,54	30	240



Kod	Ürün Adı	Fiyatı	Kutu Ad.	Koli Ad.
338003	Kauçuk Monofaze İkili Grup Priz	161,72	8	48



Kod	Ürün Adı	Fiyatı	Kutu Ad.	Koli Ad.
338004	Kauçuk Üçlü Monofaze Grup Priz	197,49	8	48



Kod	Ürün Adı	Fiyatı	Kutu Ad.	Koli Ad.
338006	Kauçuk Dörtlü Monofaze Grup Priz	237,29	8	48



Kod	Ürün Adı	Fiyatı	Kutu Ad.	Koli Ad.
338012	Kauçuk Monofaze Duvar Tipi Priz	69,02	20	120



Kod	Ürün Adı	Fiyatı	Kutu Ad.	Koli Ad.
338013	Kauçuk Trifaze Erkek Fiş	161,22	30	180



Kod	Ürün Adı	Fiyatı	Kutu Ad.	Koli Ad.
338014	Kauçuk Trifaze Dişli Fiş	198,16	20	120



Kod	Ürün Adı	Fiyatı	Kutu Ad.	Koli Ad.
338015	Kauçuk Trifaze Duvar Tipi	220,00	12	72



Kod	Ürün Adı	Fiyatı	Kutu Ad.	Koli Ad.
338016	Kauçuk Trifaze 2'li Grup Priz Klm	604,57	6	36



Kod	Ürün Adı	Fiyatı	Kutu Ad.	Koli Ad.
338017	Kauçuk 1 Trifaze 1 Monofaze Grup Priz Klm	577,70	6	36



Kod	Ürün Adı	Fiyatı	Kutu Ad.	Koli Ad.
338018	Kauçuk 2 Trifaze 1 Monofaze Grup Priz Klm	814,49	6	36



Kod	Ürün Adı	Fiyatı	Kutu Ad.	Koli Ad.
338019	Kauçuk Trifaze Üçlü Grup Priz Klm	839,68	6	36



Kod	Ürün Adı	Fiyatı	Kutu Ad.	Koli Ad.
338027	Kauçuk 1 Trifaze 2 Monofaze Grup Priz Klm	789,30	6	36

## Modüler Sistem Kablo Kanalı



Kod	Ürün Adı	Fiyatı	Kutu Metraji
10005016	Modüler Sistem Kablo Kanalı	198,53	20

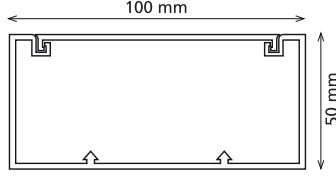

## Modüler Sistem Kablo Kanalı Aksesuarları



Kod	Ürün Adı	Fiyatı
10005016-1	Ara Bölme	69,96



Kod	Ürün Adı	Fiyatı	Kutu Ad.
10005016-7	Kanal Birleştirme Parçası	14,42	24



Kod	Ürün Adı	Fiyatı	Kutu Ad.
10005016-2	İç Köşe Bağlantı Elemanı	46,70	12



Kod	Ürün Adı	Fiyatı	Kutu Ad.
10005016-8	Tekli 45x45 Priz Montaj Seti	18,46	12



Kod	Ürün Adı	Fiyatı	Kutu Ad.
10005016-3	Dış Köşe Bağlantı Elemanı	55,16	10



Kod	Ürün Adı	Fiyatı	Kutu Ad.
10005016-9	İkili 45x45 Priz Montaj Seti	25,82	12



Kod	Ürün Adı	Fiyatı	Kutu Ad.
10005016-4	L Bağlantı Elemanı 90°	48,91	12



Kod	Ürün Adı	Fiyatı	Kutu Ad.
10005016-10	Üçlü 45x45 Priz Montaj Seti	51,30	12

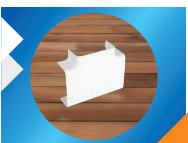

Kod	Ürün Adı	Fiyatı	Kutu Ad.
10005016-5	T Bağlantı Elemanı	55,42	12



Kod	Ürün Adı	Fiyatı	Kutu Ad.
10005016-11	Dörtlü 45x45 Priz Montaj Seti	67,30	20



Kod	Ürün Adı	Fiyatı	Kutu Ad.
10005016-6	Sonlandırma Kapağı	12,25	24

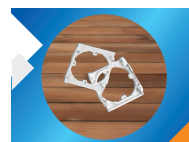

Kod	Ürün Adı	Fiyatı	Kutu Ad.
10005016-12	Tekli 80x80 Priz Montaj Seti	21,15	12



### Kablo Kanalları / Kutu Ambalaj

Kod	Ürün Adı	Ambalaj Metraj	Birim Fiyat (mt)
01201210	12x12 mm Kablo Kanalı / Kutu Ambalaj	252	11,19
01501010	15x10 mm Kablo Kanalı / Kutu Ambalaj	240	15,24
01601610	16x16 mm Kablo Kanalı / Kutu Ambalaj	266	17,50
02001010	20x10 mm Kablo Kanalı / Kutu Ambalaj	198	16,50
02000210	20x20 mm Kablo Kanalı / Kutu Ambalaj	180	24,19
02501610	25x16 mm Kablo Kanalı / Kutu Ambalaj	168	26,35
02502510	25x25 mm Kablo Kanalı / Kutu Ambalaj	130	30,37
03002010	30x20 mm Kablo Kanalı / Kutu Ambalaj	120	31,31
04001610	40x16 mm Kablo Kanalı / Kutu Ambalaj	98	38,05
04002510	40x25 mm Kablo Kanalı / Kutu Ambalaj	80	45,47
04004010	40x40 mm Kablo Kanalı / Kutu Ambalaj	72	62,08
06004010	60x40 mm Kablo Kanalı / Kutu Ambalaj	48	78,26
06006010	60x60 mm Kablo Kanalı / Kutu Ambalaj	40	115,93
08004010	80x40 mm Kablo Kanalı / Kutu Ambalaj	36	100,99
08006010	80x60 mm Kablo Kanalı / Kutu Ambalaj	24	128,47
10004010	100x40 mm Kablo Kanalı / Kutu Ambalaj	28	144,14
10006010	100x60 mm Kablo Kanalı / Kutu Ambalaj	24	182,22
10010010	100x100 mm Kablo Kanalı / Kutu Ambalaj	16	245,16
12006010	120x60 mm Kablo Kanalı / Kutu Ambalaj	20	203,48

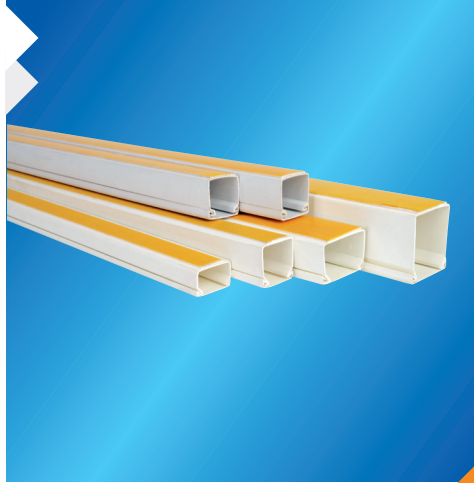

### Yapışkan Bantlı Kablo Kanalları / Kutu Ambalaj

Kod	Ürün Adı	Ambalaj Metraj	Birim Fiyat (mt)
01201211	12x12 mm Yapışkan Bantlı Kablo Kanalı	252	12,92
01501011	15x10 mm Yapışkan Bantlı Kablo Kanalı	240	17,28
01601611	16x16 mm Yapışkan Bantlı Kablo Kanalı	266	19,34
02001011	20x10 mm Yapışkan Bantlı Kablo Kanalı	198	19,81
02002011	20x20 mm Yapışkan Bantlı Kablo Kanalı	180	26,80
02501611	25x16 mm Yapışkan Bantlı Kablo Kanalı	168	29,44
02502511	25x25 mm Yapışkan Bantlı Kablo Kanalı	130	33,10
03002011	30x20 mm Yapışkan Bantlı Kablo Kanalı	120	36,70
04001611	40x16 mm Yapışkan Bantlı Kablo Kanalı	98	46,61
04002511	40x25 mm Yapışkan Bantlı Kablo Kanalı	80	53,35
04004011	40x40 mm Yapışkan Bantlı Kablo Kanalı	72	68,45
06004011	60x40 mm Yapışkan Bantlı Kablo Kanalı	48	90,02
06006011	60x60 mm Yapışkan Bantlı Kablo Kanalı	40	121,87



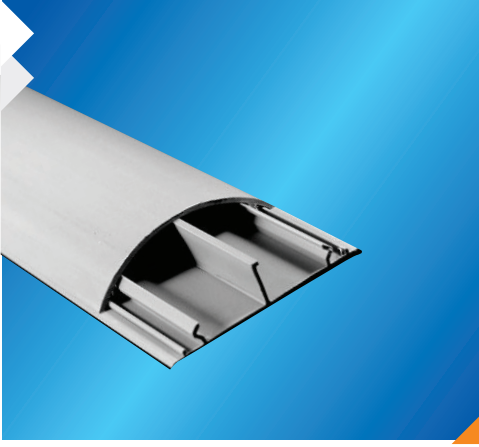

### Döşeme Üstü Kablo Kanalları (Balık Sırtı)

Kod	Ürün Adı	Ambalaj Metraj	Birim Fiyat (mt)
05001212	50x12 mm Döşeme Üstü Kablo Kanalı	60	54,42
07002012	70x20 mm Döşeme Üstü Kablo Kanalı	28	94,44
09002012	90x20 mm Döşeme Üstü Kablo Kanalı	20	143,23

### Yapışkan Bantlı Döşeme Üstü Kablo Kanalları (Balık Sırtı)

Kod	Ürün Adı	Ambalaj Metraj	Birim Fiyat (mt)
05001213	50x12 mm Yapışkan B. Döşeme K. Kanalı	60	67,64
07002013	70x20 mm Yapışkan B. Döşeme K. Kanalı	28	115,21
09002013	90x20 mm Yapışkan B. Döşeme K. Kanalı	20	173,43

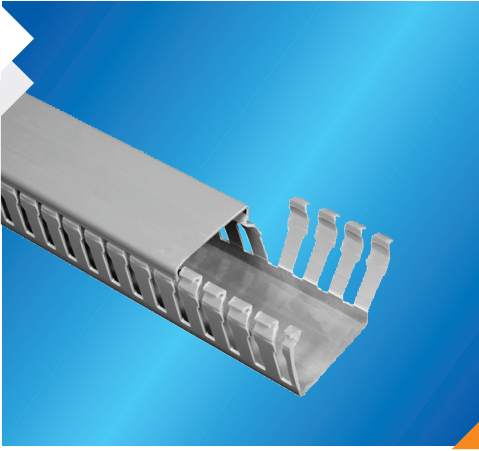

### Pano Tipi Kablo Kanalı / Kutu Ambalaj

Kod	Ürün Adı	Ambalaj Metraj	Birim Fiyat (mt)
02502514	25x25 mm Pano Tipi Kablo Kanalı	126	50,90
02504014	25x40 mm Pano Tipi Kablo Kanalı		65,50
02506014	25x60 mm Pano Tipi Kablo Kanalı	48	114,50
04004014	40x40 mm Pano Tipi Kablo Kanalı	72	86,50
04006014	40x60 mm Pano Tipi Kablo Kanalı	48	130,90
04008014	40x80 mm Pano Tipi Kablo Kanalı		159,00
06006014	60x60 mm Pano Tipi Kablo Kanalı	24	146,40
06008014	60x80 mm Pano Tipi Kablo Kanalı	24	181,80
08006014	80x60 mm Pano Tipi Kablo Kanalı	24	212,70
08008014	80x80 mm Pano Tipi Kablo Kanalı	18	236,40



### Yapışkan Bantlı Pano Tipi Kablo Kanalı

Kod	Ürün Adı	Ambalaj Metraj	Birim Fiyat (mt)
02502515	25x25 mm Yapışkan B. Pano Tipi K. Kanalı	126	62,30
02504015	25x40 mm Yapışkan B. Pano Tipi K. Kanalı	84	75,00
02506015	25x60 mm Yapışkan B. Pano Tipi K. Kanalı	48	115,90
04004015	40x40 mm Yapışkan B. Pano Tipi K. Kanalı	72	106,80
04006015	40x60 mm Yapışkan B. Pano Tipi K. Kanalı	48	136,40
04008015	40x80 mm Yapışkan B. Pano Tipi K. Kanalı		180,50
06006015	60x60 mm Yapışkan B. Pano Tipi K. Kanalı	24	186,50
06008015	60x80 mm Yapışkan B. Pano Tipi K. Kanalı	24	225,00
08006015	80x60 mm Yapışkan B. Pano Tipi K. Kanalı	24	286,60
08008015	80x80 mm Yapışkan B. Pano Tipi K. Kanalı	18	295,50





Kod	Ürün Adı	Fiyatı	Kutu Ad.
25100	2,5X100 PLASTİK KABLO BAęI	0,63	40.000
25100-SYH	2,5X100 PLASTİK SİYAH KABLO BAęI	0,63	40.000
25150	2,5X150 PLASTİK KABLO BAęI	0,73	30.000
25150-SYH	2,5X150 PLASTİK SİYAH KABLO BAęI	0,73	30.000
25200	2,5X200 PLASTİK KABLO BAęI	0,84	25.000
25200-SYH	2,5X200 PLASTİK SİYAH KABLO BAęI	0,84	25.000
36150	3,6X150 PLASTİK KABLO BAęI	0,86	20.000
36150-SYH	3,6X150 PLASTİK SİYAH KABLO BAęI	0,86	20.000
36200	3,6X200 PLASTİK KABLO BAęI	1,07	15.000
36200-SYH	3,6X200 PLASTİK SİYAH KABLO BAęI	1,07	15.000
36250	3,6X250 PLASTİK KABLO BAęI	1,24	14.000
36250-SYH	3,6X250 PLASTİK SİYAH KABLO BAęI	1,24	14.000
36300	3,6X300 PLASTİK KABLO BAęI	1,60	12.000
36300-SYH	3,6X300 PLASTİK SİYAH KABLO BAęI	1,60	12.000
36370	3,6X370 PLASTİK KABLO BAęI	2,06	11.000
36370-SYH	3,6X370 PLASTİK SİYAH KABLO BAęI	2,06	11.000
48200	4,8X200 PLASTİK KABLO BAęI	1,47	13.000
48200-SYH	4,8X200 PLASTİK SİYAH KABLO BAęI	1,47	13.000
48250	4,8X250 PLASTİK KABLO BAęI	1,75	12.000
48250-SYH	4,8X250 PLASTİK SİYAH KABLO BAęI	1,75	12.000
48300	4,8X300 PLASTİK KABLO BAęI	2,20	12.000
48300-SYH	4,8X300 PLASTİK SİYAH KABLO BAęI	2,20	12.000
48380	4,8X380 PLASTİK KABLO BAęI	2,74	10.000
48380-SYH	4,8X380 PLASTİK SİYAH KABLO BAęI	2,74	10.000
48450	4,8X450 PLASTİK KABLO BAęI	3,36	6.000
48450-SYH	4,8X450 PLASTİK SİYAH KABLO BAęI	3,36	6.000
48500	4,8X500 PLASTİK KABLO BAęI	3,78	5.000
48500-SYH	4,8X500 PLASTİK SİYAH KABLO BAęI	3,78	5.000
80300	8,0X300 PLASTİK KABLO BAęI	4,42	5.500
80300-SYH	8,0X300 PLASTİK SİYAH KABLO BAęI	4,42	5.500
80380	8,0X380 PLASTİK KABLO BAęI	5,14	4.500
80380-SYH	8,0X380 PLASTİK SİYAH KABLO BAęI	5,14	4.500
80450	8,0X450 PLASTİK KABLO BAęI	5,98	3.000
80450-SYH	8,0X450 PLASTİK SİYAH KABLO BAęI	5,98	3.000
80550	8,0X550 PLASTİK KABLO BAęI	8,08	3.000
80550-SYH	8,0X550 PLASTİK SİYAH KABLO BAęI	8,08	3.000
80650	8,0X650 PLASTİK KABLO BAęI	10,81	2.500
80650	8,0X650 PLASTİK SİYAH KABLO BAęI	10,81	2.500
80750	8,0X750 PLASTİK KABLO BAęI	11,86	2.000
80750-SYH	8,0X750 PLASTİK SİYAH KABLO BAęI	11,86	2.000



Kod	Ürün Adı	Fiyatı	Kutu Ad.	Koli Ad.
346005	Çelik Susta 5 Metre Çap 4,00 mm	275,58	40	40
346010	Çelik Susta 10 Metre Çap 4,00 mm	432,94	25	25
346015	Çelik Susta 15 Metre Çap 4,00 mm	629,76	20	20
346020	Çelik Susta 20 Metre Çap 4,00 mm	826,24	15	15
346025	Çelik Susta 25 Metre Çap 4,00 mm	984,10	10	10
346030	Çelik Susta 30 Metre Çap 4,00 mm	1180,59	10	10



Kod	Ürün Adı	Fiyatı	Kutu Ad.	Koli Ad.
347010	Profesyonel Susta 10 Metre Çap 3,40 mm	283,81	30	30
347015	Profesyonel Susta 15 Metre Çap 3,40 mm	424,88	25	25
347020	Profesyonel Susta 20 Metre Çap 3,40 mm	567,62	20	20
347025	Profesyonel Susta 25 Metre Çap 3,40 mm	708,69	15	15
347030	Profesyonel Susta 30 Metre Çap 3,40 mm	851,43	25	25
348010	Alman Susta 10 mt Çap 3,70 mm	550,83	20	20
348015	Alman Susta 15 mt Çap 3,70 mm	826,24	15	15
348020	Alman Susta 20 mt Çap 3,70 mm	1101,66	10	10
348025	Alman Susta 25 mt Çap 3,70 mm	1377,07	10	10

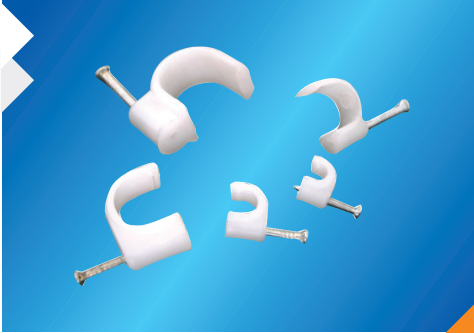

Kod	Ürün Adı	Fiyatı	Kutu Ad.	Koli Ad.
351000	0 Nolu Çivili Kroşe	0,79	1.000	20.000
351001	1 Nolu Çivili Kroşe	0,79	1.000	20.000
351002	2 Nolu Çivili Kroşe	0,79	1.000	20.000
351003	3 Nolu Çivili Kroşe	1,00	1.000	20.000
351004	4 Nolu Çivili Kroşe	1,00	1.000	20.000
351005	5 Nolu Çivili Kroşe	1,58	1.000	10.000
351006	6 Nolu Çivili Kroşe	1,58	1.000	10.000
351007	7 Nolu Çivili Kroşe	3,02	1.000	6.000
351008	8 Nolu Çivili Kroşe	3,81	1.000	4.000



Kod	Ürün Adı	Fiyatı	Koli Ad.
10400	Uzatma Kablo Makarası	923,65	4
10400-1	IP44 Uzatma Kablo Makarası	873,26	4
10400-2	Uzatma Kablo Makarası (Double)	738,92	4
10500	Üniversal Uzatma Kablo Makarası	1074,79	4
10600	IP44 Uzatma Kablo Makarası (Metal)	1511,42	4



Kod	Ürün Adı	Fiyatı	Koli Ad.
11148	Ø 100 Banyo Aspratörü	475,00	20
11148-1	Ø 100 Kapaklı Banyo Aspratörü Beyaz	536,29	20
11148-2	Ø 100 Kapaklı Banyo Aspratörü Gri	536,29	20
11148-3	Ø 100 Kapaklı Banyo Aspratörü Siyah	536,29	20
11149	Ø 120 Banyo Aspratörü	528,63	20
11149-1	Ø 120 Kapaklı Banyo Aspratörü Beyaz	597,58	20
11149-2	Ø 120 Kapaklı Banyo Aspratörü Gri	597,58	20
11149-3	Ø 120 Kapaklı Banyo Aspratörü Siyah	597,58	20
11150	Ø 150 Banyo Aspratörü	689,52	20
11150-1	Ø 150 Kapaklı Banyo Aspratörü Beyaz	796,77	20
11150-2	Ø 150 Kapaklı Banyo Aspratörü Gri	796,77	20
11150-3	Ø 150 Kapaklı Banyo Aspratörü Siyah	796,77	20

*Her daha iyiye*



*Hayatın Her Anında*



**USB**  
**Şarjlı Grup**  
**Prizler**









info@de-pa.com.tr  
www.de-pa.com.tr

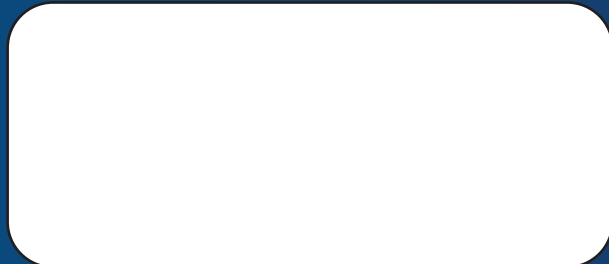

- Fiyatlarımıza KDV dahil değildir.
- Siparişlerinizin ürün kod numarası ile verilmesi rica olunur.
- Önceden haber vermeksizin fiyat değişikliğini yapma hakkı saklıdır.
- Bu liste hiç bir kişi ve kuruluşa taahhüt anlamına gelmez.