

2024 ŞUBAT FİYAT LİSTESİ



Çetinkaya
Pano





- ▶ 1979 yılında İstanbul'da kurulmuştur. Elektrik sektöründeki faaliyetlerinde ilk günden itibaren büyümeyi ve gelişmeyi hedefleyen yurt içi ve yurt dışı pazarlar için birçok prestijli ürünü başarıyla üreten Çetinkaya Pano, artan iş hacmini karşılamak ve müşterilerine daha geniş yelpazede hizmet vermek için, 2015 yılında, İstanbul Esenyurt'ta bulunan 55.000 m²lik kendi ihtiyaçlarına yönelik dizayn edilen, modern tesisine taşınarak faaliyetlerine hız kazandırmıştır.
- ▶ 81 ilde bayiliği, İstanbul, Bursa, İzmir, Ankara ve Gaziantep'te ofisleri bulunmaktadır. Çetinkaya Pano üretim alanında; Plastik Pano, Metal Pano, Polyester Pano, Delikli Kablo Kanalları, Buat Kutusu, Aydınlatma Armatürü, Ofis Çözümleri, Yeraltı Buat ve Rögar Kapakları, Sigorta Kutuları, Regülatör, Trafo ve İklimlendirme ürünleri bulunmaktadır.
- ▶ Dünyadaki trendleri ve teknolojik gelişmeleri yakından takip ederek Ar-Ge yatırımlarını artıran ve aynı zamanda sektörün ilerlemesine katkıda bulunan Çetinkaya Pano, iş süreçlerini sürekli geliştirecek aksiyonları alarak, ihtiyaçları önceden tespit edip, üretim ve pazarlama faaliyetlerini her daim beklentiler yönünde geliştirmektedir.
- ▶ Çetinkaya Pano, kalite standartlarına uygun olarak ürettiği ürünlerinin kalite süreci, maddeden mamule dönme aşamasından müşteri ile buluşma aşamasına kadar devam etmektedir. Kurulduğu günden bu yana faaliyet gösterdiği her alanda öne çıkarak, Türkiye'nin en hızlı büyüyen şirketleri arasına girmeyi başaran Çetinkaya Pano, bugün 400'ü aşkın çalışanı, 85 ülkeden fazla ticaret hacmi ile müşterilerine güven veren saygın markalar arasındadır.
- ▶ www.cetinkayapano.com

01

ABS VE POLİKARBON PANOLAR,
KUTULAR VE RÖGARLAR

02

BAHÇE PRİZ AYDINLATMASI VE
MARİNA PANOSU

03

POLYESTER
PANOLAR

04

METAL
PANOLAR

05

DİKİLİ TİP
SAYAC PANOLARI

06

A SERİSİ
MODÜLER DİKİLİ TİP PANOLAR

07

İKLİMLENDİRME
ÜRÜNLERİ

08

DELİKLİ KABLO KANALLARI VE
AKSESUARLAR

09

SARF
MALZEMELER

10

ETANJ
ARMATÜRLER

11

OFİS
ÇÖZÜMLERİ

12

REGÜLATÖR VE
TRAFO

13

ELEKTRO MONTAJLI
PANOLAR

13-38

40-41

42-46

47-78

81-86

87-90

91-103

105-108

109-126

127-136

137-146

147-160

161-171

Ürün Gruplarımız;



METAL PANOLAR



**ABS ve POLİKARBON PANOLAR
DELİKLİ KABLO KANALLARI**



POLYESTER PANOLAR

Ürün Gruplarımız;



REGÜLATÖR ve TRAFOLAR



İKLİMLENDİRME ÜRÜNLERİ
ve SARF MALZEMELER



OFİS ÇÖZÜMLERİ



**TÜRKİYE VE DÜNYAYA
ÜRETİYORUZ!**

DELİKLİ KABLO KANALLARI

Neden
Çetinkaya
Kablo
Kanalları?

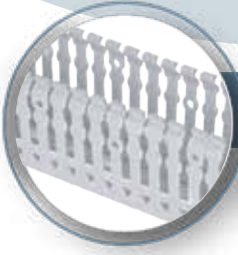
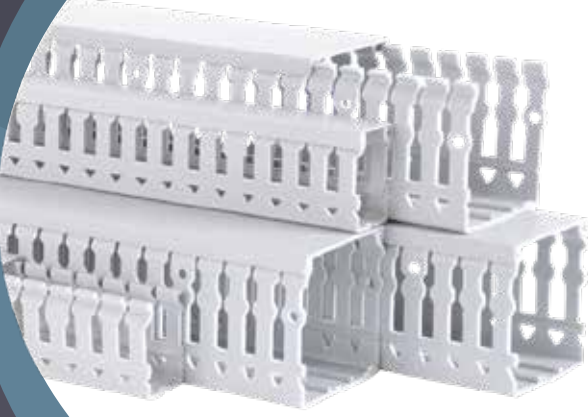

Tırnak Aralığı 6-4 mm

Kablo kanalının Tırnak genişlikleri **6 mm ve 4 mm** olarak tasarlanması, çeşitli ölçülerdeki kabloların tırnak aralarından geçişini kolaylaştırmaktadır.



Tırnak Kırılımı

Kolay ve hiç bir aparat kullanmadan istenilen tırnakların **90° derecelik** açıyla kırılmasını sağlayan tırnak çizgileri vardır. Bu şekilde rahat ve çapaksız bir görüntü elde edersiniz.



Duvar Delik Tasarımı

Yan duvarlardaki delik tasarımıyla kablo bağlarının kullanılmasında kolaylık sağlar.



Tırnak Delik Tasarımı

Tırnak üzerinde bulunan yuvarlak delik tasarımı sayesinde sinyal kablolarınızı diğer kablolardan ayrı olarak kanaldan çıkartabilirsiniz.

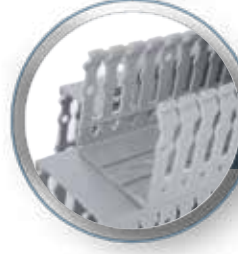

Duvar Kırılımı

90° derece kanal köşelerinin birleştirilmesinde sorunsuz ve çapaksız bir entegrasyon sağlar. Bunun sayesinde panolarınızın daha şık ve rijit görünmesini sağlarsınız.

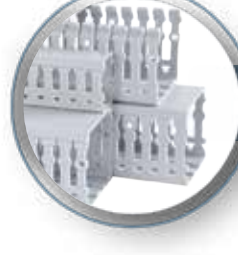

RAL 7030

Uluslararası standartlara uygundur.

BOMBE CAMLI İÇ TESİSAT PANOSU



Bina içi elektrik tesisatının dağıtımında kullanılan CPD serisi İç Tesisat Panosu, bombe cam sayesinde sağlanan şık tasarımı ile oteller, hastaneler, alışveriş merkezlerinde tercih sebebi olmuştur. Ürünlerimizde uluslararası standartlar gözetilerek ve robot kaynak teknolojisi kullanılarak üst seviye müşteri memnuniyeti hedeflenmiştir.

- Bombeli Temperli Cam
- Poliüretan Sıvı Dökme Conta
- Üstten ve Alttan kablo giriş-çıkış imkanıyla rahat montaj
- Şık Tasarım
- 1.2 mm Sac kalınlığı
- TSE standartlarına uygunluk
- Üretimde kullanılan Robot teknolojisi ile üst düzey kalite standartlarında üretim
- Koruma sınıfı IP 41

KUMANDA MASALARI

- Endüstriyel otomasyon ve makine imalatçıları için tasarlanmıştır.
- Geniş ölçü yelpazesine sahiptir.
- Amortisörlü üst kapı sistemine sahiptir.
- Yan ve arka kapaklarının sökülebilir olması, kolay elektro montaj sağlar.
- Modüler alt örtü ve baza sistemi, esnek kablo bağlantı imkanı sağlar.
- IP 41- 54 koruma sınıfına sahiptir.
- Hareketli montaj plakasına sahiptir.
- Kumanda masaları, epoksi polye ester elektrostatik toz boya ile RAL 7035 renginde boyanmaktadır.



KMMN
Kumanda Masası
Monoblok Sistem

KMMD
Kumanda Masası
Modüler Sistem

KMPY
Kumanda Masası
Piyano Sistem

KMPC
Kumanda Masası
PC Sistem

A SERİSİ DİKİLİ TİP PANOLAR



A SERİSİ MODÜLER DİKİLİ TİP PANOLAR

- Yassı paketleme sayesinde, bir seferde daha fazla ürünü sevk imkanı, nakliye giderlerinde avantaj sağlar.

- Ürünlerin depolanmasında önemli ölçüde alan tasarrufu sağlar.

Seri imalata dönük yapı, hızlı teslimat imkanı sağlar. Setlerdeki montaj talimatları, kurulum esnasında büyük kolaylık sağlar.



BUAT KLEMENSLERİ

TEPE FANLARI

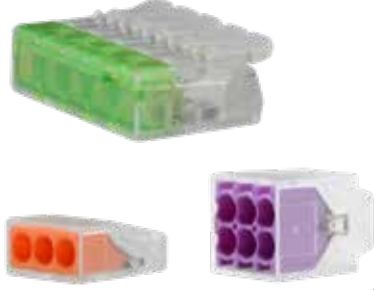

- Tırnaklı ve geçmeli yapısıyla hızlı bağlantı imkanı
- Şeffaf kasasıyla bağlantıyı görebilme şansı
- Yaylı buat klemensi alternatifi
- 6'lı, çoklu bağlantı durumlarında 2 katlı yapısıyla daha az yer kaplaması
- Linye bağlantıları için güvenli çözüm

- 4 Kanal / 360 Derece Hava Sirkülasyonu
- Vidalı / Vidasız bağlantı ile pratik kullanım
- Hava Taşıma Kapasitesi 300 m³ ile 1000 m³ arasında opsiyonlar



*Voerco bir Çetinkaya Pano markasıdır.

OFİS ÇÖZÜMLERİ

CPLA Döşeme Altı Buat



HDMI PRİZİ



- 1 Modül HDMI Prizi
- 2 Modül HDMI Prizi

TYPE PRİZİ



- 2 Modül 5v 3000 mA kendinden USB çıkışlı priz C
- 2 Modül 5v 3000 mA kendinden USB çıkışlı priz C

CPELEGANS ALÜMİNYUM KANAL SERİSİ



Çetinkaya Pano'dan; montaj kolaylığı ve uygulama alanlarına göre esneklik sağlayan, ergonomik yapısı ile mekanlarla mükemmel entegrasyon sağlayan "**CPELEGANS ALÜMİNYUM**" Kanal Serisi...

- Sağlam ve şık yapı,
- 90 derece dönüşü ile beraber yatayda ve dikeyde rahatlıkla kullanım avantajı,
- Metraja göre renk seçenekleri,
- Kolay Kurulum, Pratik Kullanım,
- Ergonomik Yapı,
- Mekana Mükemmel uyum



**KOMBİNASYON
KUTULARI**



ABS BUATLAR



**ABS
ve
POLİKARBON
PANOLAR**



ABS VE POLİKARBON KUTULAR



RÖGARLAR



SİGORTA KUTULARI



ŞANTİYE PANOLARI



ÇP 5003



ÇP 5013



*Belirli adetler doğrultusunda istenilen renklerde imal edilir.



ÇP 5006 A

ÇP 5003 A

Opak Kapaklı Panolar

Ürün Kodu	Ölçü (ExBxD)	Ürün Özellikleri	Koli Adedi	Birim Fiyatı
ÇP 5022	18x24x12	Galvaniz Taban Saçlı	1	588,00 ₺
ÇP 5001	21x28x13	Galvaniz Taban Saçlı	1	675,00 ₺
ÇP 5010	25x30x14	Galvaniz Taban Saçlı	1	782,00 ₺
ÇP 5002	25x33x13	Galvaniz Taban Saçlı	1	863,00 ₺
ÇP 5002 D	25x35x15	Galvaniz Taban Saçlı	1	957,00 ₺
ÇP 5021	30x35x16,5	Galvaniz Taban Saçlı	1	1.063,00 ₺
ÇP 5003	30x40x16,5	Galvaniz Taban Saçlı	1	1.107,00 ₺
ÇP 5003 D	30x40x19,5	Galvaniz Taban Saçlı	1	1.300,00 ₺
ÇP 5007	35x50x19,5	Galvaniz Taban Saçlı	1	1.594,00 ₺
ÇP 5004	40x50x17,5	Galvaniz Taban Saçlı	1	1.688,00 ₺
ÇP 5004 D	40x50x24	Galvaniz Taban Saçlı	1	1.982,00 ₺
ÇP 5005	40x60x20	Galvaniz Taban Saçlı	1	2.050,00 ₺
ÇP 5008	50x60x23	Galvaniz Taban Saçlı	1	3.107,00 ₺
ÇP 5006 Y	50x70x24,5	Galvaniz Taban Saçlı	1	3.250,00 ₺
ÇP 5006	50x70x24,5	Galvaniz Taban Saçlı	1	3.769,00 ₺
ÇP 5009	60x80x26,5	Galvaniz Taban Saçlı	1	5.344,00 ₺
ÇP 5023	75x100x30	Galvaniz Taban Saçlı(IP54)	1	16.788,00 ₺

Şeffaf Kapaklı Panolar

Ürün Kodu	Ölçü (ExBxD)	Ürün Özellikleri	Koli Adedi	Birim Fiyatı
ÇP 5032	18x24x12	Galvaniz Taban Saçlı	1	682,00 ₺
ÇP 5011	21x28x13	Galvaniz Taban Saçlı	1	707,00 ₺
ÇP 5020	25x30x14	Galvaniz Taban Saçlı	1	875,00 ₺
ÇP 5012	25x33x13	Galvaniz Taban Saçlı	1	944,00 ₺
ÇP 5012 D	25x35x15	Galvaniz Taban Saçlı	1	1.007,00 ₺
ÇP 5031	30x35x16,5	Galvaniz Taban Saçlı	1	1.138,00 ₺
ÇP 5013	30x40x16,5	Galvaniz Taban Saçlı	1	1.169,00 ₺
ÇP 5013 D	30x40x19,5	Galvaniz Taban Saçlı	1	1.357,00 ₺
ÇP 5017	35x50x19,5	Galvaniz Taban Saçlı	1	1.725,00 ₺
ÇP 5014	40x50x17,5	Galvaniz Taban Saçlı	1	1.894,00 ₺
ÇP 5014 D	40x50x24	Galvaniz Taban Saçlı	1	2.250,00 ₺
ÇP 5015	40x60x20	Galvaniz Taban Saçlı	1	2.313,00 ₺
ÇP 5018	50x60x23	Galvaniz Taban Saçlı	1	3.607,00 ₺
ÇP 5016 Y	50x70x24,5	Galvaniz Taban Saçlı	1	3.675,00 ₺
ÇP 5016	50x70x24,5	Galvaniz Taban Saçlı	1	4.094,00 ₺
ÇP 5019	60x80x26,5	Galvaniz Taban Saçlı	1	5.982,00 ₺

UV Dayanımlı ASA Panolar

Ürün Kodu	Ölçü (ExBxD)	Ürün Özellikleri	Koli Adedi	Birim Fiyatı
Yeni ÇP 5002 A	25x33x13	Galvaniz Taban Saçlı	1	1.180,00 ₺
Yeni ÇP 5003 A	30x40x16,5	Galvaniz Taban Saçlı	1	1.515,00 ₺
Yeni ÇP 5004 A	40x50x17,5	Galvaniz Taban Saçlı	1	2.315,00 ₺
Yeni ÇP 5005 A	40x60x20	Galvaniz Taban Saçlı	1	2.810,00 ₺
Yeni ÇP 5006 A	50x70x24,5	Galvaniz Taban Saçlı	1	5.160,00 ₺



ÇP 5104

Opak Kapaklı Otomat Panoları - ABS Perdeli				
Ürün Kodu	Ölçü (ExBxD)	Ürün Özellikleri	Koli Adedi	Birim Fiyatı
ÇP 5100	18x24x12	1x6= 6 Otomat	1	888,00 ₺
ÇP 5101	21x28x13	2x8= 16 Otomat	1	1.140,00 ₺
ÇP 5102	25x33x13	2x9= 18 Otomat	1	1.338,00 ₺
ÇP 5103	30x40x16,5	2x12= 24 Otomat	1	1.806,00 ₺
ÇP 5107	35x50x19,5	3x15= 45 Otomat	1	2.712,00 ₺
ÇP 5104	40x50x17,5	3x17= 51 Otomat	1	2.820,00 ₺
ÇP 5105	40x60x20	4x17= 68 Otomat	1	3.570,00 ₺
ÇP 5108	50x60x23	3x22= 66 Otomat	1	5.208,00 ₺
ÇP 5106	50x70x24,5	4x22= 88 Otomat	1	5.712,00 ₺
ÇP 5109	60x80x26,5	4x25= 100 Otomat	1	8.928,00 ₺



ÇP 5116

Şeffaf Kapaklı Otomat Panoları - ABS Perdeli				
Ürün Kodu	Ölçü (ExBxD)	Ürün Özellikleri	Koli Adedi	Birim Fiyatı
ÇP 5110	18x24x12	1x6= 6 Otomat	1	1.092,00 ₺
ÇP 5111	21x28x13	2x8= 16 Otomat	1	1.182,00 ₺
ÇP 5112	25x33x13	2x9= 18 Otomat	1	1.392,00 ₺
ÇP 5113	30x40x16,5	2x12= 24 Otomat	1	1.914,00 ₺
ÇP 5117	35x50x19,5	3x15= 45 Otomat	1	2.856,00 ₺
ÇP 5114	40x50x17,5	3x17= 51 Otomat	1	2.940,00 ₺
ÇP 5115	40x60x20	4x17= 68 Otomat	1	3.654,00 ₺
ÇP 5118	50x60x23	3x22= 66 Otomat	1	5.568,00 ₺
ÇP 5116	50x70x24,5	4x22= 88 Otomat	1	6.618,00 ₺
ÇP 5119	60x80x26,5	4x25= 100 Otomat	1	10.374,00 ₺



ÇP 5156

Opak Kapaklı Otomat Panoları - ABS Perdeli (Pako Yerli)				
Ürün Kodu	Ölçü (ExBxD)	Ürün Özellikleri	Koli Adedi	Birim Fiyatı
ÇP 5157	35x50x19,5	2x15= 30 Otomatlı + Pako	1	2.712,00 ₺
ÇP 5154	40x50x17,5	2x17= 34 Otomatlı + Pako	1	2.838,00 ₺
ÇP 5155	40x60x20	3x17= 51 Otomatlı + Pako	1	3.570,00 ₺
ÇP 5158	50x60x23	2x22= 44 Otomatlı + Pako	1	5.208,00 ₺
ÇP 5156	50x70x24,5	3x22= 66 Otomatlı + Pako	1	5.712,00 ₺
ÇP 5159	60x80x26,5	3x25= 75 Otomatlı + Pako	1	8.928,00 ₺



ÇP 5166

Şeffaf Kapaklı Otomat Panoları - ABS Perdeli (Pako Yerli)				
Ürün Kodu	Ölçü (ExBxD)	Ürün Özellikleri	Koli Adedi	Birim Fiyatı
ÇP 5167	35x50x19,5	2x15= 30 Otomatlı + Pako	1	2.856,00 ₺
ÇP 5164	40x50x17,5	2x17= 34 Otomatlı + Pako	1	2.940,00 ₺
ÇP 5165	40x60x20	3x17= 51 Otomatlı + Pako	1	3.654,00 ₺
ÇP 5168	50x60x23	2x22= 44 Otomatlı + Pako	1	5.568,00 ₺
ÇP 5166	50x70x24,5	3x22= 66 Otomatlı + Pako	1	6.618,00 ₺
ÇP 5169	60x80x26,5	3x25= 75 Otomatlı + Pako	1	10.374,00 ₺



ÇP 5605



ÇP 5614



ÇP 5000
(Şifreli)



ÇP 5000 01
(Kendinden Anahtarlı)

Şapkalı Opak Panolar

Ürün Kodu	Ölçü (ExBxD)	Ürün Özellikleri	Koli Adedi	Birim Fiyatı
ÇP 5603	30x40x16,5	Galvaniz Taban Saclı	1	1.607,00 ₺
ÇP 5607	35x50x19,5	Galvaniz Taban Saclı	1	2.257,00 ₺
ÇP 5604	40x50x17,5	Galvaniz Taban Saclı	1	2.350,00 ₺
ÇP 5605	40x60x20	Galvaniz Taban Saclı	1	2.975,00 ₺
ÇP 5608	50x60x23	Galvaniz Taban Saclı	1	4.332,00 ₺
ÇP 5606	50x70x24,5	Galvaniz Taban Saclı	1	5.413,00 ₺
ÇP 5609	60x80x26,5	Galvaniz Taban Saclı	1	7.444,00 ₺
ÇP 5610	75x100x30	Galvaniz Taban Saclı	1	17.875,00 ₺

Şapkalı Şeffaf Panolar

Ürün Kodu	Ölçü (ExBxD)	Ürün Özellikleri	Koli Adedi	Birim Fiyatı
ÇP 5613	30x40x16,5	Galvaniz Taban Saclı	1	1.700,00 ₺
ÇP 5617	35x50x19,5	Galvaniz Taban Saclı	1	2.544,00 ₺
ÇP 5614	40x50x17,5	Galvaniz Taban Saclı	1	2.600,00 ₺
ÇP 5615	40x60x20	Galvaniz Taban Saclı	1	3.250,00 ₺
ÇP 5618	50x60x23	Galvaniz Taban Saclı	1	4.950,00 ₺
ÇP 5616	50x70x24,5	Galvaniz Taban Saclı	1	5.875,00 ₺
ÇP 5619	60x80x26,5	Galvaniz Taban Saclı	1	7.919,00 ₺

Anahtarlı Pano Kilidi (ABS Panolar için)

Ürün Kodu	Ürün Özellikleri	Koli Adedi	Birim Fiyatı
ÇP 5000	Plastik Pano Kilidi (Şifreli)	1	310,00 ₺
Y. PLS.0000001	Kilit Dili - Siyah	1	38,00 ₺
Y. PLS.0000002	Anahtar - Üçgen	1	38,00 ₺
Y. PLS.0000003	Kilit Göbeği - Üçgen	1	38,00 ₺
ÇP 5000 01	Kendinden Anahtarlı	1	69,00 ₺



ÇP 5405

Telefon Kutusu Çatılı				
Ürün Kodu	Ölçü (ExBxD)	Ürün Özellikleri	Koli Adedi	Birim Fiyatı
ÇP 5402	25x33x13	50 Çiftli	1	1.320,00 ₺
ÇP 5403	30x40x16,5	100 Çiftli	1	1.908,00 ₺
ÇP 5407	35x50x19,5	200 Çiftli	1	2.640,00 ₺
ÇP 5404	40x50x17,5	300 Çiftli	1	2.796,00 ₺
ÇP 5405	40x60x20	400 Çiftli	1	4.680,00 ₺
ÇP 5408	50x60x23	460 Çiftli	1	5.160,00 ₺
ÇP 5406	50x70x24,5	500 Çiftli	1	6.360,00 ₺



ÇP 5415

Telefon Kutusu Regletli ve Çatılı				
Ürün Kodu	Ölçü (ExBxD)	Ürün Özellikleri	Koli Adedi	Birim Fiyatı
ÇP 5412	25x33x13	50 Çiftli	1	2.520,00 ₺
ÇP 5413	30x40x16,5	100 Çiftli	1	3.384,00 ₺
ÇP 5417	35x50x19,5	200 Çiftli	1	7.068,00 ₺
ÇP 5414	40x50x17,5	300 Çiftli	1	8.256,00 ₺
ÇP 5415	40x60x20	400 Çiftli	1	9.000,00 ₺
ÇP 5418	50x60x23	460 Çiftli	1	11.760,00 ₺
ÇP 5416	50x70x24,5	500 Çiftli	1	13.800,00 ₺



ÇP 5430

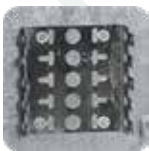

ÇP 5432

Regletler ve Çatılılar			
Ürün Kodu	Ürün Özellikleri	Koli Adedi	Birim Fiyatı
ÇP 5430	Telefon Regleti (Kesmesiz)	1	375,00 ₺
ÇP 5431	Telefon Regleti (Kesmeli)	1	400,00 ₺
ÇP 5432	1 Çatı (Birim Fiyatı)	1	70,00 ₺



Opak Dış Kofra Kompak Kutuları				
Ürün Kodu	Ölçü (ExBxD)	Ürün Özellikleri	Koli Adedi	Birim Fiyatı
ÇP 5505	25x33x13	Kompak Pano	1	1.272,00 ₺
ÇP 5506	30x40x16,5	Kompak Pano	1	1.740,00 ₺
ÇP 5507	35x50x19,5	Kompak Pano	1	2.580,00 ₺

*Bir adet kompak yeri mevcuttur.

Sayaç Panoları



ÇP 5204



ÇP 5211



ÇP 5220



ÇP 5229



ÇP 5320



ÇP 5300



ÇP 5305

Opak Kapaklı Sayaç Panoları

Ürün Kodu	Ölçü (ExBxD)	Ürün Özellikleri	Koli Adedi	Birim Fiyatı
ÇP 5201	25x33x13	1 Mnf. Syç. 2 Sig.	1	1.457,00 ₺
ÇP 5202	30x40x16,5	1 Mnf. Syç. 15 Sig.	1	2.107,00 ₺
ÇP 5203	40x50x17,5	1 Trf. Syç. 16 Sig.	1	3.069,00 ₺
ÇP 5204	40x60x20	1 Trf. Syç. 20 Sig.	1	3.882,00 ₺

Şeffaf Kapaklı Sayaç Panoları

Ürün Kodu	Ölçü (ExBxD)	Ürün Özellikleri	Koli Adedi	Birim Fiyatı
ÇP 5211	25x33x13	1 Mnf. Syç. 2 Sig.	1	1.619,00 ₺
ÇP 5212	30x40x16,5	1 Mnf. Syç. 15 Sig.	1	2.238,00 ₺
ÇP 5213	40x50x17,5	1 Trf. Syç. 16 Sig.	1	3.394,00 ₺
ÇP 5214	40x60x20	1 Trf. Syç. 20 Sig.	1	4.244,00 ₺

Çatılı Sayaç Panoları

Ürün Kodu	Ölçü (ExBxD)	Ürün Özellikleri	Koli Adedi	Birim Fiyatı
ÇP 5205	35x50x20	1 Trf. Syç. 14 Sig. Opak Kapak	1	2.750,00 ₺
ÇP 5215	35x50x20	1 Trf. Syç. 14 Sig. Şeffaf Kapak	1	3.413,00 ₺
ÇP 5220	50x60x22	2 Trf. Syç. 34 Sig. Opak Kapak	1	5.088,00 ₺

Harici Tip X5 Kombi Sayaç Panoları

Ürün Kodu	Ölçü (ExBxD)	Ürün Özellikleri	Koli Adedi	Birim Fiyatı
ÇP 5226	50x70x24,5	Akım Trafosu + Kompak	1	6.250,00 ₺
ÇP 5229	60x80x26,5	Akım Trafosu + Kompak + Toroid	1	9.875,00 ₺

Şeffaf Kapaklı Sayaç Panosu

Ürün Kodu	Ölçü (ExBxD)	Ürün Özellikleri	Koli Adedi	Birim Fiyatı
ÇP 5320	335x520x135	1 Trf. Syç. + 15 Sig.	1	1.525,00 ₺

Şeffaf Kapaklı Polikarbonat

Ürün Kodu	Ölçü (ExBxD)	Ürün Özellikleri	Koli Adedi	Birim Fiyatı
ÇP 5300	170x350x100	Mnf. Elektronik Saat 6 Sig.	5	725,00 ₺
ÇP 5301	170x350x140	Mnf. Mekanik Saat 6 Sig.	4	794,00 ₺
ÇP 5310	240x460x132	Trf. Elektronik Saat 10 Sig. Şeffaf Kapak	4	1.294,00 ₺

Opak Kapaklı ABS Polikarbonat

Ürün Kodu	Ölçü (ExBxD)	Ürün Özellikleri	Koli Adedi	Birim Fiyatı
ÇP 5305	170x350x100	Mnf. Elektronik Saat 6 Sig.	5	707,00 ₺
ÇP 5306	170x350x140	Mnf. Mekanik Saat 6 Sig.	4	769,00 ₺
ÇP 5315	240x460x132	Trf. Elektronik Saat 10 Sig. Opak Kapak	4	1.238,00 ₺



ÇP 5522

Ayaklı ABS Şantiye Panoları				
Ürün Kodu	Ölçü (ExBxD)	Ürün Özellikleri	Koli Adedi	Birim Fiyatı
ÇP 5521	40x50x17,5	2 Trf. Priz, 2 Mnf 34 Ad.Sigorta-Opak Kapak	1	3.744,00 ₺
ÇP 5522	50x70x24,5	8 Trf. Priz, 8 Mnf 66 Ad.Sigorta+Pako-Opak Kapak-Şapkalı	1	9.800,00 ₺



ÇP 5501

Ayaklı ABS Şantiye Panoları				
Ürün Kodu	Ölçü (ExBxD)	Ürün Özellikleri	Koli Adedi	Birim Fiyatı
ÇP 5501	40x60x20	6 Ad. Priz, 34 Ad.Sigorta-Opak Kapak	1	4.619,00 ₺
ÇP 5511	40x60x20	6 Ad. Priz, 34 Ad.Sigorta-Şeffaf Kapak	1	5.094,00 ₺



ÇP 5530

Metal Ayaklı Harici ABS Panolar				
Ürün Kodu	Ölçü (ExBxD)	Ürün Özellikleri	Koli Adedi	Birim Fiyatı
ÇP 5530	50x70x24,5	Taban Saclı Ayaklı	1	7.900,00 ₺
ÇP 5531	60x80x26,5	Taban Saclı Ayaklı	1	9.500,00 ₺



ÇP 5512

Ayaklı ABS Şantiye Panoları				
Ürün Kodu	Ölçü (ExBxD)	Ürün Özellikleri	Koli Adedi	Birim Fiyatı
ÇP 5502	50x70x24,5	1 Trifaze Sayaç, 8 Ad. Priz, 16 Ad. Sigorta-Opak Kapak	1	8.613,00 ₺
ÇP 5512	50x70x24,5	1 Trifaze Sayaç, 8 Ad. Priz, 16 Ad. Sigorta-Şeffaf Kapak	1	9.269,00 ₺



ÇP 5513

ABS Şapkalı Şantiye Panoları				
Ürün Kodu	Ölçü (ExBxD)	Ürün Özellikleri	Koli Adedi	Birim Fiyatı
ÇP 5513	40x60x20	1 Trifaze Sayaç, Pako + 3 Mnf + 1 Trf Priz, 4+10 Sig.	1	4.857,00 ₺
ÇP 5514	50x60x20	1 Trifaze Sayaç, TMŞ + 3 Mnf + 2 Trf Priz, 4+10 Sig.	1	6.675,00 ₺



ÇP 5503

ABS Opak Kapaklı Şapkalı Şantiye Panoları				
Ürün Kodu	Ölçü (ExBxD)	Ürün Özellikleri	Koli Adedi	Birim Fiyatı
ÇP 5503	40x60x20	1 Trifaze Sayaç, Pako + 3 Mnf + 1 Trf Priz, 4+10 Sig.	1	4.163,00 ₺
ÇP 5504	50x60x20	1 Trifaze Sayaç, TMŞ + 3 Mnf + 2 Trf Priz, 4+10 Sig.	1	5.088,00 ₺

ÇP 1029

Buatlar				
Ürün Kodu	Ölçü (ExBxD)	Ürün Özellikleri	Koli Adedi	Birim Fiyatı
ÇP 1029	80x120x50	IP54	22	71,00 ₺

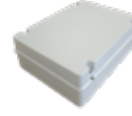
ÇP 1045

Buatlar				
Ürün Kodu	Ölçü (ExBxD)	Ürün Özellikleri	Koli Adedi	Birim Fiyatı
ÇP 1045	400x300x130	IP65	6	870,00 ₺

ÇP 1030

Buatlar				
Ürün Kodu	Ölçü (ExBxD)	Ürün Özellikleri	Koli Adedi	Birim Fiyatı
ÇP 1030	100x100x50	IP54	18	84,00 ₺

ÇP 1046

Buatlar - Derin				
Ürün Kodu	Ölçü (ExBxD)	Ürün Özellikleri	Koli Adedi	Birim Fiyatı
ÇP 1046	400x480x130	IP65	4	1.290,00 ₺

ÇP 1035

Buatlar				
Ürün Kodu	Ölçü (ExBxD)	Ürün Özellikleri	Koli Adedi	Birim Fiyatı
ÇP 1035	110x110x70	IP54	12	102,00 ₺

ÇP 1059

Buatlar - Derin				
Ürün Kodu	Ölçü (ExBxD)	Ürün Özellikleri	Koli Adedi	Birim Fiyatı
ÇP 1059	80x120x120	IP54	35	109,00 ₺

ÇP 1041

Buatlar				
Ürün Kodu	Ölçü (ExBxD)	Ürün Özellikleri	Koli Adedi	Birim Fiyatı
ÇP 1041	150x110x70	IP54	9	133,00 ₺

ÇP 1060

Buatlar - Derin				
Ürün Kodu	Ölçü (ExBxD)	Ürün Özellikleri	Koli Adedi	Birim Fiyatı
ÇP 1060	100x100x120	IP54	36	153,00 ₺

ÇP 1032

Buatlar				
Ürün Kodu	Ölçü (ExBxD)	Ürün Özellikleri	Koli Adedi	Birim Fiyatı
ÇP 1032	150x150x70	IP54	10	172,00 ₺

ÇP 1061

Buatlar - Derin				
Ürün Kodu	Ölçü (ExBxD)	Ürün Özellikleri	Koli Adedi	Birim Fiyatı
ÇP 1061	150x110x140	IP54	16	264,00 ₺

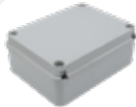
ÇP 1042

Buatlar				
Ürün Kodu	Ölçü (ExBxD)	Ürün Özellikleri	Koli Adedi	Birim Fiyatı
ÇP 1042	190x145x80	IP65	10	196,00 ₺

ÇP 1062

Buatlar - Derin				
Ürün Kodu	Ölçü (ExBxD)	Ürün Özellikleri	Koli Adedi	Birim Fiyatı
ÇP 1062	190x145x140	IP65	10	249,00 ₺

ÇP 1043

Buatlar				
Ürün Kodu	Ölçü (ExBxD)	Ürün Özellikleri	Koli Adedi	Birim Fiyatı
ÇP 1043	250x200x90	IP65	12	343,00 ₺

ÇP 1065

Buatlar - Derin				
Ürün Kodu	Ölçü (ExBxD)	Ürün Özellikleri	Koli Adedi	Birim Fiyatı
ÇP 1065	125x230x120	IP54	15	239,00 ₺

ÇP 1044

Buatlar				
Ürün Kodu	Ölçü (ExBxD)	Ürün Özellikleri	Koli Adedi	Birim Fiyatı
ÇP 1044	310x230x130	IP65	6	478,00 ₺

ÇP 1063

Buatlar - Derin				
Ürün Kodu	Ölçü (ExBxD)	Ürün Özellikleri	Koli Adedi	Birim Fiyatı
ÇP 1063	250x200x160	IP65	6	404,00 ₺

*Yüksek adetler doğrultusunda istenilen renklerde imal edilir.



ÇP 1064

Buatlar				
Ürün Kodu	Ölçü (ExBxD)	Ürün Özellikleri	Koli Adedi	Birim Fiyatı
ÇP 1064	310x230x180	IP65	6	621,00 ₺



ÇP 1047

Buatlar				
Ürün Kodu	Ölçü (ExBxD)	Ürün Özellikleri	Koli Adedi	Birim Fiyatı
ÇP 1047	125x230x80	IP54	16	218,00 ₺



ÇP 1048

Buatlar				
Ürün Kodu	Ölçü (ExBxD)	Ürün Özellikleri	Koli Adedi	Birim Fiyatı
ÇP 1048	125x350x80	IP54	20	305,00 ₺



ÇP 1049

Buatlar				
Ürün Kodu	Ölçü (ExBxD)	Ürün Özellikleri	Koli Adedi	Birim Fiyatı
ÇP 1049	125x460x80	IP54	8	388,00 ₺



Montaj Plakası				
Ürün Kodu	Ölçü (ExBxD)	Ürün Özellikleri	Koli Adedi	Birim Fiyatı
ÇP 2042	190x145	1 mm Galvaniz Sac	10	98,00 ₺
ÇP 2043	250x200	1 mm Galvaniz Sac	10	142,00 ₺
ÇP 2044	310x230	1 mm Galvaniz Sac	10	219,00 ₺
ÇP 2045	400x300	1 mm Galvaniz Sac	10	363,00 ₺
ÇP 2046	400x480	1 mm Galvaniz Sac	5	449,00 ₺

*Yüksek adetler doğrultusunda istenilen renklerde imal edilir.

Sıva Üstü Kıрма Yüzeyli
Opak Buatlar



ÇP 1020

Kendinden Kırmalı Buatlar				
Ürün Kodu	Ölçü (ExBxD)	Ürün Özellikleri	Koli Adedi	Birim Fiyatı
ÇP 1020	90x43x40	Minibox IP55	456	56,00 ₺
ÇP 1021	75x75x40	Minibox IP55	280	58,00 ₺
ÇP 1022	85x85x40	Minibox IP55	224	71,00 ₺



ÇP 1251

Kendinden Kırmalı Buatlar				
Ürün Kodu	Ölçü (ExBxD)	Ürün Özellikleri	Koli Adedi	Birim Fiyatı
ÇP 1251	150x110x70	IP54	9	133,00 ₺



ÇP 1236

Kendinden Kırmalı Buatlar				
Ürün Kodu	Ölçü (ExBxD)	Ürün Özellikleri	Koli Adedi	Birim Fiyatı
ÇP 1236	Ø70x40	IP44	60	40,00 ₺



ÇP 1232

Kendinden Kırmalı Buatlar				
Ürün Kodu	Ölçü (ExBxD)	Ürün Özellikleri	Koli Adedi	Birim Fiyatı
ÇP 1232	150x150x70	IP54	10	172,00 ₺



ÇP 1237

Kendinden Kırmalı Buatlar				
Ürün Kodu	Ölçü (ExBxD)	Ürün Özellikleri	Koli Adedi	Birim Fiyatı
ÇP 1237	Ø85x45	IP44	40	49,00 ₺



ÇP 1252

Kendinden Kırmalı Buatlar				
Ürün Kodu	Ölçü (ExBxD)	Ürün Özellikleri	Koli Adedi	Birim Fiyatı
ÇP 1252	190x145x80	IP65	10	196,00 ₺

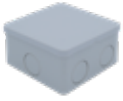

ÇP 1238

Kendinden Kırmalı Buatlar				
Ürün Kodu	Ölçü (ExBxD)	Ürün Özellikleri	Koli Adedi	Birim Fiyatı
ÇP 1238	80x80x40	IP44	40	44,00 ₺



ÇP 1253

Kendinden Kırmalı Buatlar				
Ürün Kodu	Ölçü (ExBxD)	Ürün Özellikleri	Koli Adedi	Birim Fiyatı
ÇP 1253	250x200x90	IP65	12	343,00 ₺



ÇP 1239

Kendinden Kırmalı Buatlar				
Ürün Kodu	Ölçü (ExBxD)	Ürün Özellikleri	Koli Adedi	Birim Fiyatı
ÇP 1239	80x120x50	IP54	22	71,00 ₺



ÇP 1254

Kendinden Kırmalı Buatlar				
Ürün Kodu	Ölçü (ExBxD)	Ürün Özellikleri	Koli Adedi	Birim Fiyatı
ÇP 1254	310x230x130	IP65	6	478,00 ₺



ÇP 1240

Kendinden Kırmalı Buatlar				
Ürün Kodu	Ölçü (ExBxD)	Ürün Özellikleri	Koli Adedi	Birim Fiyatı
ÇP 1240	100x100x50	IP54	18	84,00 ₺



ÇP 1263

Kendinden Kırmalı Buatlar				
Ürün Kodu	Ölçü (ExBxD)	Ürün Özellikleri	Koli Adedi	Birim Fiyatı
ÇP 1259	80x120x120	IP54	35	109,00 ₺
ÇP 1260	100x100x120	IP54	36	153,00 ₺
ÇP 1261	150x110x140	IP54	16	264,00 ₺
ÇP 1262	190x145x140	IP65	10	280,00 ₺
ÇP 1263	250x200x160	IP65	6	459,00 ₺
ÇP 1264	310x230x180	IP65	6	621,00 ₺



ÇP 1235

Kendinden Kırmalı Buatlar				
Ürün Kodu	Ölçü (ExBxD)	Ürün Özellikleri	Koli Adedi	Birim Fiyatı
ÇP 1235	110x110x70	IP54	10	102,00 ₺

*Yüksek adetler doğrultusunda istenilen renklerde imal edilir.



ÇP 1036

Tıpalı Buatlar				
Ürün Kodu	Ölçü (ExBxD)	Ürün Özellikleri	Koli Adedi	Birim Fiyatı
ÇP 1036	Ø70x40	IP44	60	56,00 ₺



ÇP 1052

Tıpalı Buatlar				
Ürün Kodu	Ölçü (ExBxD)	Ürün Özellikleri	Koli Adedi	Birim Fiyatı
ÇP 1052	190x145x80	IP65	10	207,00 ₺



ÇP 1037

Tıpalı Buatlar				
Ürün Kodu	Ölçü (ExBxD)	Ürün Özellikleri	Koli Adedi	Birim Fiyatı
ÇP 1037	Ø85x45	IP44	40	63,00 ₺



ÇP 1053

Tıpalı Buatlar				
Ürün Kodu	Ölçü (ExBxD)	Ürün Özellikleri	Koli Adedi	Birim Fiyatı
ÇP 1053	250x200x90	IP65	12	383,00 ₺



ÇP 1038

Tıpalı Buatlar				
Ürün Kodu	Ölçü (ExBxD)	Ürün Özellikleri	Koli Adedi	Birim Fiyatı
ÇP 1038	80x80x40	IP44	40	63,00 ₺



ÇP 1054

Tıpalı Buatlar				
Ürün Kodu	Ölçü (ExBxD)	Ürün Özellikleri	Koli Adedi	Birim Fiyatı
ÇP 1054	310x230x130	IP65	6	563,00 ₺



ÇP 1039

Tıpalı Buatlar				
Ürün Kodu	Ölçü (ExBxD)	Ürün Özellikleri	Koli Adedi	Birim Fiyatı
ÇP 1039	80x120x50	IP54	22	79,00 ₺



ÇP 1056

Tıpalı Buatlar				
Ürün Kodu	Ölçü (ExBxD)	Ürün Özellikleri	Koli Adedi	Birim Fiyatı
ÇP 1056	400x480x130	IP65	4	1.340,00 ₺



ÇP 1040

Tıpalı Buatlar				
Ürün Kodu	Ölçü (ExBxD)	Ürün Özellikleri	Koli Adedi	Birim Fiyatı
ÇP 1040	100x100x50	IP54	18	96,00 ₺



ÇP 1363

Tıpalı Buatlar - Derin				
Ürün Kodu	Ölçü (ExBxD)	Ürün Özellikleri	Koli Adedi	Birim Fiyatı
ÇP 1359	80x120x120	IP54	35	119,00 ₺
ÇP 1360	100x100x120	IP54	36	160,00 ₺
ÇP 1361	150x110x140	IP54	16	305,00 ₺
ÇP 1362	190x145x140	IP65	10	333,00 ₺
ÇP 1363	250x200x160	IP65	6	490,00 ₺
ÇP 1364	310x230x180	IP65	6	670,00 ₺



ÇP 1055

Tıpalı Buatlar				
Ürün Kodu	Ölçü (ExBxD)	Ürün Özellikleri	Koli Adedi	Birim Fiyatı
ÇP 1055	110x110x70	IP54	12	114,00 ₺



ÇP 1051

Tıpalı Buatlar				
Ürün Kodu	Ölçü (ExBxD)	Ürün Özellikleri	Koli Adedi	Birim Fiyatı
ÇP 1051	150x110x70	IP54	9	149,00 ₺



ÇP 1072

Tıpalı Buatlar				
Ürün Kodu	Ölçü (ExBxD)	Ürün Özellikleri	Koli Adedi	Birim Fiyatı
ÇP 1072	150x150x70	IP54	10	186,00 ₺

Montaj Plakası				
Ürün Kodu	Ölçü (ExBxD)	Ürün Özellikleri	Koli Adedi	Birim Fiyatı
ÇP 2042	190x145	1 mm Galvaniz Sac	10	98,00 ₺
ÇP 2043	250x200	1 mm Galvaniz Sac	10	142,00 ₺
ÇP 2044	310x230	1 mm Galvaniz Sac	10	219,00 ₺
ÇP 2045	400x300	1 mm Galvaniz Sac	10	363,00 ₺
ÇP 2046	400x480	1 mm Galvaniz Sac	5	449,00 ₺

*Yüksek adetler doğrultusunda istenilen renklerde imal edilir.



Sıva Üstü Düz Yüzeyli
Şeffaf Buatlar



Buatlar				
Ürün Kodu	Ölçü (ExBxD)	Ürün Özellikleri	Koli Adedi	Birim Fiyatı
ÇP 1132	150x150x70	IP54	10	218,00 ₺



Buatlar - Derin				
Ürün Kodu	Ölçü (ExBxD)	Ürün Özellikleri	Koli Adedi	Birim Fiyatı
ÇP 1162	190x145x140	IP65	10	373,00 ₺



Buatlar				
Ürün Kodu	Ölçü (ExBxD)	Ürün Özellikleri	Koli Adedi	Birim Fiyatı
ÇP 1141	150x110x70	IP54	10	181,00 ₺



Buatlar - Derin				
Ürün Kodu	Ölçü (ExBxD)	Ürün Özellikleri	Koli Adedi	Birim Fiyatı
ÇP 1163	250x200x160	IP65	6	567,00 ₺



Buatlar				
Ürün Kodu	Ölçü (ExBxD)	Ürün Özellikleri	Koli Adedi	Birim Fiyatı
ÇP 1142	190x145x80	IP65	10	207,00 ₺



Buatlar - Derin				
Ürün Kodu	Ölçü (ExBxD)	Ürün Özellikleri	Koli Adedi	Birim Fiyatı
ÇP 1164	310x230x180	IP65	6	731,00 ₺



Buatlar				
Ürün Kodu	Ölçü (ExBxD)	Ürün Özellikleri	Koli Adedi	Birim Fiyatı
ÇP 1143	250x200x90	IP65	12	402,00 ₺



Buatlar - Alev Yayımayan				
Ürün Kodu	Ölçü (ExBxD)	Ürün Özellikleri	Koli Adedi	Birim Fiyatı
ÇP 1237 Y	Ø85x45	IP44	40	82,00 ₺



Buatlar				
Ürün Kodu	Ölçü (ExBxD)	Ürün Özellikleri	Koli Adedi	Birim Fiyatı
ÇP 1144	310x230x130	IP65	6	586,00 ₺



Buatlar - Alev Yayımayan				
Ürün Kodu	Ölçü (ExBxD)	Ürün Özellikleri	Koli Adedi	Birim Fiyatı
ÇP 1238 Y	80x80x40	IP44	40	87,00 ₺



Buatlar				
Ürün Kodu	Ölçü (ExBxD)	Ürün Özellikleri	Koli Adedi	Birim Fiyatı
ÇP 1145	400x300x130	IP65	6	1.016,00 ₺



Buatlar - Alev Yayımayan				
Ürün Kodu	Ölçü (ExBxD)	Ürün Özellikleri	Koli Adedi	Birim Fiyatı
ÇP 1035 Y	110x110x70	IP54	12	198,00 ₺



Buatlar				
Ürün Kodu	Ölçü (ExBxD)	Ürün Özellikleri	Koli Adedi	Birim Fiyatı
ÇP 1146	400x480x130	IP65	4	1.443,00 ₺



Buatlar - Alev Yayımayan				
Ürün Kodu	Ölçü (ExBxD)	Ürün Özellikleri	Koli Adedi	Birim Fiyatı
ÇP 1041 Y	150x110x70	IP54	9	382,00 ₺



Buatlar - Derin				
Ürün Kodu	Ölçü (ExBxD)	Ürün Özellikleri	Koli Adedi	Birim Fiyatı
ÇP 1161	150x110x140	IP54	16	296,00 ₺



Buatlar - Alev Yayımayan				
Ürün Kodu	Ölçü (ExBxD)	Ürün Özellikleri	Koli Adedi	Birim Fiyatı
ÇP 1042 Y	190x145x80	IP65	10	528,00 ₺

*Yüksek adetler doğrultusunda istenilen renklerde imal edilir.



ÇP 1043 Y

Buatlar - Alev Yaymayan					
Ürün Kodu	Ölçü (ExBxD)	Ürün Özellikleri	Koli Adedi	Birim Fiyatı	
ÇP 1043 Y	250x200x90	IP65	12	760,00 ₺	



ÇP 1453

Kendinden Kırmalı Buatlar				
Ürün Kodu	Ölçü (ExBxD)	Ürün Özellikleri	Koli Adedi	Birim Fiyatı
ÇP 1453	250x200x90	IP65	12	402,00 ₺



ÇP 1044 Y

Buatlar - Alev Yaymayan				
Ürün Kodu	Ölçü (ExBxD)	Ürün Özellikleri	Koli Adedi	Birim Fiyatı
ÇP 1044 Y	310x230x130	IP65	6	825,00 ₺



ÇP 1454

Kendinden Kırmalı Buatlar				
Ürün Kodu	Ölçü (ExBxD)	Ürün Özellikleri	Koli Adedi	Birim Fiyatı
ÇP 1454	310x230x130	IP65	6	586,00 ₺



ÇP 1065 Y

Buatlar - Alev Yaymayan				
Ürün Kodu	Ölçü (ExBxD)	Ürün Özellikleri	Koli Adedi	Birim Fiyatı
ÇP 1065 Y	125x230x120	IP54	15	507,00 ₺



ÇP 1471

Kendinden Kırmalı Buatlar				
Ürün Kodu	Ölçü (ExBxD)	Ürün Özellikleri	Koli Adedi	Birim Fiyatı
ÇP 1471	150x110x140	IP54	16	296,00 ₺



ÇP 1047 Y

Buatlar - Alev Yaymayan				
Ürün Kodu	Ölçü (ExBxD)	Ürün Özellikleri	Koli Adedi	Birim Fiyatı
ÇP 1047 Y	125x230x80	IP54	16	432,00 ₺



ÇP 1472

Kendinden Kırmalı Buatlar				
Ürün Kodu	Ölçü (ExBxD)	Ürün Özellikleri	Koli Adedi	Birim Fiyatı
ÇP 1472	190x145x140	IP65	10	373,00 ₺



ÇP 1451

Kendinden Kırmalı Buatlar				
Ürün Kodu	Ölçü (ExBxD)	Ürün Özellikleri	Koli Adedi	Birim Fiyatı
ÇP 1451	150x110x70	IP54	9	179,00 ₺



ÇP 1473

Kendinden Kırmalı Buatlar				
Ürün Kodu	Ölçü (ExBxD)	Ürün Özellikleri	Koli Adedi	Birim Fiyatı
ÇP 1473	250x200x160	IP65	6	567,00 ₺



ÇP 1432

Kendinden Kırmalı Buatlar				
Ürün Kodu	Ölçü (ExBxD)	Ürün Özellikleri	Koli Adedi	Birim Fiyatı
ÇP 1432	150x150x70	IP54	10	220,00 ₺



ÇP 1474

Kendinden Kırmalı Buatlar				
Ürün Kodu	Ölçü (ExBxD)	Ürün Özellikleri	Koli Adedi	Birim Fiyatı
ÇP 1474	310x230x180	IP65	6	731,00 ₺



ÇP 1452

Kendinden Kırmalı Buatlar				
Ürün Kodu	Ölçü (ExBxD)	Ürün Özellikleri	Koli Adedi	Birim Fiyatı
ÇP 1452	190x145x80	IP65	10	207,00 ₺



Montaj Plakası				
Ürün Kodu	Ölçü (ExBxD)	Ürün Özellikleri	Koli Adedi	Birim Fiyatı
ÇP 2042	190x145	1 mm Galvaniz Sac	10	98,00 ₺
ÇP 2043	250x200	1 mm Galvaniz Sac	10	142,00 ₺
ÇP 2044	310x230	1 mm Galvaniz Sac	10	219,00 ₺
ÇP 2045	400x300	1 mm Galvaniz Sac	10	363,00 ₺

*Yüksek adetler doğrultusunda istenilen renklerde imal edilir.



Sıva Altı + Tıpalı Sıva Üstü
Şeffaf Buatlar



ÇP 1151

Tıpalı Buatlar				
Ürün Kodu	Ölçü (ExBxD)	Ürün Özellikleri	Koli Adedi	Birim Fiyatı
ÇP 1151	150x110x70	IP54	9	203,00 ₺

Tıpalı Buatlar				
Ürün Kodu	Ölçü (ExBxD)	Ürün Özellikleri	Koli Adedi	Birim Fiyatı
ÇP 1172	150x150x70	IP54	10	242,00 ₺



ÇP 1152

Tıpalı Buatlar				
Ürün Kodu	Ölçü (ExBxD)	Ürün Özellikleri	Koli Adedi	Birim Fiyatı
ÇP 1152	190x145x80	IP65	10	231,00 ₺



ÇP 1153

Tıpalı Buatlar				
Ürün Kodu	Ölçü (ExBxD)	Ürün Özellikleri	Koli Adedi	Birim Fiyatı
ÇP 1153	250x200x90	IP65	12	424,00 ₺



ÇP 1154

Tıpalı Buatlar				
Ürün Kodu	Ölçü (ExBxD)	Ürün Özellikleri	Koli Adedi	Birim Fiyatı
ÇP 1154	310x230x130	IP65	6	660,00 ₺



ÇP 1156

Tıpalı Buatlar				
Ürün Kodu	Ölçü (ExBxD)	Ürün Özellikleri	Koli Adedi	Birim Fiyatı
ÇP 1156	400x480x130	IP65	4	1.500,00 ₺



ÇP 1461

Tıpalı Buatlar				
Ürün Kodu	Ölçü (ExBxD)	Ürün Özellikleri	Koli Adedi	Birim Fiyatı
ÇP 1461	150x110x140	IP54	16	310,00 ₺



ÇP 1462

Tıpalı Buatlar				
Ürün Kodu	Ölçü (ExBxD)	Ürün Özellikleri	Koli Adedi	Birim Fiyatı
ÇP 1462	190x145x140	IP65	10	397,00 ₺



ÇP 1463

Tıpalı Buatlar				
Ürün Kodu	Ölçü (ExBxD)	Ürün Özellikleri	Koli Adedi	Birim Fiyatı
ÇP 1463	250x200x160	IP65	6	589,00 ₺

Tıpalı Buatlar				
Ürün Kodu	Ölçü (ExBxD)	Ürün Özellikleri	Koli Adedi	Birim Fiyatı
ÇP 1464	310x230x180	IP65	6	777,00 ₺



ÇP 1801

Sıva Altı Buatlar				
Ürün Kodu	Ölçü (ExBxD)	Ürün Özellikleri	Koli Adedi	Birim Fiyatı
ÇP 1801	85x85x45	IP40	96	32,00 ₺



ÇP 1802

Sıva Altı Buatlar				
Ürün Kodu	Ölçü (ExBxD)	Ürün Özellikleri	Koli Adedi	Birim Fiyatı
ÇP 1802	100x100x45	IP40	76	56,00 ₺



ÇP 1803

Sıva Altı Buatlar				
Ürün Kodu	Ölçü (ExBxD)	Ürün Özellikleri	Koli Adedi	Birim Fiyatı
ÇP 1803	130x130x55	IP40	37	66,00 ₺



ÇP 1804

Sıva Altı Buatlar				
Ürün Kodu	Ölçü (ExBxD)	Ürün Özellikleri	Koli Adedi	Birim Fiyatı
ÇP 1804	160x160x65	IP40	20	96,00 ₺



ÇP 1805

Sıva Altı Buatlar				
Ürün Kodu	Ölçü (ExBxD)	Ürün Özellikleri	Koli Adedi	Birim Fiyatı
ÇP 1805	200x200x70	IP40	12	133,00 ₺



ÇP 1806

Sıva Altı Buatlar				
Ürün Kodu	Ölçü (ExBxD)	Ürün Özellikleri	Koli Adedi	Birim Fiyatı
ÇP 1806	192x152x70	IP40	40	127,00 ₺



ÇP 1807

Sıva Altı Buatlar				
Ürün Kodu	Ölçü (ExBxD)	Ürün Özellikleri	Koli Adedi	Birim Fiyatı
ÇP 1807	294x152x70	IP40	30	262,00 ₺



ÇP 1808

Sıva Altı Buatlar				
Ürün Kodu	Ölçü (ExBxD)	Ürün Özellikleri	Koli Adedi	Birim Fiyatı
ÇP 1808	392x152x70	IP40	30	378,00 ₺



CP 6009



CP 6013

CP 6017

Kombinasyon Kutuları Açılı Model Sigortalı Klemensli

Ürün Kodu	Ölçü (ExBxD)	Ürün Özellikleri	Koli Adedi	Birim Fiyatı
ÇP 6000	130x240x105	6 Sigorta Takılabilir (Boş)	14	370,00 ₺

Kombinasyon Kutuları Açılı Model Sigortalı Klemensli

Ürün Kodu	Ölçü (ExBxD)	Ürün Özellikleri	Koli Adedi	Birim Fiyatı
ÇP 6001	230x300x115	11 Sigorta Takılabilir (Boş)	6	600,00 ₺

Kombinasyon Kutuları Düz Model Sigortalı Klemensli

Ürün Kodu	Ölçü (ExBxD)	Ürün Özellikleri	Koli Adedi	Birim Fiyatı
ÇP 6004	130x240x100	6 Sigorta Takılabilir (Boş)	14	370,00 ₺

Kombinasyon Kutuları Düz Model Sigortalı Klemensli

Ürün Kodu	Ölçü (ExBxD)	Ürün Özellikleri	Koli Adedi	Birim Fiyatı
ÇP 6005	180x360x115	6 Sigorta Takılabilir (Boş)	7	600,00 ₺

Kombinasyon Kutuları Düz Model Sigortalı Klemensli

Ürün Kodu	Ölçü (ExBxD)	Ürün Özellikleri	Koli Adedi	Birim Fiyatı
ÇP 6008	250x360x125	12 Sigorta Takılabilir (Boş)	4	2.200,00 ₺
ÇP 6009	330x685x155	32 Sigorta Takılabilir (Boş)	1	5.500,00 ₺

Kombinasyon Kutuları Düz Model Sigortalı Klemensli

Ürün Kodu	Ölçü (ExBxD)	Ürün Özellikleri	Koli Adedi	Birim Fiyatı
ÇP 6006	230x300x115	11 Sigorta Takılabilir (Boş)	6	600,00 ₺

Kombinasyon Kutuları Düz Model Sigortalı Klemensli

Ürün Kodu	Ölçü (ExBxD)	Ürün Özellikleri	Koli Adedi	Birim Fiyatı
ÇP 6007	335x520x155	16 Sigorta Takılabilir (Boş)	2	2.100,00 ₺

Kombinasyon Kutuları Düz Model Sigortalı Klemensli

Ürün Kodu	Ölçü (ExBxD)	Ürün Özellikleri	Koli Adedi	Birim Fiyatı
ÇP 6010	335x330x155	16 Sigorta Takılabilir (Boş)	1	1.700,00 ₺

Kombinasyon Kutuları Düz Model Sigortalı Klemensli

Ürün Kodu	Ölçü (ExBxD)	Ürün Özellikleri	Koli Adedi	Birim Fiyatı
ÇP 6011	130x350x105	6 Sigorta Takılabilir (Boş)	10	550,00 ₺

Kombinasyon Kutuları Düz Model Sigortalı Klemensli

Ürün Kodu	Ölçü (ExBxD)	Ürün Özellikleri	Koli Adedi	Birim Fiyatı
ÇP 6012	130x460x105	6 Sigorta Takılabilir (Boş)	8	560,00 ₺

Fonksiyonel Kutu

Ürün Kodu	Ölçü (ExBxD)	Ürün Özellikleri	Koli Adedi	Birim Fiyatı
ÇP 6013	335x520x155	Opak Kapaklı 16 Sigorta Takılabilir (Boş)	2	2.150,00 ₺
ÇP 6017	335x520x155	Şeffaf Kapaklı 16 Sigorta Takılabilir (Boş)	2	2.350,00 ₺



**Montajlı Kombinasyon Kutuları
+ Prizler**



ÇP 6020

Kombinasyon Kutuları Açılı Model Montajlı IP54			
Ürün Kodu	Ölçü (ExBxD)	Ürün Özellikleri	Birim Fiyatı
ÇP 6020	130x240x105	Makine Prizi 3x25 ön+Pano Prizi 1x16 yan (2)	756,00 ₺
ÇP 6021	130x240x105	Makine Prizi 5x16 ön+Pano Prizi 1x16 yan (2)	984,00 ₺
ÇP 6022	130x240x105	Makine Prizi 5x32 ön+Pano Prizi 1x16 yan (2)	1.152,00 ₺

*ÇP 6021 ve ÇP 6022 Kombinasyon kutularında trifaze prizler Legrand markadır.



ÇP 6024

Kombinasyon Kutuları Açılı Model Montajlı IP54			
Ürün Kodu	Ölçü (ExBxD)	Ürün Özellikleri	Birim Fiyatı
ÇP 6023	230x300x115	Makine Prizi 3x25 ön (2) +Pano Prizi 1x16 yan (2)	1.188,00 ₺
ÇP 6024	230x300x115	Makine Prizi 5x32 ön (2) +Pano Prizi 1x16 yan (2)	1.680,00 ₺
ÇP 6025	230x300x115	Makine Prizi 3x25 ön (2)+Pano Prizi 1x16 yan (4)	1.380,00 ₺
ÇP 6026	230x300x115	Makine Prizi 5x32 ön (2)+Pano Prizi 1x16 yan (4)	1.800,00 ₺

*ÇP 6024 ve ÇP 6026 Kombinasyon kutularında trifaze prizler Legrand markadır.



ÇP 6902



ÇP 6901

Monofaze Prizler			
Ürün Kodu	Ürün Özellikleri	Koli Adedi	Birim Fiyatı
ÇP 6901	1x16 Pano Prizi (16A) Mavi	40	58,00 ₺
ÇP 6902	1x16 Makine Prizi (16A) Mavi	35	65,00 ₺



Trifaze Prizler			
Ürün Kodu	Ürün Özellikleri	Koli Adedi	Birim Fiyatı
ÇP 6903	3x25 Trifaze Priz	20	110,00 ₺



CPBenefit Serisi

44 yıllık tecrübemiz ile sektörün ihtiyaçlarını baz alarak AR-GE ve ÜR-GE çalışmaları neticesinde ortaya çıkan marka patentli yeni ürünümüz EKONOMİK FİYAT ve tüm avantajlarıyla sizlerle...



- * Şık Tasarım
- * Transparan Kapak
- * Ergonomik Tasarım
- * Sıva altı ve Sıva üstü montaj kolaylığı
- * Sigorta kutularımızın camları PC hammaddeden üretilmiştir, Kırılmaz



CPBenefit Serisi



Sıva Üstü Plastik Sigorta Kutuları Klemensli				
Ürün Kodu	Ölçü (ExBxD)	Ürün Özellikleri	Koli Adedi	Birim Fiyatı
CP 11905	150x180x90	1x5'li Sigorta Kutusu	24	204,00 ₺
CP 11908	200x180x90	1x8'li Sigorta Kutusu	24	260,00 ₺
CP 11912	275x190x90	1x12'li Sigorta Kutusu	12	365,00 ₺
CP 11924	275x350x90	24'lü (2x12) Sigorta Kutusu	12	595,00 ₺
CP 11945	330x465x100	45'li (3x15) Sigorta Kutusu	10	894,00 ₺

*Tüm sigorta kutularımızın camları PC hammaddeden üretilmiştir.



Sıva Altı Plastik Sigorta Kutuları Klemensli				
Ürün Kodu	Ölçü (ExBxD)	Ürün Özellikleri	Koli Adedi	Birim Fiyatı
CP 1905	127x150x75	5'li Sigorta Kutusu	24	195,00 ₺
CP 1908	220x180x75	8'li Sigorta Kutusu	24	244,00 ₺
CP 1912	310x185x75	12'li Sigorta Kutusu	12	365,00 ₺
CP 1924	310x330x85	24'lü (2x12) Sigorta Kutusu	12	595,00 ₺
CP 1936	310x470x90	36'li (3x12) Sigorta Kutusu	10	788,00 ₺

*Tüm sigorta kutularımızın camları PC hammaddeden üretilmiştir.



Sıva Üstü Mühürlü V Otomat Kutuları				
Ürün Kodu	Ölçü (ExBxD)	Ürün Özellikleri	Koli Adedi	Birim Fiyatı
CP 01011	3x14x6	1'li Sigorta Kutusu	140	32,00 ₺
CP 01012	5x14x6	1/2'li Sigorta Kutusu	100	37,00 ₺
CP 01034	8x14x6	3/4'lü Sigorta Kutusu	56	53,00 ₺
CP 01035	12x14x6	4/8'li Sigorta Kutusu	28	102,00 ₺



Sıva Üstü Şeffaf Sigorta Kutusu				
Ürün Kodu	Ölçü (ExBxD)	Ürün Özellikleri	Koli Adedi	Birim Fiyatı
CP 2945	335x520x135	45'li (15x3) Sigorta Kutusu	1	1.504,00 ₺

**Yüksek kalitesi ile sektörde ve Avrupa'da
fark yaratan yeni nesil sigorta kutuları...**



- * IP 40 koruma sınıfı
- * Sıva altı montaj kolaylığı
- * Geniş hacim ile kolay kullanım
- * Opak, seffaf ve siyah kapak seçenekleri ile
- * Zayıf akımla ilgili parçalar opsiyoneldir

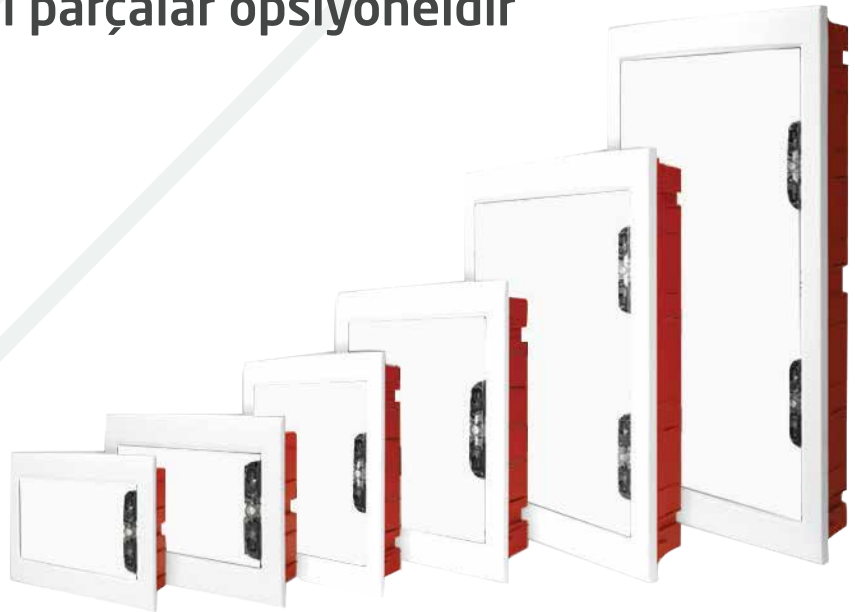

Sıva Altı Sigorta Kutuları



*Tüm sigorta kutularımızın camları PC hammaddeden üretilmiştir.
KIRILMAZ.

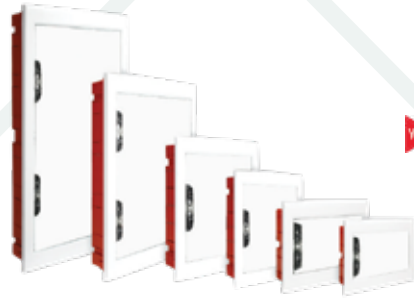

Şeffaf Kapaklı Plastik Gövdeli Sigorta Kutuları IP 40 (Sıva Altı)

Ürün Kodu	Ürün Özellikleri	Ölçü (ExBxD)	Koli Adedi	Birim Fiyatı
ÇP 10908	8'li Sigorta Kutusu - Klemensli	219x184x89	20	398,00 ₺
ÇP 10912	12'li Sigorta Kutusu - Klemensli	305x237x80	12	528,00 ₺
ÇP 10918	18'li Sigorta Kutusu - Klemensli	440x273x85	10	819,00 ₺
Yeni ÇP 10924-1	24'lü (12x2) Sigorta Kutusu - Sabit Perdeli	305x330x85	10	1.017,00 ₺
ÇP 10924	24'lü (12x2) Sigorta Kutusu - Klemensli	305x394x85	10	1.073,00 ₺
ÇP 10936	36'lı (12x3) Sigorta Kutusu - Klemensli	305x544x87	10	1.528,00 ₺
ÇP 10936-1	36'lı (18x2) Sigorta Kutusu - Klemensli	440x480x85	10	1.584,00 ₺
ÇP 10954	54'lü (18x3) Sigorta Kutusu	440x654x95	4	2.544,00 ₺
ÇP 10972	72'li (18x4) Sigorta Kutusu	440x855x95	4	3.388,00 ₺

Opak Kapaklı Plastik Gövdeli Sigorta Kutuları IP 40 (Sıva Altı)

Ürün Kodu	Ürün Özellikleri	Ölçü (ExBxD)	Koli Adedi	Birim Fiyatı
ÇP 12908	8'li Sigorta Kutusu - Klemensli	219x184x89	20	542,00 ₺
ÇP 12912	12'li Sigorta Kutusu - Klemensli	305x237x80	12	763,00 ₺
ÇP 12918	18'li Sigorta Kutusu - Klemensli	440x273x85	10	1.085,00 ₺
Yeni ÇP 12924-1	24'lü (12x2) Sigorta Kutusu - Sabit Perdeli	305x330x85	10	1.300,00 ₺
ÇP 12924	24'lü (12x2) Sigorta Kutusu - Klemensli	305x394x85	10	1.355,00 ₺
ÇP 12936	36'lı (12x3) Sigorta Kutusu - Klemensli	305x544x87	10	1.898,00 ₺
ÇP 12936-1	36'lı (18x2) Sigorta Kutusu - Klemensli	440x480x85	10	1.950,00 ₺
ÇP 12954	54'lü (18x3) Sigorta Kutusu	440x654x95	4	3.084,00 ₺
ÇP 12972	72'li (18x4) Sigorta Kutusu	440x855x95	4	3.957,00 ₺

Siyah Kapaklı Plastik Gövdeli Sigorta Kutuları IP 40 (Sıva Altı)

Ürün Kodu	Ürün Özellikleri	Ölçü (ExBxD)	Koli Adedi	Birim Fiyatı
ÇP 12908 B	8'li Sigorta Kutusu - Klemensli	219x184x89	20	542,00 ₺
ÇP 12912 B	12'li Sigorta Kutusu - Klemensli	305x237x80	12	763,00 ₺
ÇP 12918 B	18'li Sigorta Kutusu - Klemensli	440x273x85	10	1.085,00 ₺
Yeni ÇP 12924-1 B	24'lü (12x2) Sigorta Kutusu - Sabit Perdeli	305x330x85	10	1.300,00 ₺
ÇP 12924 B	24'lü (12x2) Sigorta Kutusu - Klemensli	305x394x85	10	1.355,00 ₺
ÇP 12936 B	36'lı (12x3) Sigorta Kutusu - Klemensli	305x544x87	10	1.898,00 ₺
ÇP 12936-1 B	36'lı (18x2) Sigorta Kutusu - Klemensli	440x480x85	10	1.950,00 ₺
ÇP 12954 B	54'lü (18x3) Sigorta Kutusu	440x654x95	4	3.084,00 ₺
ÇP 12972 B	72'li (18x4) Sigorta Kutusu	440x855x95	4	3.957,00 ₺



ÇP 12936-M1

Şeffaf Kapaklı/Opak Kapaklı Metal Gövdeli Sigorta Kutuları				
Ürün Kodu	Ürün Özellikleri	Ölçü (ExBxD)	Koli Adedi	Birim Fiyatı
ÇP 10936-M1	Şeffaf Kapaklı, Metal Gövdeli 36'lı (18x2)/Zayıf Akımlı	305x544x87	10	3.000,00 ₺
ÇP 10954-M1	Şeffaf Kapaklı, Metal Gövdeli 54'lü (18x2)/Zayıf Akımlı	440x654x95	4	4.038,00 ₺
ÇP 10972-M1	Şeffaf Kapaklı, Metal Gövdeli 72'li (18x2)/Zayıf Akımlı	440x855x95	4	5.238,00 ₺
ÇP 14972-M1	Opak Şeffaf, Metal Gövdeli 72'li (18x2)/Zayıf Akımlı	440x855x95	4	5.500,00 ₺
ÇP 12936-M1	Opak Kapaklı, Metal Gövdeli 36'lı (18x2)/Zayıf Akımlı	305x544x87	10	3.025,00 ₺
ÇP 12954-M1	Opak Kapaklı, Metal Gövdeli 54'lü (18x2)/Zayıf Akımlı	440x654x95	4	4.238,00 ₺
ÇP 12972-M1	Opak Kapaklı, Metal Gövdeli 72'li (18x2)/Zayıf Akımlı	440x855x95	4	5.500,00 ₺



ÇP 14972-M1

Şeffaf Kapaklı/Opak Kapaklı Metal Gövdeli Sigorta Kutuları				
Ürün Kodu	Ürün Özellikleri	Ölçü (ExBxD)	Koli Adedi	Birim Fiyatı
ÇP 10936-M2	Şeffaf Kapaklı, Metal Gövdeli 36'lı (12x3)	305x544x87	10	3.000,00 ₺
ÇP 10954-M2	Şeffaf Kapaklı, Metal Gövdeli 54'lü (18x3)	440x654x95	4	4.038,00 ₺
ÇP 10972-M2	Şeffaf Kapaklı, Metal Gövdeli 72'li (18x4)	440x855x95	4	5.238,00 ₺
ÇP 12936-M2	Opak Kapaklı, Metal Gövdeli 36'lı (12x3)	305x544x87	10	3.025,00 ₺
ÇP 12954-M2	Opak Kapaklı, Metal Gövdeli 54'lü (18x3)	440x654x95	4	4.238,00 ₺
ÇP 12972-M2	Opak Kapaklı, Metal Gövdeli 72'li (18x4)	440x855x95	4	5.500,00 ₺

*Tüm sigorta kutularımızın camları PC hammaddeden üretilmiştir.
KIRILMAZ

Zayıf Akım Kutusu				
Ürün Kodu	Ürün Özellikleri	Ölçü (ExBxD)	Koli Adedi	Birim Fiyatı
ÇP 1806	IP40	192x152x70	40	127,00 ₺
ÇP 1807	IP40	294x152x70	30	262,00 ₺
ÇP 1808	IP40	392x152x70	30	378,00 ₺



ÇP 1808



ÇP 1807



ÇP 1806

Sıva Altı Sigorta Kutuları
Aksesuarları



Wifi Cebi			
Ürün Kodu	Ürün Özellikleri	Koli Adedi	Birim Fiyatı
02.Y.SET.WIFI001.0	24 - 36 -54- 72'li Modüller için uygundur	1	260,00 ₺

*Opsiyonel olarak isteğe göre temin edilir.



S.A Montaj Plakası			
Ürün Kodu	Ürün Özellikleri	Koli Adedi	Birim Fiyatı
02.Y.SET.MPT001.0	S.A Montaj Plakası TK 24-36 Modül için uygundur	1	260,00 ₺
02.Y.SET.MPT002.0	S.A Montaj Plakası TK 54 Modül için uygundur	1	390,00 ₺
02.Y.SET.MPT003.0	S.A Montaj Plakası TK 72 Modül için uygundur	1	858,00 ₺

*Opsiyonel olarak isteğe göre temin edilir.



Seperatör			
Ürün Kodu	Ölçü (ExBxD)	Koli Adedi	Birim Fiyatı
ÇP 12001	12 Modül için uygundur	1	95,00 ₺
ÇP 12002	18 Modül için uygundur	1	103,00 ₺

*Opsiyonel olarak isteğe göre temin edilir.



Zayıf Akım Kapağı				
Ürün Kodu	Ürün Özellikleri	Ölçü (ExBxD)	Koli Adedi	Birim Fiyatı
ÇP 13912	Zayıf Akım Kapağı	12 Modül için uygundur	1	98,00 ₺
ÇP 13918	Zayıf Akım Kapağı	18 Modül için uygundur	1	149,00 ₺

*Opsiyonel olarak isteğe göre temin edilir.



*Zayıf akım bölümünde kullanılacak materyallerin tamamı opsiyoneldir.



ÇP 12012



ÇP 12011



ÇP 904

İzoleli Nötr Toprak Klemensleri				
Ürün Kodu	Ölçü (ExBxD)	Ürün Özellikleri	Koli Adedi	Birim Fiyatı
ÇP 12011	12 Modüle Uygun	Toprak Nötr Klemensi	1	413,00 ₺
ÇP 12012	18 Modüle Uygun	Toprak Nötr Klemensi	1	520,00 ₺
ÇP 904	12 Modüle Uygun	Toprak Nötr Klemensi	İnce Tip	373,00 ₺



ÇP 30908

YENİ

Şeffaf Kapaklı Kutular (Sıva Üstü)				
Ürün Kodu	Ürün Özellikleri	Ölçü (ExBxD)	Koli Adedi	Birim Fiyatı
ÇP 30908	8'li SÜ Sigorta Kutusu - Klemensli	240x193x95	20	567,00 ₺
ÇP 30912	12'li SÜ Sigorta Kutusu - Klemensli	330x262x95	12	729,00 ₺
ÇP 30924-1	24'lü (12x2) SÜ Sigorta Kutusu - Klemensli	330x347x102	10	1.538,00 ₺
ÇP 30924	24'lü (12x2) SÜ Sigorta Kutusu - Klemensli	330x420x105	10	1.788,00 ₺
ÇP 30936	36'lı (12x3) SÜ Sigorta Kutusu - Klemensli	330x570x104	10	2.434,00 ₺
ÇP 30936-1	36'lı (18x2) SÜ Sigorta Kutusu - Klemensli	465x505x108	10	2.597,00 ₺
ÇP 30954	54'lü (18x3) SÜ Sigorta Kutusu - Klemensli	465x680x120	4	4.055,00 ₺
ÇP 30972	72'li (18x4) SÜ Sigorta Kutusu	465x880x120	4	6.489,00 ₺

*Tüm sigorta kutularımızın camları PC hammaddeden üretilmiştir.
KIRILMAZ



ÇP 32908

YENİ

Opak Kapaklı Kutular (Sıva Üstü)				
Ürün Kodu	Ürün Özellikleri	Ölçü (ExBxD)	Koli Adedi	Birim Fiyatı
ÇP 32908	8'li SÜ Sigorta Kutusu - Klemensli	240x193x95	20	619,00 ₺
ÇP 32912	12'li SÜ Sigorta Kutusu - Klemensli	330x262x95	12	802,00 ₺
ÇP 32924-1	24'lü (12x2) SÜ Sigorta Kutusu - Klemensli	330x347x102	10	1.592,00 ₺
ÇP 32924	24'lü (12x2) SÜ Sigorta Kutusu - Klemensli	330x420x105	10	1.810,00 ₺
ÇP 32936	36'lı (12x3) SÜ Sigorta Kutusu - Klemensli	330x570x104	10	2.487,00 ₺
ÇP 32936-1	36'lı (18x2) SÜ Sigorta Kutusu - Klemensli	465x505x108	10	2.667,00 ₺
ÇP 32954	54'lü (18x3) SÜ Sigorta Kutusu - Klemensli	465x680x120	4	4.165,00 ₺
ÇP 32972	72'li (18x4) SÜ Sigorta Kutusu	465x880x120	4	6.760,00 ₺

*Tüm sigorta kutularımızın camları PC hammaddeden üretilmiştir.
KIRILMAZ



ÇP 32908 B

YENİ

Siyah Opak Kapaklı Kutular (Sıva Üstü)				
Ürün Kodu	Ürün Özellikleri	Ölçü (ExBxD)	Koli Adedi	Birim Fiyatı
ÇP 32908 B	8'li SÜ Sigorta Kutusu - Klemensli	240x193x95	20	619,00 ₺
ÇP 32912 B	12'li SÜ Sigorta Kutusu - Klemensli	330x262x95	12	802,00 ₺
ÇP 32924-1 B	24'lü (12x2) SÜ Sigorta Kutusu - Klemensli	330x347x102	10	1.592,00 ₺
ÇP 32924 B	24'lü (12x2) SÜ Sigorta Kutusu - Klemensli	330x420x105	10	1.810,00 ₺
ÇP 32936 B	36'lı (12x3) SÜ Sigorta Kutusu - Klemensli	330x570x104	10	2.487,00 ₺
ÇP 32936-1 B	36'lı (18x2) SÜ Sigorta Kutusu - Klemensli	465x505x108	10	2.667,00 ₺
ÇP 32954 B	54'lü (18x3) SÜ Sigorta Kutusu - Klemensli	465x680x120	4	4.165,00 ₺
ÇP 32972 B	72'li (18x4) SÜ Sigorta Kutusu	465x880x120	4	6.760,00 ₺

*Tüm sigorta kutularımızın camları PC hammaddeden üretilmiştir.
KIRILMAZ



ÇP 3902

IP 65 Sıva Üstü Sigorta Kutuları				
Ürün Kodu	Ölçü (ExBxD)	Ürün Özellikleri	Koli Adedi	Birim Fiyatı
ÇP 3902	100x171x100	2'li Sigorta Kutusu	30	790,00 ₺
ÇP 3904	145x215x110	4'lü Sigorta Kutusu	17	1.275,00 ₺
ÇP 3908	235x215x110	8'li Sigorta Kutusu	9	1.430,00 ₺
ÇP 3912	310x215x110	12'li Sigorta Kutusu	7	1.710,00 ₺
ÇP 3926	310x410x150	26'lı Sigorta Kutusu	5	3.360,00 ₺
ÇP 3942	310x565x150	42'li Sigorta Kutusu	4	4.200,00 ₺

*Tüm sigorta kutularımızın camları PC hammaddeden üretilmiştir.
KIRILMAZ



Termoplastik Rögarlar
ve Aksesuarları

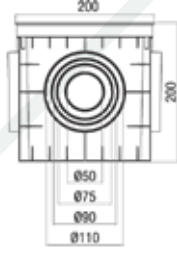

20x20x20 Termoplastik Yeraltı Buat ve Rögar Kapakları				
Ürün Kodu	Ölçü (ExBxD)	Renk	Ürün Özellikleri	Birim Fiyatı
ÇP 202020	20x20x20	■	Yeraltı Buat + Düz Gri Kapak	193,00 ₺
ÇP 202021	20x20x20	■	Yeraltı Buat Kapaksız	150,00 ₺
ÇP 202023	20x20x20	■	Düz Gri Kapak	63,00 ₺
ÇP 202024	20x20x20	■	Izgaralı Gri Kapak	63,00 ₺
ÇP 202025	20x20x20	■	Düz Yeşil Kapak	69,00 ₺
ÇP 202026	20x20x20	■	Izgaralı Yeşil Kapak	69,00 ₺

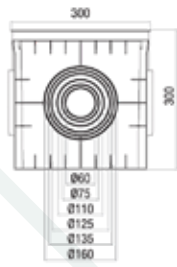

30x30x30 Termoplastik Yeraltı Buat ve Rögar Kapakları				
Ürün Kodu	Ölçü (ExBxD)	Renk	Ürün Özellikleri	Birim Fiyatı
ÇP 303030	30x30x30	■	Yeraltı Buat + Düz Gri Kapak	450,00 ₺
ÇP 303031	30x30x30	■	Yeraltı Buat Kapaksız	307,00 ₺
ÇP 303034	30x30x30	■	Düz Gri Kapak	163,00 ₺
ÇP 303035	30x30x30	■	Izgaralı Gri Kapak	163,00 ₺
ÇP 303036	30x30x30	■	Düz Yeşil Kapak	169,00 ₺
ÇP 303037	30x30x30	■	Izgaralı Yeşil Kapak	169,00 ₺

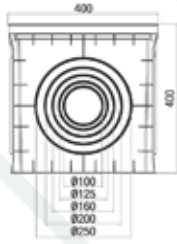

40x40x40 Termoplastik Yeraltı Buat ve Rögar Kapakları				
Ürün Kodu	Ölçü (ExBxD)	Renk	Ürün Özellikleri	Birim Fiyatı
ÇP 404040	40x40x40	■	Yeraltı Buat + Düz Gri Kapak	950,00 ₺
ÇP 404041	40x40x40	■	Yeraltı Buat Kapaksız	680,00 ₺
ÇP 404044	40x40x40	■	Düz Gri Kapak	275,00 ₺
ÇP 404045	40x40x40	■	Izgaralı Gri Kapak	275,00 ₺
ÇP 404046	40x40x40	■	Düz Yeşil Kapak	300,00 ₺
ÇP 404047	40x40x40	■	Izgaralı Yeşil Kapak	300,00 ₺

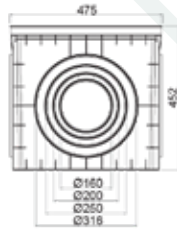
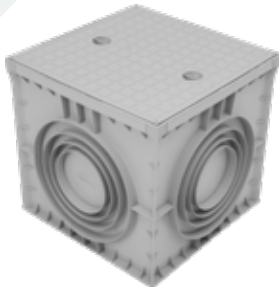

50x50x50 Termoplastik Yeraltı Buat ve Rögar Kapakları				
Ürün Kodu	Ölçü (ExBxD)	Renk	Ürün Özellikleri	Birim Fiyatı
ÇP 505050	48x48x45	■	Yeraltı Buat + Düz Gri Kapak	1.375,00 ₺
ÇP 505051	48x48x45	■	Yeraltı Buat Kapaksız	938,00 ₺
ÇP 505054	48x48x45	■	Düz Gri Kapak	463,00 ₺
ÇP 505056	48x48x45	■	Düz Yeşil Kapak	463,00 ₺

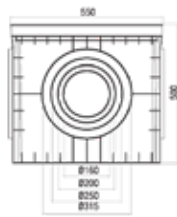

55x55x50 Termoplastik Yeraltı Buat ve Rögar Kapakları				
Ürün Kodu	Ölçü (ExBxD)	Renk	Ürün Özellikleri	Birim Fiyatı
ÇP 555550	55x55x50	■	Yeraltı Buat + Düz Gri Kapak	2.038,00 ₺
ÇP 555551	55x55x50	■	Yeraltı Buat Kapaksız	1.563,00 ₺
ÇP 555554	55x55x50	■	Düz Gri Kapak	513,00 ₺
ÇP 555555	55x55x50	■	Izgaralı Gri Kapak	513,00 ₺
ÇP 555556	55x55x50	■	Düz Yeşil Kapak	550,00 ₺
ÇP 555557	55x55x50	■	Izgaralı Yeşil Kapak	550,00 ₺

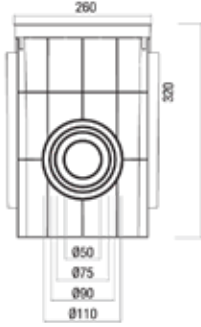

36x26x32 Termoplastik Yeraltı Buat ve Rögar Kapakları

Ürün Kodu	Ölçü (ExBxD)	Renk	Ürün Özellikleri	Birim Fiyatı
ÇP 362633	36x26x32	■	Yeraltı Buat Kapaksız	363,00 ₺
ÇP 362634	36x26x32	■	Düz Gri Kapak	232,00 ₺
ÇP 362635	36x26x32	■	Izgaralı Gri Kapak	232,00 ₺
ÇP 362636	36x26x32	■	Düz Yeşil Kapak	244,00 ₺
ÇP 362637	36x26x32	■	Izgaralı Yeşil Kapak	244,00 ₺

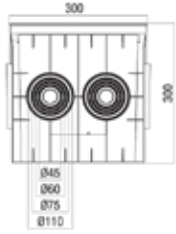

30x30x30 Termoplastik Yeraltı Buat ve Rögar Kapakları

Ürün Kodu	Ölçü (ExBxD)	Renk	Ürün Özellikleri	Birim Fiyatı
ÇP 303033	30x30x30	■	Yeraltı Buatı 6 Çık. Kapaksız	344,00 ₺
ÇP 303034	30x30x30	■	Düz Gri Kapak	163,00 ₺



40x40x40 Termoplastik Yeraltı Buat ve Rögar Kapakları

Ürün Kodu	Ölçü (ExBxD)	Renk	Ürün Özellikleri	Birim Fiyatı
ÇP 404043	40x40x40	■	Yeraltı Buatı 6 Çık. Kapaksız	698,00 ₺
ÇP 404044	40x40x40	■	Düz Gri Kapak	275,00 ₺

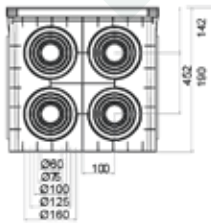

50x50x50 Termoplastik Yeraltı Buat ve Rögar Kapakları

Ürün Kodu	Ölçü (ExBxD)	Renk	Ürün Özellikleri	Birim Fiyatı
ÇP 505053	48x48x45	■	Yeraltı Buatı 10 Çık. Kapaksız	988,00 ₺
ÇP 505054	48x48x45	■	Düz Gri Kapak	463,00 ₺

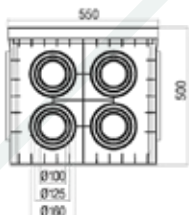

55x55x50 Termoplastik Yeraltı Buat ve Rögar Kapakları

Ürün Kodu	Ölçü (ExBxD)	Renk	Ürün Özellikleri	Birim Fiyatı
ÇP 555553	55x55x50	■	Yeraltı Buatı 10 Çık. Kapaksız	2.338,00 ₺
ÇP 555554	55x55x50	■	Düz Gri Kapak	513,00 ₺

Termoplastik Rögarlar
ve Aksesuarları



Termoplastik Yeraltı Buat ve Rögar Kapağı			
Ürün Kodu	Ölçü (ExBxD)	Ürün Özellikleri	Birim Fiyatı
ÇP 202022	20x20x20	Yeraltı Buat Gri Kapaklı Düz	138,00 ₺
ÇP 303039	30x30x30	Yeraltı Buat Gri Kapaklı Düz	288,00 ₺



Termoplastik Yeraltı Rögar Kapağı ve Çerçevesi			
Ürün Kodu	Ölçü (ExBxD)	Ürün Özellikleri	Birim Fiyatı
ÇP 202028	20x20x3	Rögar Kapağı ve Çerçevesi	113,00 ₺
ÇP 303038	30x30x4	Rögar Kapağı ve Çerçevesi	257,00 ₺
ÇP 404048	40x40x4,5	Rögar Kapağı ve Çerçevesi	425,00 ₺
ÇP 484848	48x48x4	Rögar Kapağı ve Çerçevesi	675,00 ₺
ÇP 555558	55x55x6,5	Rögar Kapağı ve Çerçevesi	1.063,00 ₺



ÇP 202023 K



ÇP 303034 K



ÇP 404044 K



ÇP 555554 K



Termoplastik Rögar Kapakları (Kalın)				
Ürün Kodu	Ölçü (ExBxD)	Renk	Ürün Özellikleri	Birim Fiyatı
ÇP 202023 K	20x20x20	■	Düz Gri Kapak (Kalın)	88,00 ₺
ÇP 303034 K	30x30x30	■	Düz Gri Kapak (Kalın)	250,00 ₺
ÇP 404044 K	40x40x40	■	Düz Gri Kapak (Kalın)	438,00 ₺
ÇP 555554 K	55x55x50	■	Düz Gri Kapak (Kalın)	1.313,00 ₺
ÇP 202025 K	20x20x20	■	Düz Yeşil Kapak (Kalın)	138,00 ₺
ÇP 303036 K	30x30x30	■	Düz Yeşil Kapak (Kalın)	350,00 ₺
ÇP 404046 K	40x40x40	■	Düz Yeşil Kapak (Kalın)	600,00 ₺
ÇP 555556 K	55x55x50	■	Düz Yeşil Kapak (Kalın)	1.450,00 ₺

www.cetinkayapano.com

BAHÇE PRİZ AYDINLATMASI VE MARİNA PANOSU



Kullanım Alanları

Marina, Şantiye, Park, Bahçe,
Piknik Alanı, Çadır ve Karavan Turizmi

TEKNİK ÖZELLİKLER

- %100 TAŞIMA KOLAYLIĞI
- PANO BEYAZ GRİ
- PANO ÜZERİNDE DELME VE KESME İŞLEMİ YAPILABİLİR.
- PASLANMAZ, ÇÜRÜMEZ, BOYA BAKIM GEREKTİRMEZ.
- ELEKTRİK İLETMEZ, YALITKANDIR.
- DARBELERE VE AŞİTLERE KARŞI DAYANIKLIDIR.
- ULTRAVİOLE GÜNEŞ IŞINLARI, SU, NEM, MAX.%80 ISI GİBİ ATMOSFER ŞARTLARINA DAYANIKLIDIR.
- PANO TEMİZLİĞİ KOLAYDIR.
- GÖRSEL ÜZERİNDEKİ PRİZLER VE OTOMATLAR TEMSİLİDİR, İHTİYACA GÖRE MONTAJ YAPILMAKTADIR.



Arka bölümüne elektronik elektrik sayacı takılabilir.

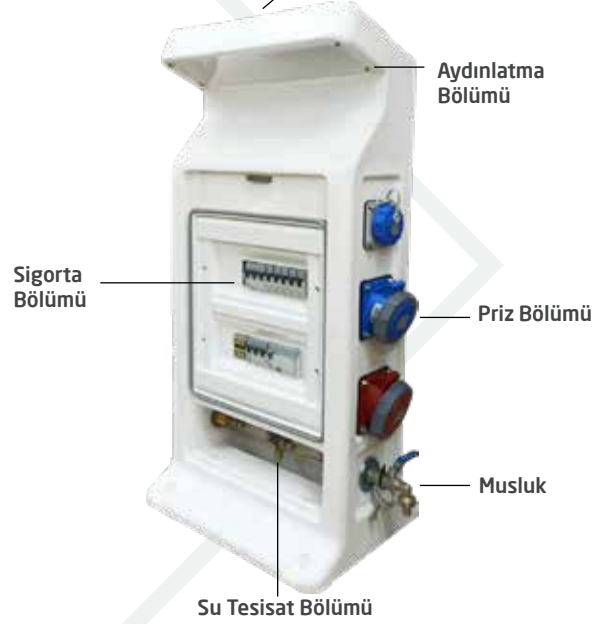

Marina Panoları				
Ürün Kodu	Ölçü (ExBxD)	Ürün Özellikleri	Koli Adedi	Birim Fiyatı
ÇP 9090	43x89x18	Musluk Dahil, Elektrik aksamı hariç.	1	18.000 ₺



Prizli Bahçe Armatürü					
Ürün Kodu	Açıklama	Ürün Ölçüsü mm	Renk	Hammadde Cinsi	Birim Fiyatı
ÇP 8080	2 Adet 1x16 Monofaze Priz	80x500x80	Siyah	Metal	5.750,00 ₺

POLYESTER PANOLAR





ÇP 504

Galvaniz Taban Saclı Panolar				
Ürün Kodu	Ölçü (ExBxD)	Ürün Özellikleri	Koli Adedi	Birim Fiyatı
ÇP 501	300x200x150	IP41	1	910,00 ₺
ÇP 503	250x300x155	IP54	1	1.040,00 ₺
ÇP 504	300x400x180	IP54	1	1.430,00 ₺
ÇP 505	400x500x190	IP54	1	1.950,00 ₺
ÇP 506	400x600x200	IP41	1	2.340,00 ₺
ÇP 507	500x800x255	IP41	1	4.550,00 ₺
ÇP 508	500x800x285	IP41	1	4.810,00 ₺

- Renk, RAL 7035 Gri
- Darbeye Dayanıkl
- Press-fit kapak
- Fiberglas ile güçlendirilmiş Polyester üretim
- 1,20 mm sac
- Menteşeli kapı ile 90° açılım



ÇP 522

Galvaniz Taban Saclı, Camlı Panolar				
Ürün Kodu	Ölçü (ExBxD)	Ürün Özellikleri	Koli Adedi	Birim Fiyatı
ÇP 522	300x400x180	IP41	1	1.580,00 ₺
ÇP 523	400x500x190	IP41	1	2.308,00 ₺
ÇP 524	400x600x200	IP41	1	2.535,00 ₺
ÇP 525	500x800x255	IP41	1	4.940,00 ₺
ÇP 525 D	500x800x285	IP41	1	5.135,00 ₺

- Renk, RAL 7035 Gri
- Darbeye Dayanıkl
- Press-fit kapak
- Fiberglas ile güçlendirilmiş Polyester üretim
- 1,20 mm sac
- Menteşeli kapı ile 90° açılım



ÇP 510

Galvaniz Taban Saclı Panolar				
Ürün Kodu	Ölçü (ExBxD)	Ürün Özellikleri	Koli Adedi	Birim Fiyatı
ÇP 510	700x1100x350 Bazalı Polyester	IP54	1	20.800,00 ₺

- Renk, RAL 7035 Gri
- Darbeye Dayanıkl
- Press-fit kapak
- Fiberglas ile güçlendirilmiş Polyester üretim
- 1,20 mm sac
- Menteşeli kapı ile 90° açılım



Dış Ortam Panosu				
Ürün Kodu	Ölçü (ExBxD)	Ürün Özellikleri	Koli Adedi	Birim Fiyatı
ÇP 512	750x1000x300 Bazalı Şapka ABS	IP54	1	20.800,00 ₺

- Renk, RAL 9001 Gri
- Darbeye Dayanıkl
- 1,50 mm sac
- Menteşeli kapı ile 180° açılım
- 10 yıl UV Dayanımlı hammadde ile üretilmiştir.
- Kırılmaz, rengi solmaz, özel ABS



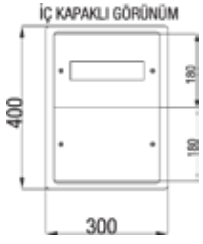

ÇP 530

Polyester Sayaç ve Dağıtım Panoları				
1 x 10 Ad. Sigorta + Pako Yeri Mevcut				
Ürün Kodu	Ölçü (ExBxD)	Ürün Özellikleri	Koli Adedi	Birim Fiyatı
ÇP 530	30x40x18	IP54	1	2.119,00 ₺

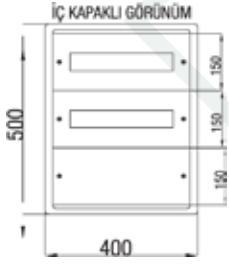

ÇP 531

Polyester Dağıtım Panoları				
2 x 15 Ad. Sigorta + Pako Yeri Mevcut				
Ürün Kodu	Ölçü (ExBxD)	Ürün Özellikleri	Koli Adedi	Birim Fiyatı
ÇP 531	40x50x19	IP54	1	3.198,00 ₺

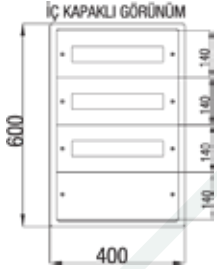

ÇP 532

Polyester Dağıtım Panoları				
3 x 15 Ad. Sigorta + Pako Yeri Mevcut				
Ürün Kodu	Ölçü (ExBxD)	Ürün Özellikleri	Koli Adedi	Birim Fiyatı
ÇP 532	40x60x20	IP41	1	4.030,00 ₺



ÇP 533 D

Polyester Dağıtım Panoları				
4 x 20 Ad. Sigorta + Pako Yeri Mevcut				
Ürün Kodu	Ölçü (ExBxD)	Ürün Özellikleri	Koli Adedi	Birim Fiyatı
ÇP 533	50x80x25,5	IP41	1	6.344,00 ₺
ÇP 533 D	50x80x28,5	IP41	1	6.500,00 ₺

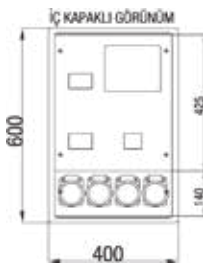

ÇP 534

Polyester Dağıtım Panoları				
1 Trifaze Sayaç + 11 Ad. Sigorta + 4 Ad. Priz				
Ürün Kodu	Ölçü (ExBxD)	Ürün Özellikleri	Koli Adedi	Birim Fiyatı
ÇP 534	40x60x20	IP41	1	4.550,00 ₺



ÇP 537 E

ÇP 535 E



ÇP 513



ÇP 513 R



ÇP 517



ÇP 563 / ÇP 562

ÇP 561

ÇP 560



ÇP 550

Polyester Sayaç Kutusu

Ürün Kodu	Ölçü (ExBxD)	Ürün Özellikleri	Koli Adedi	Birim Fiyatı
ÇP 535 E	28x55x20	Trifaze Elekt. Sayaç, 8 Sigorta, Yerli	1	1.430,00 ₺
ÇP 536 E	28x55x20	Trifaze Elekt. Sayaç Sigorta Yeri Yok	1	1.430,00 ₺
ÇP 537 E	19x37x18	Monofaze Elekt. Sayaç, 2 Sigorta, Yerli	1	845,00 ₺
ÇP 538 E	19x37x18	Monofaze Elekt. Sayaç, Sigorta, Yeri Yok	1	845,00 ₺

Polyester NH Kofra Kutuları

Ürün Kodu	Ölçü (ExBxD)	Ürün Özellikleri	Koli Adedi	Birim Fiyatı
ÇP 515	23x42x12	Kofra Kutusu Kaidersiz (Boş)	1	780,00 ₺
ÇP 514	23x42x12	Kofra Kutusu 00 NH Kaideli	1	1.170,00 ₺
ÇP 513	22x42x12	160 A Yük Kesicili	1	1.755,00 ₺
ÇP 513 R	22x42x12	Yük Kesicili + 2 Ad. Rakorlu	1	1.930,00 ₺

Polyester NH Kofra Kutuları

Ürün Kodu	Ölçü (ExBxD)	Ürün Özellikleri	Koli Adedi	Birim Fiyatı
ÇP 516	22x30x12	3 Adet 00 Boy NH (Boş)	1	910,00 ₺
ÇP 517	30x42x15	3 Adet 1 Boy NH (Boş)	1	2.080,00 ₺
ÇP 518	37x58x18	3 Adet 2 Boy NH (Boş)	1	3.250,00 ₺
ÇP 519	37x58x18	3 Adet 3 Boy NH (Boş)	1	3.250,00 ₺

Polyester Yük Kesicili Kofra Kutuları

Ürün Kodu	Ölçü (ExBxD)	Ürün Özellikleri	Koli Adedi	Birim Fiyatı
ÇP 560	22x30x12	160 A Yük Kesicili	1	1.885,00 ₺
ÇP 561	30x42x15	250 A Yük Kesicili	1	10.400,00 ₺
ÇP 562	37x58x18	400 A Yük Kesicili	1	14.300,00 ₺
ÇP 563	37x50x18	630 A Yük Kesicili	1	24.700,00 ₺

Polyester Taban Saclı Kutu

Ürün Kodu	Ölçü (ExBxD)	Ürün Özellikleri	Koli Adedi	Birim Fiyatı
ÇP 548	16x24x8	Taban Saclı (Boş)	1	585,00 ₺
ÇP 549	22x30x12	Taban Saclı (Boş)	1	910,00 ₺
ÇP 550	30x42x15	Taban Saclı (Boş)	1	2.145,00 ₺
ÇP 552	37x58x18	Taban Saclı (Boş)	1	3.400,00 ₺



CP 2642

Polyester Panolar				
Ürün Kodu	Ölçü (ExBxD)	Ürün Özellikleri	Koli Adedi	Birim Fiyatı
CP 2642	260x420x250	Polyester Pano IP 44	1	167,00 €
CP 2658	260x580x250	Polyester Pano IP 44	1	187,00 €
CP 4058	400x580x250	Polyester Pano IP 44	1	210,00 €
CP 4084	400x840x250	Polyester Pano IP 44	1	253,00 €
CP 5358	530x580x250	Polyester Pano IP 44	1	276,00 €
CP 5384	530x840x250	Polyester Pano IP 44	1	340,00 €
CP 8084	800x840x320	Polyester Pano IP 44	1	467,00 €
CP 10684	1060x840x320	Polyester Pano IP 44	1	591,00 €



CPP 26

Polyester Bölmeli Panolar				
Ürün Kodu	Ölçü (ExBxD)	Ürün Özellikleri	Koli Adedi	Birim Fiyatı
CPP 26	260x855x250	260 mm Panoya Uyumlu Ayaklı Kaide	1	165,00 €
CPP 40	400x855x250	400 mm Panoya Uyumlu Ayaklı Kaide	1	184,00 €
CPP 53	530x855x250	530 mm Panoya Uyumlu Ayaklı Kaide	1	213,00 €
CPP 80	800x855x320	800 mm Panoya Uyumlu Ayaklı Kaide	1	258,00 €
CPP 106	1060x855x320	1060 mm Panoya Uyumlu Ayaklı Kaide	1	334,00 €

Polyester Bölmeli Panolar				
Ürün Kodu	Ölçü (ExBxD)	Ürün Özellikleri	Koli Adedi	Birim Fiyatı
CPN 26	250x250x250	260 mm Pan. Uyumlu Baza-Taban Açık	1	70,00 €
CPN 40	400x250x250	400 mm Pan. Uyumlu Baza-Taban Açık	1	82,00 €
CPN 53	530x250x250	530 mm Pan. Uyumlu Baza-Taban Açık	1	86,00 €
CPN 80	800x250x320	800 mm Pan. Uyumlu Baza-Taban Açık	1	121,00 €
CPN 106	1060x250x320	1060 mm Pan. Uyumlu Baza-Taban Açık	1	150,00 €
CPDN 26	260x250x250	260 mm Pan. Uyumlu Baza-Taban Kapalı	1	85,00 €
CPDN 40	400x250x250	400 mm Pan. Uyumlu Baza-Taban Kapalı	1	104,00 €
CPDN 53	530x250x250	530 mm Pan. Uyumlu Baza-Taban Kapalı	1	115,00 €
CPDN 80	800x250x320	800 mm Pan. Uyumlu Baza-Taban Kapalı	1	168,00 €
CPDN 106	1060x250x320	1060 mm Pan. Uyumlu Baza-Taban Kapalı	1	213,00 €



**İÇ TESİSAT
PANOSU**



**DUVAR TİPİ
PANOLAR**



**DAİRE İÇİ KOMBİNE
DAĞITIM PANOLARI**



**SAHRA TİPİ
PANOLAR**



METAL PANOLAR

**ŞANTİYE
PANOSU**



**SAYAÇ
PANOLARI**



**TERMİNAL BUTON
ve KLEMENS**



**KUMANDA
KONTROL MASASI**

YENİ



A-CPD Serisi Sıva Üstü İç Tesisat Panosu

YENİ



CPD 6006020 SUMS

S.U Bombeli Temperli Camlı Montaj Plakalı Pano				
Ürün Kodu	Ölçü (ExBxD)	Ürün Özellikleri	Koli Adedi	Birim Fiyatı
CPD 6006020 SUM	60x60x20	Montaj Plakalı	1	11.230,00 ₺
CPD 6007520 SUM	60x75x20	Montaj Plakalı	1	13.670,00 ₺
CPD 6009020 SUM	60x90x20	Montaj Plakalı	1	15.500,00 ₺
CPD 6010520 SUM	60x105x20	Montaj Plakalı	1	16.600,00 ₺
CPD 6012025 SUM	60x120x25	Montaj Plakalı	1	19.040,00 ₺
CPD 6015025 SUM	60x150x25	Montaj Plakalı	1	22.820,00 ₺
CPD 6018025 SUM	60x180x25	Montaj Plakalı	1	26.970,00 ₺

YENİ



CPD 6007520 SUMS

S.U Bombeli Temperli Camlı (Sig. + Pako + Kompak) Pano				
Ürün Kodu	Ölçü (ExBxD)	Ürün Özellikleri	Koli Adedi	Birim Fiyatı
CPD 6006020 SUMP	60x60x20	MTL. Perdeli 48M (2x24+Pako+Kompak)	1	14.100,00 ₺
CPD 6007520 SUMP	60x75x20	MTL. Perdeli 72M (3x24+Pako+Kompak)	1	17.760,00 ₺
CPD 6009020 SUMP	60x90x20	MTL. Perdeli 96M (4x24+Pako+Kompak)	1	20.560,00 ₺
CPD 6010520 SUMP	60x105x20	MTL. Perdeli 120M (5x24+Pako+Kompak)	1	22.820,00 ₺
CPD 6012025 SUMP	60x120x25	MTL. Perdeli 144M (6x24+Pako+Kompak)	1	25.750,00 ₺
CPD 6015025 SUMP	60x150x25	MTL. Perdeli 192M (8x24+Pako+Kompak)	1	31.970,00 ₺
CPD 6018025 SUMP	60x180x25	MTL. Perdeli 240M (10x24+Pako+Kompak)	1	36.300,00 ₺

YENİ



CPD 6009020 SUMS

S.U Bombeli Temperli Camlı Sigortalı Pano				
Ürün Kodu	Ölçü (ExBxD)	Ürün Özellikleri	Koli Adedi	Birim Fiyatı
CPD 6006020 SUMS	60x60x20	MTL. Perdeli 72M (3x24)	1	14.100,00 ₺
CPD 6007520 SUMS	60x75x20	MTL. Perdeli 96M (4x24)	1	17.760,00 ₺
CPD 6009020 SUMS	60x90x20	MTL. Perdeli 120M (5x24)	1	20.560,00 ₺
CPD 6010520 SUMS	60x105x20	MTL. Perdeli 144M (6x24)	1	22.820,00 ₺
CPD 6012025 SUMS	60x120x25	MTL. Perdeli 168M (7x24)	1	25.750,00 ₺
CPD 6015025 SUMS	60x150x25	MTL. Perdeli 216M (9x24)	1	31.970,00 ₺
CPD 6018025 SUMS	60x180x25	MTL. Perdeli 264M (11x24)	1	36.300,00 ₺

- Panolarımız 1,2 mm sacdan imal edilmektedir.
- Panolarımız RAL 7035 epoksi polyester elektrostatik toz boya ile boyanmaktadır.
- Pano kapılarımız poliüretan sıvı contalıdır.

A-CPD Serisi Sıva Üstü İç Tesisat Panosu

YENİ



CPD 4005015 SUM

S.U Bombeli Temperli Camlı Montaj Plakalı Pano

Ürün Kodu	Ölçü (ExBxD)	Ürün Özellikleri	Koli Adedi	Birim Fiyatı
CPD 4005015 SUM	40x50x15	Montaj Plakalı	1	6.650,00 ₺
CPD 4006515 SUM	40x65x15	Montaj Plakalı	1	8.000,00 ₺
CPD 4505015 SUM	45x50x15	Montaj Plakalı	1	7.260,00 ₺
CPD 4506515 SUM	45x65x15	Montaj Plakalı	1	8.730,00 ₺

YENİ



CPD 4006515 SUPP

S.U Bombeli Temperli Camlı (Plastik Perdeli + Pako) Pano

Ürün Kodu	Ölçü (ExBxD)	Ürün Özellikleri	Koli Adedi	Birim Fiyatı
CPD 4005015 SUPP	40x50x15	PLS. Perdeli 30M (2x15+1 Pako)	1	7.570,00 ₺
CPD 4006515 SUPP	40x65x15	PLS. Perdeli 45M (3x15+1 Pako)	1	8.910,00 ₺
CPD 4505015 SUPP	45x50x15	PLS. Perdeli 34M (2x17+1 Pako)	1	8.240,00 ₺
CPD 4506515 SUPP	45x65x15	PLS. Perdeli 51M (3x17+1 Pako)	1	9.830,00 ₺

YENİ



CPD 4005015 SUPS

S.U Bombeli Temperli Camlı (Plastik Perdeli + Sigorta) Pano

Ürün Kodu	Ölçü (ExBxD)	Ürün Özellikleri	Koli Adedi	Birim Fiyatı
CPD 4005015 SUPS	40x50x15	PLS. Perdeli 45M (3x15)	1	7.570,00 ₺
CPD 4006515 SUPS	40x65x15	PLS. Perdeli 60M (4x15)	1	8.910,00 ₺
CPD 4505015 SUPS	45x50x15	PLS. Perdeli 51M (3x17)	1	8.240,00 ₺
CPD 4506515 SUPS	45x65x15	PLS. Perdeli 68 M (4x17)	1	9.830,00 ₺

- Panolarımız 1,2 mm sacdan imal edilmektedir.
- Panolarımız RAL 7035 epoksi polyester elektrostatik toz boya ile boyanmaktadır.
- Pano kapılarımız poliüretan sıvı contalıdır.
- Pano perde kapakları plastik malzeme ile üretilmiştir.

A-CPD Serisi Sıva Altı İç Tesisat Panosu

YENİ



CPD 6007510 SAM

S.A Bombeli Temperli Camlı Montaj Plakalı Pano

Ürün Kodu	Ölçü (ExBxD)	Ürün Özellikleri	Koli Adedi	Birim Fiyatı
CPD 6006010 SAM	60x60x10	Montaj Plakalı	1	12.450,00 ₺
CPD 6007510 SAM	60x75x10	Montaj Plakalı	1	14.340,00 ₺
CPD 6009010 SAM	60x90x10	Montaj Plakalı	1	15.800,00 ₺
CPD 6010510 SAM	60x105x10	Montaj Plakalı	1	18.670,00 ₺

YENİ



CPD 6006010 SAPP

S.A Bombeli Temperli Camlı (Plastik Perdeli + Pako) Pano

Ürün Kodu	Ölçü (ExBxD)	Ürün Özellikleri	Koli Adedi	Birim Fiyatı
CPD 6006010 SAPP	60x60x10	PLS. Perdeli 66M (3x22+1 Pako)	1	14.160,00 ₺
CPD 6007510 SAPP	60x75x10	PLS. Perdeli 88M (4x22+1 Pako)	1	15.990,00 ₺
CPD 6009010 SAPP	60x90x10	PLS. Perdeli 100M (5x22+1 Pako)	1	18.060,00 ₺
CPD 6010510 SAPP	60x105x10	PLS. Perdeli 132M (6x22+1 Pako)	1	19.160,00 ₺

YENİ



CPD 6006010 SAPS

S.A Bombeli Temperli Camlı (Plastik Perdeli + Sigorta) Pano

Ürün Kodu	Ölçü (ExBxD)	Ürün Özellikleri	Koli Adedi	Birim Fiyatı
CPD 6006010 SAPS	60x60x10	PLS. Perdeli 88M (4x22)	1	14.160,00 ₺
CPD 6007510 SAPS	60x75x10	PLS. Perdeli 110M (5x22)	1	15.990,00 ₺
CPD 6009010 SAPS	60x90x10	PLS. Perdeli 132M (6x22)	1	18.060,00 ₺
CPD 6010510 SAPS	60x105x10	PLS. Perdeli 154M (7x22)	1	19.160,00 ₺

- Pano gövdesi 1 mm, kapılar 1.2 mm sacdan imal edilmektedir.
- Panolarımız RAL 7035 epoksi polyester elektrostatik toz boya ile boyanmaktadır.
- Pano kapılarımız poliüretan sıvı contalıdır.
- Pano perde kapakları plastik malzeme ile üretilmiştir.

A-CPD Serisi Sıva Altı İç Tesisat Panosu



CPD 4005010 SAM

YENİ

S.A Bombeli Temperli Camlı Montaj Plakalı Pano

Ürün Kodu	Ölçü (ExBxD)	Ürün Özellikleri	Koli Adedi	Birim Fiyatı
CPD 4005010 SAM	40x50x10	Montaj Plakalı	1	6.650,00 ₺
CPD 4006510 SAM	40x65x10	Montaj Plakalı	1	8.240,00 ₺
CPD 4505010 SAM	45x50x10	Montaj Plakalı	1	8.000,00 ₺
CPD 4506510 SAM	45x65x10	Montaj Plakalı	1	9.340,00 ₺



CPD 4005010 SAPP

YENİ

S.A Bombeli Temperli Camlı (Plastik Perdeli + Pako) Pano

Ürün Kodu	Ölçü (ExBxD)	Ürün Özellikleri	Koli Adedi	Birim Fiyatı
CPD 4005010 SAPP	40x50x10	PLS. Perdeli 30M (2x15+1 Pako)	1	6.650,00 ₺
CPD 4006510 SAPP	40x65x10	PLS. Perdeli 45M (3x15+1 Pako)	1	8.910,00 ₺
CPD 4505010 SAPP	45x50x10	PLS. Perdeli 34M (2x17+1 Pako)	1	8.300,00 ₺
CPD 4506510 SAPP	45x65x10	PLS. Perdeli 51M (3x17+1 Pako)	1	10.010,00 ₺



CPD 4006510 SAPS

YENİ

S.A Bombeli Temperli Camlı (Plastik Perdeli + Sigorta) Pano

Ürün Kodu	Ölçü (ExBxD)	Ürün Özellikleri	Koli Adedi	Birim Fiyatı
CPD 4005010 SAPS	40x50x10	PLS. Perdeli 45M (3x15)	1	6.650,00 ₺
CPD 4006510 SAPS	40x65x10	PLS. Perdeli 60M (4x15)	1	8.910,00 ₺
CPD 4505010 SAPS	45x50x10	PLS. Perdeli 51M (3x17)	1	8.300,00 ₺
CPD 4506510 SAPS	45x65x10	PLS. Perdeli 68 M (4x17)	1	10.010,00 ₺

- Pano gövdesi 1 mm, kapılar 1.2 mm sacdan imal edilmektedir.
- Panolarımız RAL 7035 epoksi polyester elektostatik toz boya ile boyanmaktadır.
- Pano kapılarımız poliüretan sıvı contalıdır.
- Pano perde kapakları plastik malzeme ile üretilmiştir.



Kapı Poliüretan sıvı dökme contalıdır.

Eko Serisi Dikey Panolar				
Ürün Kodu	Ölçü (ExBxD)	Sac Kalınlığı	Koli Adedi	Birim Fiyatı
ÇP 202515 K	20x25x15	0,80	1	1.020,00 ₺
ÇP 203015 K	20x30x15	0,80	1	1.100,00 ₺
ÇP 253015 K	25x30x15	0,80	1	1.270,00 ₺
ÇP 303015 K	30x30x15	0,80	1	1.420,00 ₺
ÇP 303020 K	30x30x20	0,80	1	1.580,00 ₺
ÇP 303515 K	30x35x15	0,80	1	1.520,00 ₺
ÇP 303520 K	30x35x20	0,80	1	1.690,00 ₺
ÇP 304015 K	30x40x15	0,80	1	1.780,00 ₺
ÇP 304020 K	30x40x20	0,80	1	1.900,00 ₺
ÇP 304025 K	30x40x25	0,80	1	2.450,00 ₺
ÇP 354515 K	35x45x15	0,80	1	2.200,00 ₺
ÇP 354520 K	35x45x20	0,80	1	2.370,00 ₺
ÇP 354525 K	35x45x25	0,80	1	2.540,00 ₺
ÇP 405020 K	40x50x20	0,80	1	2.880,00 ₺
ÇP 405025 K	40x50x25	0,80	1	3.130,00 ₺
ÇP 406020 K	40x60x20	0,80	1	3.380,00 ₺
ÇP 406025 K	40x60x25	0,80	1	3.640,00 ₺
ÇP 406030 K	40x60x30	0,80	1	3.890,00 ₺
ÇP 506020 K	50x60x20	0,80	1	4.050,00 ₺
ÇP 506025 K	50x60x25	0,80	1	4.390,00 ₺
ÇP 506030 K	50x60x30	0,80	1	4.650,00 ₺
ÇP 507020 K	50x70x20	0,80	1	4.690,00 ₺
ÇP 507025 K	50x70x25	0,80	1	4.990,00 ₺
ÇP 507030 K	50x70x30	0,80	1	5.240,00 ₺
ÇP 607020 K	60x70x20	0,80	1	5.400,00 ₺
ÇP 607025 K	60x70x25	0,80	1	5.910,00 ₺
ÇP 607030 K	60x70x30	0,80	1	6.080,00 ₺
ÇP 608020 K	60x80x20	0,80	1	6.170,00 ₺
ÇP 608025 K	60x80x25	0,80	1	6.420,00 ₺
ÇP 608030 K	60x80x30	0,80	1	6.670,00 ₺
ÇP 609020 K	60x90x20	0,80	1	6.590,00 ₺
ÇP 609025 K	60x90x25	0,80	1	6.920,00 ₺
ÇP 609030 K	60x90x30	0,80	1	7.260,00 ₺
ÇP 6010020 K	60x100x20	0,80	1	7.350,00 ₺
ÇP 6010025 K	60x100x25	0,80	1	7.520,00 ₺
ÇP 6010030 K	60x100x30	0,80	1	7.940,00 ₺

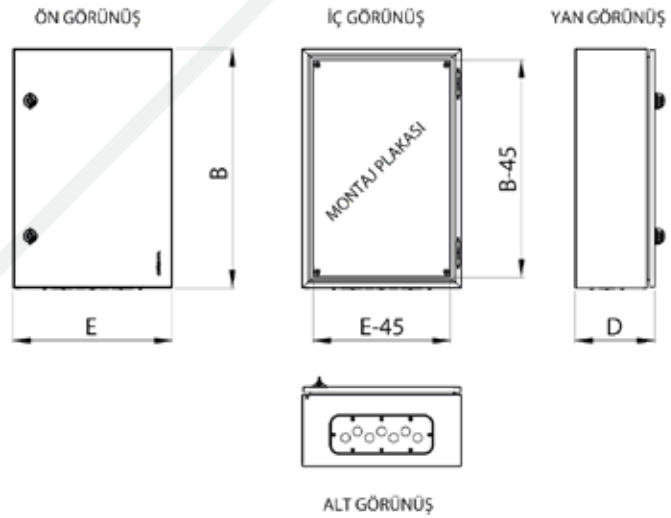
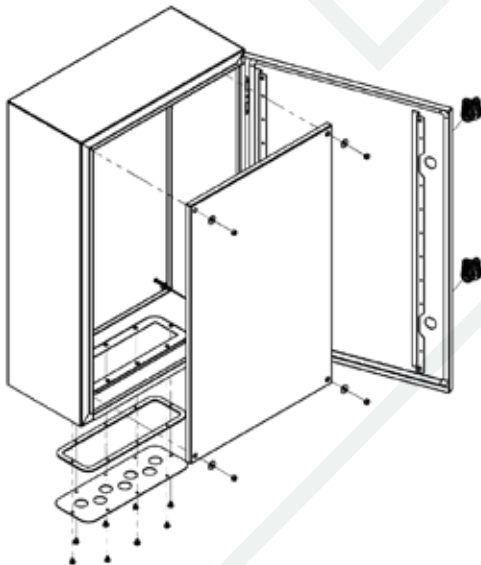

- Panolarımız RAL 7035 epoksi polyester elektrostatik toz boya ile boyanmaktadır.
- Pano kapılarımız poliüretan sıvı dökme contalıdır.

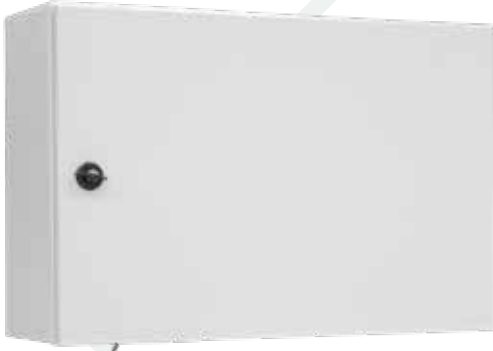

Kapı Poliüretan sıvı dökme contalıdır.

Eko Serisi Yatay Panolar				
Ürün Kodu	Ölçü (ExBxD)	Sac Kalınlığı	Koli Adedi	Birim Fiyatı
ÇP 252015 Y	25x20x15	0,80	1	1.020,00 ₺
ÇP 302015 Y	30x20x15	0,80	1	1.100,00 ₺
ÇP 302515 Y	30x25x15	0,80	1	1.270,00 ₺
ÇP 352515 Y	35x25x15	0,80	1	1.420,00 ₺
ÇP 352520 Y	35x25x20	0,80	1	1.690,00 ₺
ÇP 353015 Y	35x30x15	0,80	1	1.610,00 ₺
ÇP 353020 Y	35x30x20	0,80	1	1.780,00 ₺
ÇP 403015 Y	40x30x15	0,80	1	1.810,00 ₺
ÇP 403020 Y	40x30x20	0,80	1	1.860,00 ₺
ÇP 403025 Y	40x30x25	0,80	1	2.120,00 ₺
ÇP 453515 Y	45x35x15	0,80	1	2.200,00 ₺
ÇP 453520 Y	45x35x20	0,80	1	2.370,00 ₺
ÇP 453525 Y	45x35x25	0,80	1	2.590,00 ₺
ÇP 504020 Y	50x40x20	0,80	1	2.870,00 ₺
ÇP 504025 Y	50x40x25	0,80	1	3.130,00 ₺
ÇP 604020 Y	60x40x20	0,80	1	3.380,00 ₺
ÇP 604025 Y	60x40x25	0,80	1	3.720,00 ₺
ÇP 605020 Y	60x50x20	0,80	1	3.970,00 ₺
ÇP 605025 Y	60x50x25	0,80	1	4.390,00 ₺
ÇP 605030 Y	60x50x30	0,80	1	4.730,00 ₺

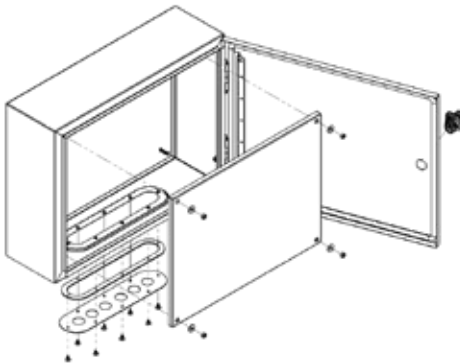

ÖN GÖRÜNÜŞ



İÇ GÖRÜNÜŞ



YAN GÖRÜNÜŞ

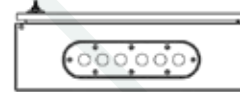

ALT GÖRÜNÜŞ

- Panolarımız RAL 7035 epoksi polyester elektrostatik toz boya ile boyanmaktadır.
- Pano kapılarımız poliüretan sıvı contalıdır.

A-E Serisi Metal Duvar Tipi Taban Saclı Panolar

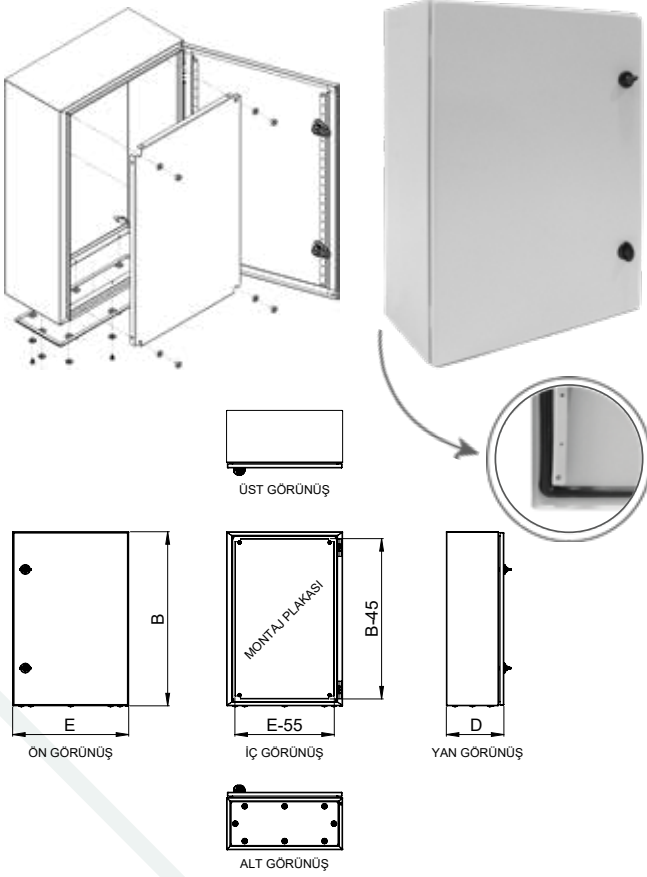

Etanj E Serisi				
Ürün Kodu	Ölçü (ExBxD)	Sac Kalınlığı	Koli Adedi	Birim Fiyatı
ÇP 202515 E	20x25x15	1,00	1	1.300,00 ₺
ÇP 203015 E	20x30x15	1,00	1	1.620,00 ₺
ÇP 253015 E	25x30x15	1,00	1	1.790,00 ₺
ÇP 303015 E	30x30x15	1,00	1	1.970,00 ₺
ÇP 303020 E	30x30x20	1,00	1	2.190,00 ₺
ÇP 303515 E	30x35x15	1,00	1	2.160,00 ₺
ÇP 303520 E	30x35x20	1,00	1	2.270,00 ₺
ÇP 304015 E	30x40x15	1,00	1	2.360,00 ₺
ÇP 304020 E	30x40x20	1,00	1	2.430,00 ₺
ÇP 304025 E	30x40x25	1,00	1	2.680,00 ₺
ÇP 354520 E	35x45x20	1,00	1	2.840,00 ₺
ÇP 354525 E	35x45x25	1,00	1	3.080,00 ₺
ÇP 404020 E	40x40x20	1,00	1	2.810,00 ₺
ÇP 405020 E	40x50x20	1,20	1	3.410,00 ₺
ÇP 405025 E	40x50x25	1,20	1	3.730,00 ₺
ÇP 406020 E	40x60x20	1,20	1	3.890,00 ₺
ÇP 406025 E	40x60x25	1,20	1	4.140,00 ₺
ÇP 406030 E	40x60x30	1,20	1	4.460,00 ₺
ÇP 505020 E	50x50x20	1,20	1	4.020,00 ₺
ÇP 506020 E	50x60x20	1,20	1	4.460,00 ₺
ÇP 506025 E	50x60x25	1,20	1	4.700,00 ₺
ÇP 506030 E	50x60x30	1,20	1	5.190,00 ₺
ÇP 507020 E	50x70x20	1,20	1	5.270,00 ₺
ÇP 507025 E	50x70x25	1,20	1	5.670,00 ₺
ÇP 507030 E	50x70x30	1,20	1	5.840,00 ₺
ÇP 606020 E	60x60x20	1,20	1	5.670,00 ₺
ÇP 607020 E	60x70x20	1,20	1	6.320,00 ₺
ÇP 607025 E	60x70x25	1,20	1	6.650,00 ₺
ÇP 608020 E	60x80x20	1,20	1	7.030,00 ₺
ÇP 608025 E	60x80x25	1,20	1	7.290,00 ₺
ÇP 608030 E	60x80x30	1,20	1	7.540,00 ₺
ÇP 609025 E	60x90x25	1,20	1	8.430,00 ₺
ÇP 609030 E	60x90x30	1,20	1	8.840,00 ₺
ÇP 6010020 E	60x100x20	1,50	1	8.670,00 ₺
ÇP 6010025 E	60x100x25	1,50	1	9.360,00 ₺
ÇP 6010030 E	60x100x30	1,50	1	10.080,00 ₺
ÇP 6010040 E	60x100x40	1,50	1	11.160,00 ₺
ÇP 6012020 E	60x120x20	1,50	1	11.400,00 ₺
ÇP 6012030 E	60x120x30	1,50	1	12.320,00 ₺
ÇP 6014030 E	60x140x30	1,50	1	14.260,00 ₺
ÇP 6014040 E	60x140x40	1,50	1	15.150,00 ₺
ÇP 7010020 E	70x100x20	1,50	1	10.700,00 ₺
ÇP 7010025 E	70x100x25	1,50	1	11.100,00 ₺
ÇP 7010030 E	70x100x30	1,50	1	11.520,00 ₺
ÇP 7010040 E	70x100x40	1,50	1	12.080,00 ₺
ÇP 7012020 E	70x120x20	1,50	1	12.960,00 ₺
ÇP 7012030 E	70x120x30	1,50	1	13.940,00 ₺
ÇP 7012040 E	70x120x40	1,50	1	15.230,00 ₺
ÇP 7014030 E	70x140x30	1,50	1	15.880,00 ₺
ÇP 7014040 E	70x140x40	1,50	1	17.500,00 ₺
ÇP 8010020 E	80x100x20	1,50	1	12.640,00 ₺
ÇP 8010025 E	80x100x25	1,50	1	13.770,00 ₺
ÇP 8010030 E	80x100x30	1,50	1	14.420,00 ₺
ÇP 8010040 E	80x100x40	1,50	1	14.910,00 ₺
ÇP 8012025 E	80x120x25	1,50	1	15.560,00 ₺
ÇP 8012030 E	80x120x30	1,50	1	16.200,00 ₺
ÇP 8014030 E	80x140x30	1,50	1	18.470,00 ₺
ÇP 8014040 E	80x140x40	1,50	1	20.250,00 ₺

Etanj Duvar Tipi Çatı

Ürün Kodu	Ölçü	A	B	Birim Fiyatı
ÇP 3020 Ç	300x200	300	200	845,00 ₺
ÇP 4020 Ç	400x200	400		1.015,00 ₺
ÇP 5020 Ç	500x200	500		1.170,00 ₺
ÇP 5025 Ç	600x200	600		1.365,00 ₺
ÇP 6020 Ç	500x250	500	250	1.390,00 ₺
ÇP 6025 Ç	600x250	600		1.560,00 ₺
ÇP 8025 Ç	800x250	800		1.950,00 ₺

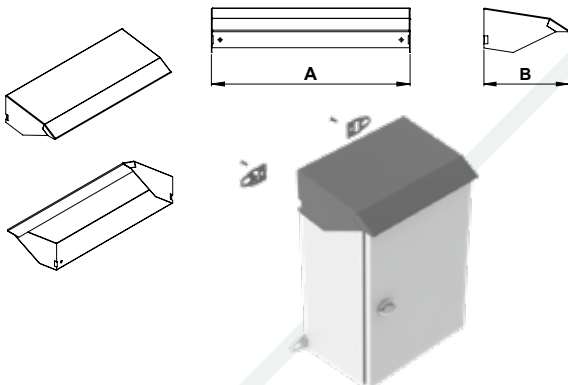

- Panolarımız RAL 7035 epoksi polyester elektrostatik toz boya ile boyanmaktadır.
- Pano kapılarımız poliüretan sıvı contalıdır.

Harici Tip Etanj Metal Panolar



ÇP 132

Duvar Tipi Taban Saclı Tam Etanj Panolar				
Ürün Kodu	Ölçü (ExBxD)	Sac Kalınlığı	Koli Adedi	Birim Fiyatı
ÇP 130	30x40x20	1,20	1	3.850,00 ₺
ÇP 131	40x50x20	1,20	1	5.600,00 ₺
ÇP 132	40x60x20	1,20	1	6.130,00 ₺
ÇP 133	50x70x20	1,20	1	8.230,00 ₺
ÇP 134	60x80x20	1,20	1	10.500,00 ₺
ÇP 135	60x100x25	1,20	1	12.250,00 ₺

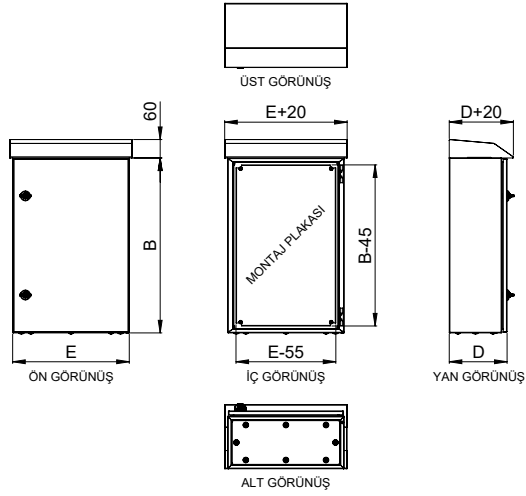

ÇP 143

Duvar Tipi Taban Saclı Tam Etanj Camlı Panolar				
Ürün Kodu	Ölçü (ExBxD)	Sac Kalınlığı	Koli Adedi	Birim Fiyatı
ÇP 140	30x40x20	1,20	1	3.630,00 ₺
ÇP 141	40x50x20	1,20	1	5.380,00 ₺
ÇP 142	40x60x20	1,20	1	6.250,00 ₺
ÇP 143	50x70x20	1,20	1	8.880,00 ₺
ÇP 144	60x80x20	1,20	1	11.250,00 ₺
ÇP 145	60x100x25	1,20	1	13.000,00 ₺

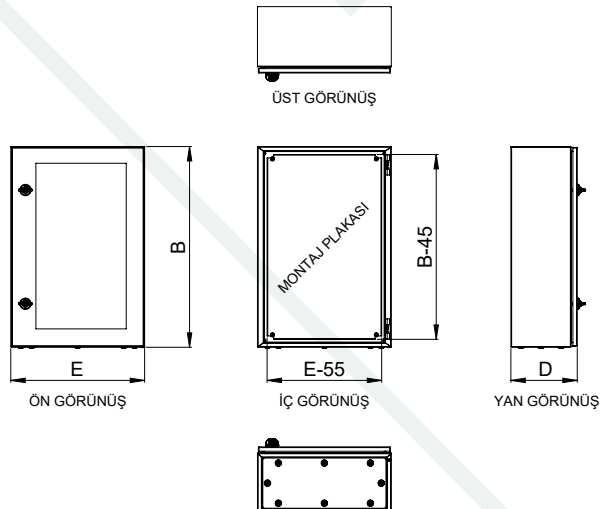

- Panolarımız RAL 7035 epoksi polyester elektrostatik toz boya ile boyanmaktadır.
- Pano kapılarımız poliüretan sıvı contalıdır.



ÇP 153

Sahra Tipi Taban Saclı Harici Tam Etanj Dikey Panolar

Ürün Kodu	Ölçü (ExBxD)	Sac Kalınlığı	Koli Adedi	Birim Fiyatı
ÇP 150	40x65x20	1,20	1	6.400,00 ₺
ÇP 151	40x85x25	1,20	1	7.050,00 ₺
ÇP 152	50x65x25	1,20	1	8.250,00 ₺
ÇP 153	50x85x25	1,20	1	9.080,00 ₺
ÇP 155	60x85x30	1,50	1	11.930,00 ₺
ÇP 156	60x105x30	1,50	1	13.450,00 ₺
ÇP 157	60x125x30	1,50	1	16.800,00 ₺
ÇP 161	70x105x30	1,50	1	16.000,00 ₺
ÇP 162	70x125x40	1,50	1	21.550,00 ₺
ÇP 166	80x105x30	1,50	1	18.000,00 ₺
ÇP 167	80x125x40	1,50	1	23.200,00 ₺

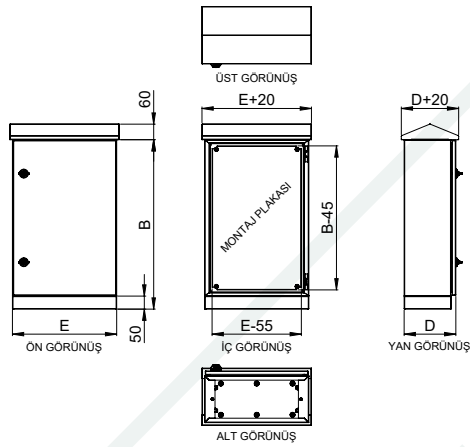

ÇP 170

Dikili Tip Harici Panolar

Ürün Kodu	Ölçü (ExBxD)	Sac Kalınlığı	Koli Adedi	Birim Fiyatı
ÇP 158	60x170x40	1,50	1	36.500,00 ₺
ÇP 159	60x190x50	1,50	1	42.200,00 ₺
ÇP 160	60x210x50	1,50	1	45.400,00 ₺
ÇP 163	70x170x40	1,50	1	39.750,00 ₺
ÇP 164	70x190x50	1,50	1	47.000,00 ₺
ÇP 165	70x210x50	1,50	1	50.250,00 ₺
ÇP 168	80x170x40	1,50	1	43.000,00 ₺
ÇP 169	80x190x50	1,50	1	51.100,00 ₺
ÇP 170	80x210x50	1,50	1	53.500,00 ₺

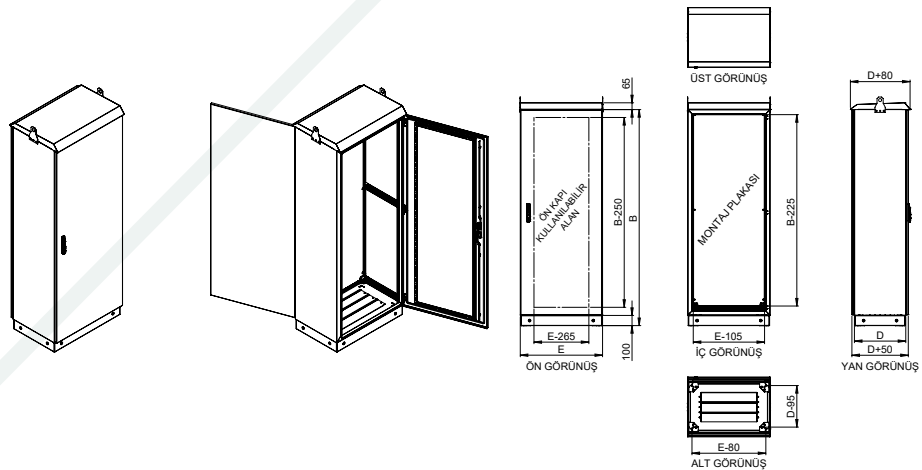

- Panolarımız RAL 7035 epoksi polyester elektostatik toz boya ile boyanmaktadır.
- Pano kapılarımız poliüretan sıvı contalıdır.

A-KM Serisi Kumanda Masaları Kontrol Sistemleri

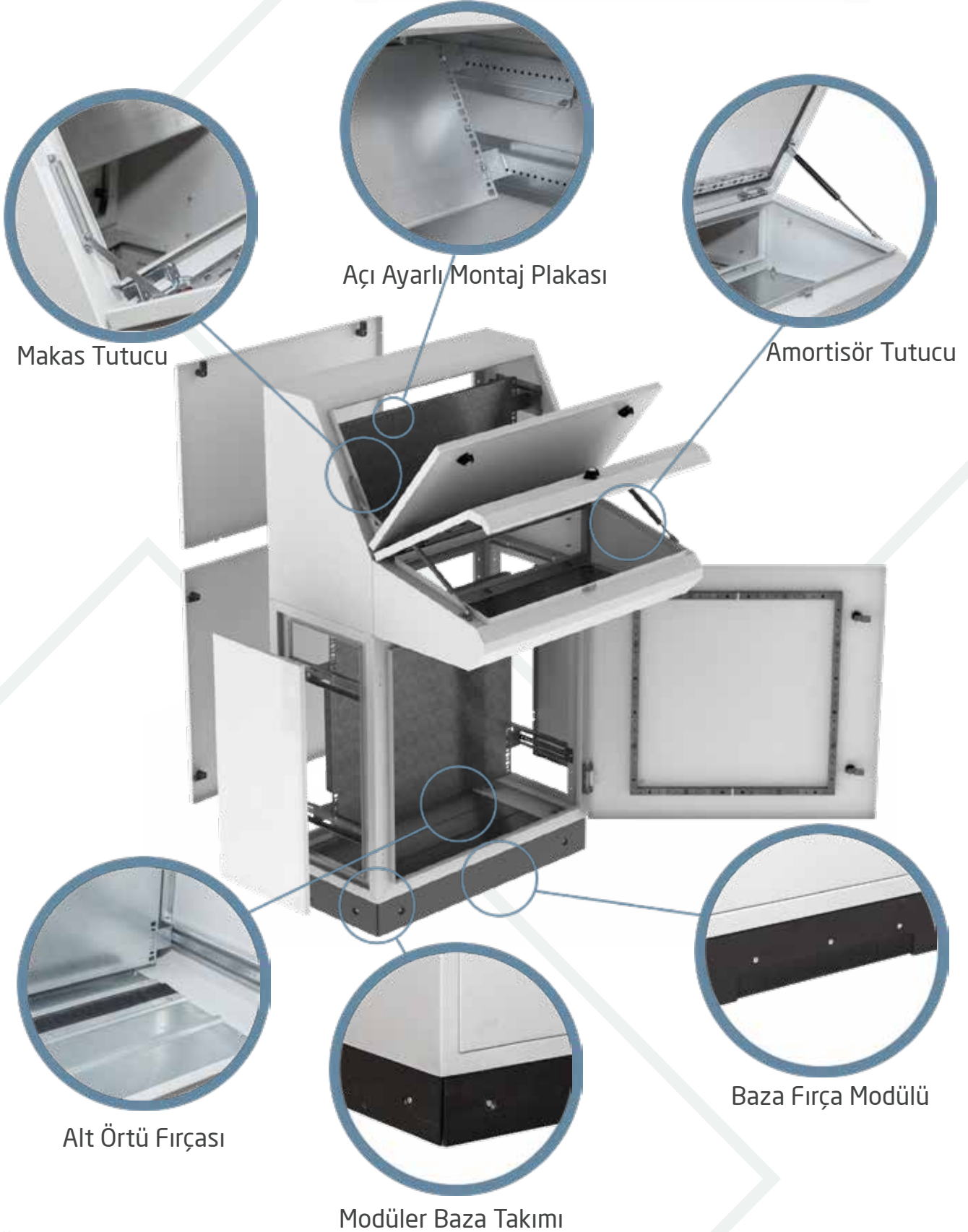

A-KM Serisi Kumanda Masaları Kontrol Sistemleri



Kumanda Masası Monoblok Sistem

Ürün Kodu	E	B	D	Birim Fiyatı
KMMN0404	400	1075	400	20.160,00 ₺
KMMN0604	600	1075	400	23.520,00 ₺
KMMN0804	800	1075	400	28.560,00 ₺
KMMN1005	1000	1075	500	33.600,00 ₺
KMMN1205	1200	1075	500	36.960,00 ₺

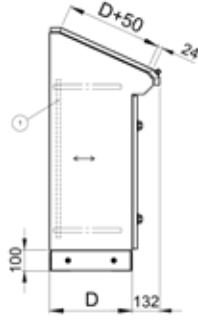

Kumanda Masası Piyano Sistem

Ürün Kodu	E	B	D	Birim Fiyatı
KMPY0604	600	1325	400	38.640,00 ₺
KMPY0804	800	1325	400	45.360,00 ₺
KMPY1005	1000	1325	500	50.070,00 ₺
KMPY1205	1200	1325	500	54.600,00 ₺

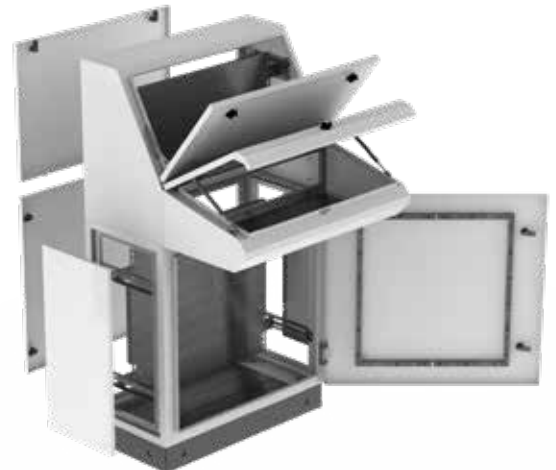
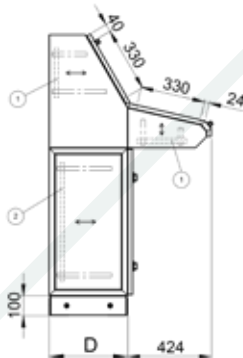

A-KM Serisi Kumanda Masaları Kontrol Sistemleri



Kumanda Masası PC Sistem

Ürün Kodu	E	B	D	Birim Fiyatı
KMPC0604	600	1325	400	36.960,00 ₺
KMPC0804	800	1325	400	42.840,00 ₺

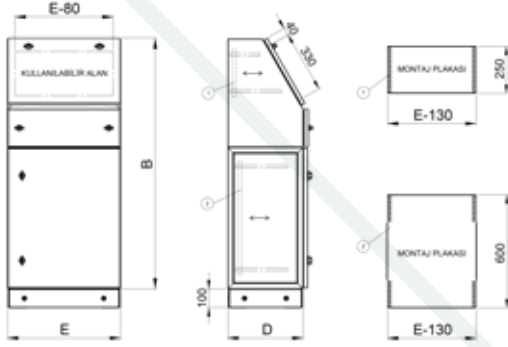

Kumanda Masası Modüler Sistem

Ürün Kodu	E	B	D	Birim Fiyatı
KMMD0604	600	1075	400	28.560,00 ₺
KMMD0804	800	1075	400	32.760,00 ₺
KMMD1005	1000	1075	500	36.960,00 ₺
KMMD1205	1200	1075	500	43.680,00 ₺

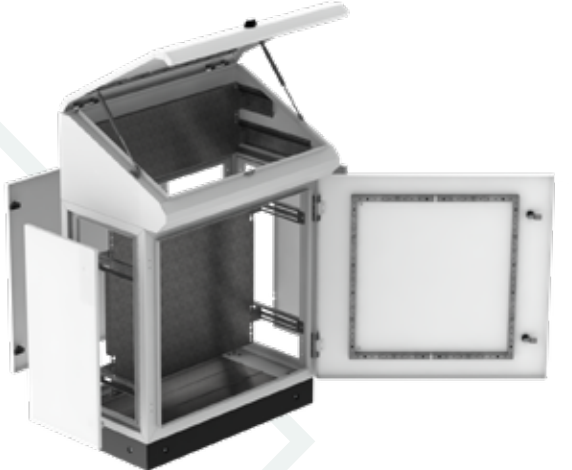
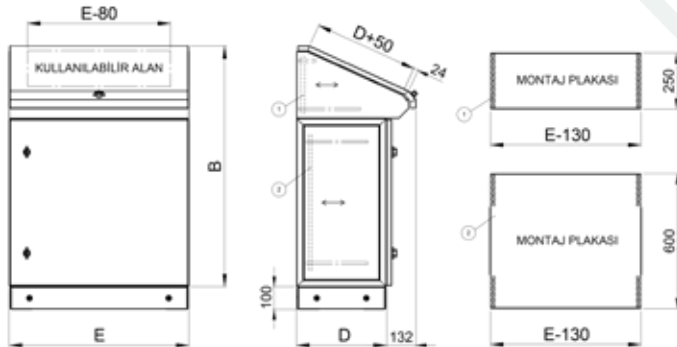

A-BT Serisi Terminal Buton ve Klemens Kutuları



CP 4040 T

Metal Buat, Buton ve Klemens Kutuları Deliksiz				
Ürün Kodu	Ölçü (ExBxD)	Sac Kalınlığı	Koli Adedi	Birim Fiyatı
CP 1515 T	15x15x12	1,20	1	1.100,00 ₺
CP 2020 T	20x20x12	1,20	1	1.600,00 ₺
CP 2520 T	25x20x12	1,20	1	1.760,00 ₺
CP 3020 T	30x20x12	1,20	1	1.940,00 ₺
CP 3025 T	30x25x12	1,20	1	2.270,00 ₺
CP 3030 T	30x30x12	1,20	1	2.330,00 ₺
CP 4020 T	40x20x12	1,20	1	2.440,00 ₺
CP 4030 T	40x30x12	1,20	1	2.860,00 ₺
CP 4040 T	40x40x12	1,20	1	3.620,00 ₺

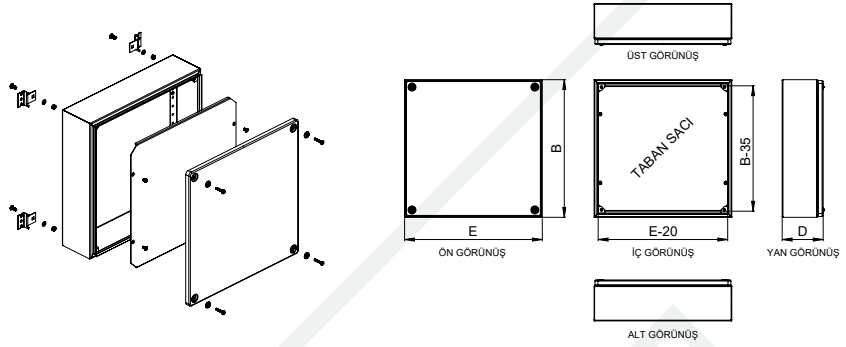

CP 4040 F

Metal Buat, Buton ve Klemens Kutuları Flanşlı				
Ürün Kodu	Ölçü (ExBxD)	Sac Kalınlığı	Koli Adedi	Birim Fiyatı
CP 2020 F	20x20x12	1,20	1	1.680,00 ₺
CP 2520 F	25x20x12	1,20	1	1.940,00 ₺
CP 3020 F	30x20x12	1,20	1	2.100,00 ₺
CP 3025 F	30x25x12	1,20	1	2.360,00 ₺
CP 3030 F	30x30x12	1,20	1	2.610,00 ₺
CP 4020 F	40x20x12	1,20	1	2.690,00 ₺
CP 4030 F	40x30x12	1,20	1	3.110,00 ₺
CP 4040 F	40x40x12	1,20	1	3.780,00 ₺

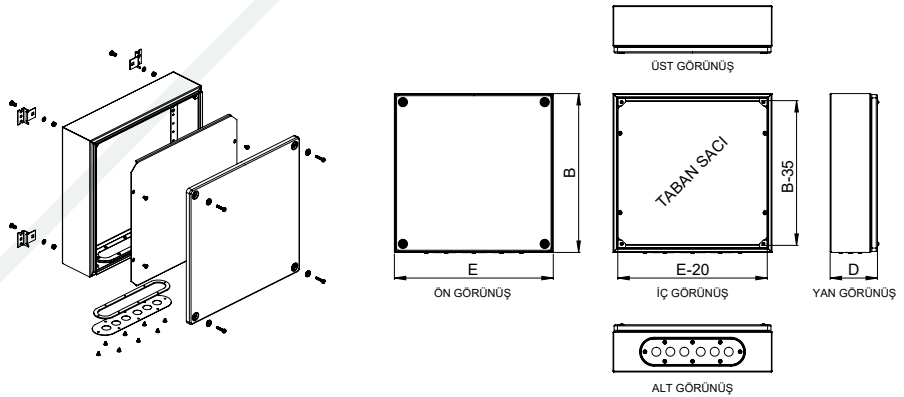

- Panolarımız RAL 7035 epoksi polyester elektrostatik toz boya ile boyanmaktadır.
- Pano kapılarımız poliüretan sıvı contalıdır.

Sıva Üstü Sigorta Dağıtım Panosu

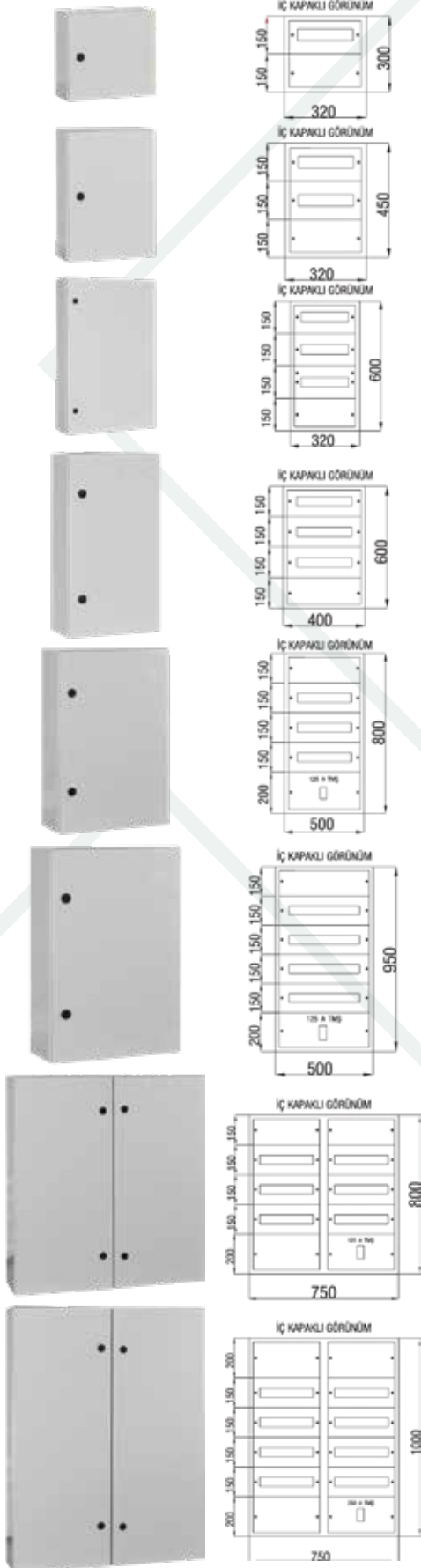

12 Ad. Sigorta + Pako Yeri Mevcut

Ürün Kodu	Ölçü (ExBxD)	Sac Kalınlığı	Koli Adedi	Birim Fiyatı
ÇP 800	32x30x15	0,80	1	2.190,00 ₺

24 Ad. Sigorta + Pako Yeri Mevcut

Ürün Kodu	Ölçü (ExBxD)	Sac Kalınlığı	Koli Adedi	Birim Fiyatı
ÇP 801	32x45x15	0,80	1	3.150,00 ₺

36 Ad. Sigorta + Pako Yeri Mevcut

Ürün Kodu	Ölçü (ExBxD)	Sac Kalınlığı	Koli Adedi	Birim Fiyatı
ÇP 802	32x60x17,5	0,80	1	3.850,00 ₺

45 Ad. Sigorta + Pako Yeri Mevcut

Ürün Kodu	Ölçü (ExBxD)	Sac Kalınlığı	Koli Adedi	Birim Fiyatı
ÇP 803	40x60x17,5	0,80	1	4.900,00 ₺

60 Ad. Sigorta + 125 A Kompak + Klemens Yeri Mevcut

Ürün Kodu	Ölçü (ExBxD)	Sac Kalınlığı	Koli Adedi	Birim Fiyatı
ÇP 804	50x80x17,5	0,80	1	7.880,00 ₺

80 Ad. Sigorta + 125 A Kompak + Klemens Yeri Mevcut

Ürün Kodu	Ölçü (ExBxD)	Sac Kalınlığı	Koli Adedi	Birim Fiyatı
ÇP 805	50x95x17,5	0,80	1	8.400,00 ₺

90 Ad. Sigorta + 125 A Kompak + Klemens Yeri Mevcut

Ürün Kodu	Ölçü (ExBxD)	Sac Kalınlığı	Koli Adedi	Birim Fiyatı
ÇP 806	75x80x20	1	1	12.950,00 ₺

120 Ad. Sigorta + 125 A Kompak + Klemens Yeri Mevcut

Ürün Kodu	Ölçü (ExBxD)	Sac Kalınlığı	Koli Adedi	Birim Fiyatı
ÇP 807	75x100x20	1	1	14.530,00 ₺

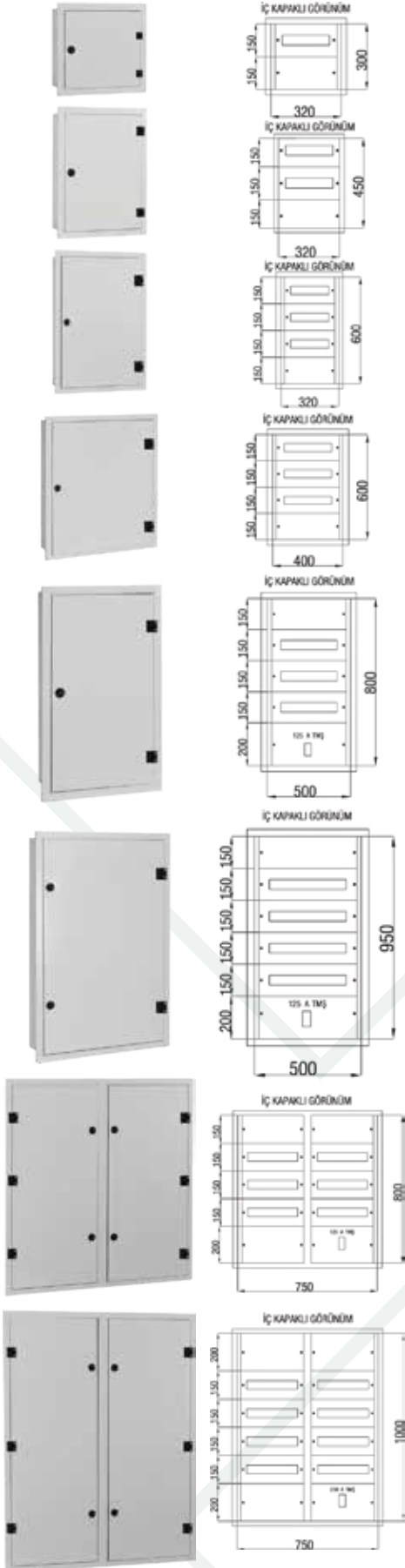

12 Ad. Sigorta + Pako Yeri Mevcut

Ürün Kodu	Ölçü (ExBxD)	Sac Kalınlığı	Koli Adedi	Birim Fiyatı
ÇP 820	32x30x14	0,80	1	1.840,00 ₺

24 Ad. Sigorta + Pako Yeri Mevcut

Ürün Kodu	Ölçü (ExBxD)	Sac Kalınlığı	Koli Adedi	Birim Fiyatı
ÇP 821	32x45x14	0,80	1	2.630,00 ₺

36 Ad. Sigorta + Pako Yeri Mevcut

Ürün Kodu	Ölçü (ExBxD)	Sac Kalınlığı	Koli Adedi	Birim Fiyatı
ÇP 822	32x60x14	0,80	1	3.500,00 ₺

45 Ad. Sigorta + Pako Yeri Mevcut

Ürün Kodu	Ölçü (ExBxD)	Sac Kalınlığı	Koli Adedi	Birim Fiyatı
ÇP 823	40x60x14	0,80	1	4.120,00 ₺

60 Ad. Sigorta + 125 A Kompak + Klemens Yeri Mevcut

Ürün Kodu	Ölçü (ExBxD)	Sac Kalınlığı	Koli Adedi	Birim Fiyatı
ÇP 824	50x80x14	0,80	1	6.220,00 ₺

80 Ad. Sigorta + 125 A Kompak + Klemens Yeri Mevcut

Ürün Kodu	Ölçü (ExBxD)	Sac Kalınlığı	Koli Adedi	Birim Fiyatı
ÇP 825	50x95x16,5	0,80	1	7.700,00 ₺

90 Ad. Sigorta + 125 A Kompak + Klemens Yeri Mevcut

Ürün Kodu	Ölçü (ExBxD)	Sac Kalınlığı	Koli Adedi	Birim Fiyatı
ÇP 826	75x80x16,5	1	1	11.730,00 ₺

120 Ad. Sigorta + 125 A Kompak + Klemens Yeri Mevcut

Ürün Kodu	Ölçü (ExBxD)	Sac Kalınlığı	Koli Adedi	Birim Fiyatı
ÇP 827	75x100x16,5	1	1	14.530,00 ₺

Asansör Panoları



ÇP 9014

Boş Asansör Panosu				
Ürün Kodu	Ölçü (ExBxD)	Sac Kalınlığı	Koli Adedi	Birim Fiyatı
ÇP 9014	32x40x12	0,80	1	2.015,00 ₺



ÇP 9012

Montajlı Asansör Panosu					
Ürün Kodu	Ölçü (ExBxD)	Ürün Özellikleri	Sac Kalınlığı	Koli Adedi	Birim Fiyatı
ÇP 9011	32x40x12	5x40 Amper	0,80	1	Sorunuz
ÇP 9012	32x40x12	5x63 Amper	0,80	1	Sorunuz
ÇP 9011-1	32x40x12	6x40 Amper	0,80	1	Sorunuz
ÇP 9012-1	32x40x12	6x63 Amper	0,80	1	Sorunuz



MONTAJLI ASANSÖR PANOLARI



- 5x40 Amper
- 5x63 Amper
- 6x40 Amper
- 6x63 Amper
- Nötr kesmeli trifaze otomat
- 3 adet monofaze otomat
- 4x30mA kaçak akım
- 2x30mA kaçak akım
- 22mm ledli sinyal lambası
- Kuyu aydınlatma,
- Kabin aydınlatma,
- 6 kutuplu pako şalter
- Yönetmeliklere uygun
- Makina dalresi aydınlatma,

 / cetinkayapano www.cetinkayapano.com



Zayıf Akım Bölmeli Kombine Dağıtım Panoları (Sıva Altı)				
Ürün Kodu	Ölçü (ExBxD)	Ürün Özellikleri	Koli Adedi	Birim Fiyatı
ÇP 8500	40x70x10	24M (2x12 Sig. Çıkışı)	1	4.940,00 ₺
ÇP 8501	50x85x12	45M (3x15 Sig. Çıkışı)	1	7.190,00 ₺



Zayıf Akım Bölmeli Kombine Dağıtım Panoları (Sıva Üstü)				
Ürün Kodu	Ölçü (ExBxD)	Ürün Özellikleri	Koli Adedi	Birim Fiyatı
ÇP 8510	40x70x10	24M (2x12 Sig. Çıkışı)	1	5.600,00 ₺
ÇP 8511	50x85x12	45M (3x15 Sig. Çıkışı)	1	6.830,00 ₺



*Toplu konut projeleri ve müşteri taleplerine göre özel imalat yapılabilmektedir.

Zayıf Akım Bölmeli Yatay Kombine Dağıtım Panoları (Sıva Altı)				
Ürün Kodu	Ölçü (ExBxD)	Ürün Özellikleri	Koli Adedi	Birim Fiyatı
ÇP 8502	59.2x35x9,5	24M (2x12 Sig. Çıkışı)	1	6.045,00 ₺
ÇP 8503	59.2x49x9,5	36M (3x12 Sig. Çıkışı)	1	6.735,00 ₺



Zayıf Akım Bölmeli Yatay Kombine Dağıtım Panoları (Sıva Altı) Plastik Çerçevesi				
Ürün Kodu	Ölçü (ExBxD)	Ürün Özellikleri	Koli Adedi	Birim Fiyatı
ÇP 8520	60.3x31.4x9,5	24M (2x12 Sig. Çıkışı)	1	5.460,00 ₺
ÇP 8521	60.3x45.4x9,5	36M (3x12 Sig. Çıkışı)	1	6.190,00 ₺



Zayıf Akım Bölmeli Yatay Kombine Dağıtım Panoları (Sıva Altı) Plastik Çerçevesi Opak Kapaklı				
Ürün Kodu	Ölçü (ExBxD)	Ürün Özellikleri	Koli Adedi	Birim Fiyatı
ÇP 8522	60.3x31.4x9,5	24M (2x12 Sig. Çıkışı)	1	4.200,00 ₺
ÇP 8523	60.3x45.4x9,5	36M (3x12 Sig. Çıkışı)	1	6.550,00 ₺

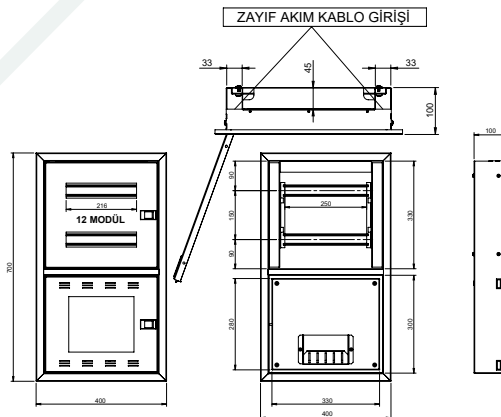
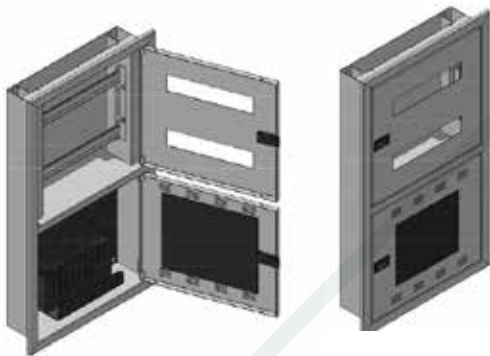

- Panolarımız 1 mm sacdan imal edilmektedir.
- Panolarımız RAL 7035 epoksi polyeester elektrostatik toz boya ile boyanmaktadır.
- Proje bazlı özel imalat yapılmaktadır.

YENİ



Metal Kombinasyon Kutusu IP 54

3 Tri. + 2 Mon. Priz Çıkışlı

Ürün Kodu	Ölçü (ExBxD)	Sac Kalınlığı	Koli Adedi	Birim Fiyatı
ÇP 6500	35x30x16	1,20	1	5.040,00 ₺

*16 Modüle uygun sigorta

YENİ



Metal Kombinasyon Kutusu IP 54

6 Tri. + 4 Mon. Priz Çıkışlı

Ürün Kodu	Ölçü (ExBxD)	Sac Kalınlığı	Koli Adedi	Birim Fiyatı
ÇP 6501	35x45x16	1,20	1	5.880,00 ₺

*16 Modüle uygun sigorta

İÇ KAPAKLI GÖRÜNÜM

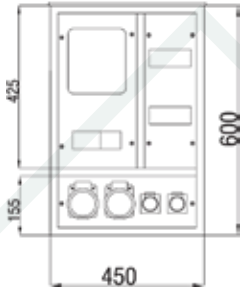

ÇP 116

Harici Duvar Tipi Şantiye Panosu

1 Tri. Sayaç, + 2 Tri. + 2 Mon. Priz - 16 Ad. Sigorta, Pako Çıkışlı, Çatılı

Ürün Kodu	Ölçü (ExBxD)	Sac Kalınlığı	Koli Adedi	Birim Fiyatı
ÇP 116	45x60x15	0,80	1	5.250,00 ₺

İÇ KAPAKLI GÖRÜNÜM

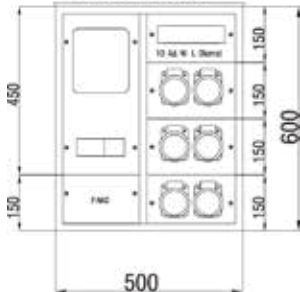

ÇP 116 A

Harici Duvar Tipi Şantiye Panosu

1 Tri. Sayaç, + 2 Tri. + 4 Mon. Priz - 10 Ad. Sigorta, Pako Çıkışlı, Çatılı

Ürün Kodu	Ölçü (ExBxD)	Sac Kalınlığı	Koli Adedi	Birim Fiyatı
ÇP 116 A	50x60x15	0,80	1	5.520,00 ₺

- Panolarımız 1,2mm sacdan imal edilmektedir.
- Panolarımız RAL 7035 epoksi polyster elektrostatik toz boya ile boyanmaktadır.
- Pano kapılarımız poliüretan sıvı contalıdır.

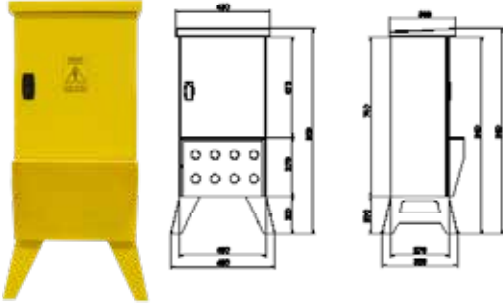

Harici Ayaklı Etanj Şantiye Panosu

4 Tri. + 4 Mon. Priz Çıkışlı + Sigorta, Pako, Kompak Yeri Mevcut

Ürün Kodu	Ölçü (ExBxD)	Sac Kalınlığı	Koli Adedi	Birim Fiyatı
ÇP 126	40x98x27	1,20	1	11.700,00 ₺



Harici Ayaklı Şantiye Panosu

1 Tri. Sayaç + 4 Tri. 6 Mon. Priz Çıkışlı + Sigorta, Pako, Kompak Yeri Mevcut

Ürün Kodu	Ölçü (ExBxD)	Sac Kalınlığı	Koli Adedi	Birim Fiyatı
ÇP 129	50x100x27	1,20	1	12.480,00 ₺



Harici Kofra Ayaklı Şantiye Panosu

1 Tri. Sayaç + 4 Tri. 6 Mon. Priz Çıkışlı + Sigorta, Pako, Kompak ve Kofra Yeri Mevcut

Ürün Kodu	Ölçü (ExBxD)	Sac Kalınlığı	Koli Adedi	Birim Fiyatı
ÇP 129 K	50x150x27	1,20	1	14.380,00 ₺

*Kofra kutusuz satılmaktadır.



Harici Ayaklı Şantiye Panosu

1 Tri. Sayaç + 5 Tri. 5 Mon. Priz Çıkışlı + Sigorta, Pako, Kompak Yeri Mevcut

Ürün Kodu	Ölçü (ExBxD)	Sac Kalınlığı	Koli Adedi	Birim Fiyatı
ÇP 124	60x70x35	1,20	1	13.440,00 ₺



Harici Ayaklı Şantiye Panosu

9 Tri. + 9 Mon. Priz Çıkışlı + Sigorta, Pako, Kompak Sig. Giriş Yeri Mevcut

Ürün Kodu	Ölçü (ExBxD)	Sac Kalınlığı	Koli Adedi	Birim Fiyatı
ÇP 128	40x68x50	1,20	1	14.950,00 ₺

- Pano kapılarında poliüretan dökme conta uygulanmıştır.



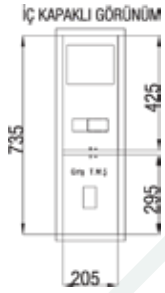

Trifaze Sayaç Panosu

1 Trifaze Sayaç Kompak Çıkışlı

Ürün Kodu	Ölçü (ExBxD)	Sac Kalınlığı	Koli Adedi	Birim Fiyatı
ÇP 201	20,5x73,5x14	1,00	1	2.730,00 ₺

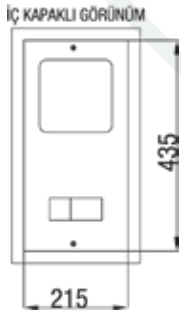

Trifaze Sayaç Panosu

1 Trifaze Sayaç Kolon Sigorta Çıkışlı

Ürün Kodu	Ölçü (ExBxD)	Sac Kalınlığı	Koli Adedi	Birim Fiyatı
ÇP 106	21,5x43,5x14	1,00	1	1.910,00 ₺

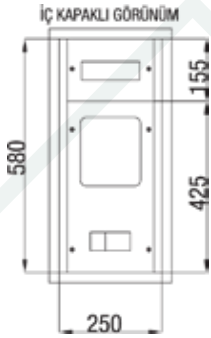

Trifaze Dağıtım ve Sayaç Panosu

1 Trifaze Sayaç 7 + 8 Ad. Sigorta Çıkışlı

Ürün Kodu	Ölçü (ExBxD)	Sac Kalınlığı	Koli Adedi	Birim Fiyatı
ÇP 121	25x58x14	1,00	1	2.640,00 ₺

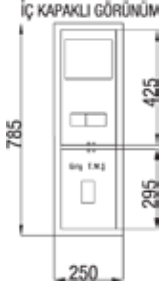

Trifaze Sayaç Panosu				
1 Trifaze Sayaç Kompak Çıkışlı				
Ürün Kodu	Ölçü (ExBxD)	Sac Kalınlığı	Koli Adedi	Birim Fiyatı
ÇP 201 S	25x78,5x15	1,00	1	3.550,00 ₺

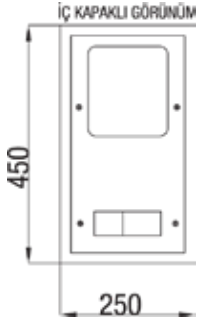

Trifaze Sayaç Panosu				
1 Trifaze Sayaç Kolon Sigorta Çıkışlı				
Ürün Kodu	Ölçü (ExBxD)	Sac Kalınlığı	Koli Adedi	Birim Fiyatı
ÇP 108	25x45x15	1,00	1	2.100,00 ₺

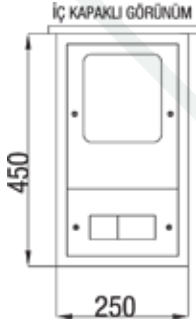

Trifaze Sayaç Panosu				
1 Trifaze Sayaç Kolon Sigorta Çıkışlı Çatılı				
Ürün Kodu	Ölçü (ExBxD)	Sac Kalınlığı	Koli Adedi	Birim Fiyatı
ÇP 109	25x45x15	1,00	1	2.640,00 ₺

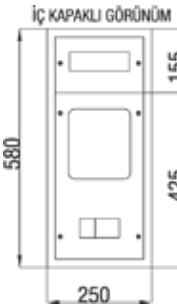

Trifaze Dağıtım ve Sayaç Panosu				
1 Trifaze Sayaç 7 + 8 Ad. Sigorta Çıkışlı				
Ürün Kodu	Ölçü (ExBxD)	Sac Kalınlığı	Koli Adedi	Birim Fiyatı
ÇP 122	25x58x15	1,00	1	2.820,00 ₺



Trifaze Dağıtım ve Sayaç Panosu

1 Trifaze Sayaç 7+ 27 Ad. Sigorta + Pako Çıkışlı

Ürün Kodu	Ölçü (ExBxD)	Sac Kalınlığı	Koli Adedi	Birim Fiyatı
ÇP 101	47,5x60x14	1,00	1	4.730,00 ₺

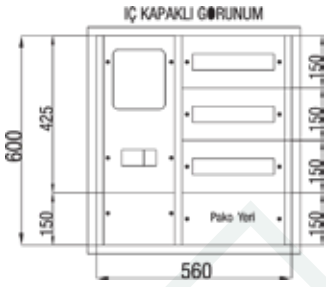

Trifaze Dağıtım ve Sayaç Panosu

1 Trifaze Sayaç 7+ 39 Ad. Sigorta + Pako Çıkışlı

Ürün Kodu	Ölçü (ExBxD)	Sac Kalınlığı	Koli Adedi	Birim Fiyatı
ÇP 101 A	56x60x14	1,00	1	5.280,00 ₺



Trifaze Dağıtım ve Sayaç Panosu

1 Trifaze Sayaç 7+ 60 Ad. Sigorta + 125 A TMŞ. Çıkışlı

Ürün Kodu	Ölçü (ExBxD)	Sac Kalınlığı	Koli Adedi	Birim Fiyatı
ÇP 101 B	68,5x85x16,5	1,00	1	9.100,00 ₺



Trifaze Dağıtım ve Sayaç Panosu

1 Trifaze Sayaç 7+ 27 Ad. Sigorta + Pako Çıkışlı

Ürün Kodu	Ölçü (ExBxD)	Sac Kalınlığı	Koli Adedi	Birim Fiyatı
ÇP 102	47,5x60x15	1,00	1	5.200,00 ₺



Trifaze Dağıtım ve Sayaç Panosu

1 Trifaze Sayaç 7+ 39 Ad. Sigorta + Pako Çıkışlı

Ürün Kodu	Ölçü (ExBxD)	Sac Kalınlığı	Koli Adedi	Birim Fiyatı
ÇP 102 A	56x60x15	1,00	1	5.915,00 ₺



Trifaze Dağıtım ve Sayaç Panosu

1 Trifaze Sayaç 7+ 60 Ad. Sigorta + 125 A TMS. Çıkışlı

Ürün Kodu	Ölçü (ExBxD)	Sac Kalınlığı	Koli Adedi	Birim Fiyatı
ÇP 102 B	68,5x85x17,5	1,00	1	9.295,00 ₺

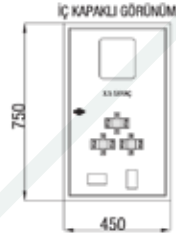
Sıva Üstü Duvar Tipi Dahili ve
Harici x5 Kombi Sayaç Panoları**Tek Kapaklı Sayaç Panosu**

x5 Elektronik Sayaç + K.A.K + Akım Trafosu + Kompak Yeri Mevcut

Ürün Kodu	Ölçü (ExBxD)	Sac Kalınlığı	Koli Adedi	Birim Fiyatı
ÇP 115	45x75x20	1,00	1	6.550,00 ₺

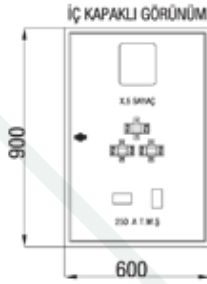
**Tek Kapaklı Sayaç Panosu**

x5 Elektronik Sayaç + K.A.K + Akım Trafosu + 250 A Kompak Yeri Mevcut

Ürün Kodu	Ölçü (ExBxD)	Sac Kalınlığı	Koli Adedi	Birim Fiyatı
ÇP 115 A	60x90x25	1,00	1	9.650,00 ₺

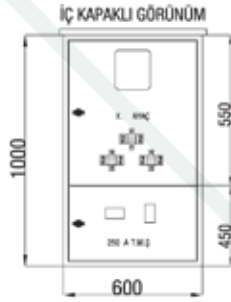
**Tek Kapaklı Sayaç Panosu (Harici + Şapkalı)**

x5 Elektronik Sayaç + K.A.K + Akım Trafosu + 250 A Kompak Yeri Mevcut

Ürün Kodu	Ölçü (ExBxD)	Sac Kalınlığı	Koli Adedi	Birim Fiyatı
ÇP 115 BH	60x100x25	1,00	1	9.650,00 ₺

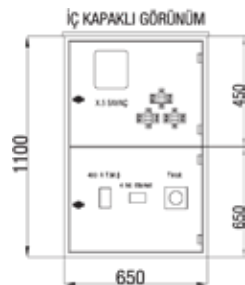
**Tek Kapaklı Sayaç Panosu (Harici + Şapkalı)**

x5 Elektronik Syç. + K.A.K + Akım Trafosu + Toroid Röle + 400 A Kompak Yeri Mevcut

Ürün Kodu	Ölçü (ExBxD)	Sac Kalınlığı	Koli Adedi	Birim Fiyatı
ÇP 115 CH	65x110x25	1,00	1	11.470,00 ₺



Sayaç + Dağıtım + Kompanzasyon Panosu				
x5 Kombi Sayaç + 34 Ad. Sigortalı + K.A.K 6-8 Kademe Kompanzasyon				
Ürün Kodu	Ölçü (ExBxD)	Sac Kalınlığı	Koli Adedi	Birim Fiyatı
ÇP 117 A	120x65x27	1,20	1	14.040,00 ₺

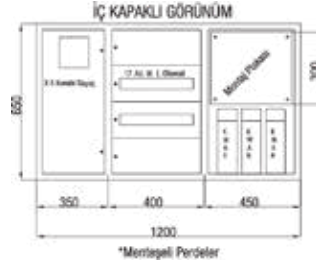

Sayaç + Dağıtım + Kompanzasyon Panosu				
x5 Kombi Sayaç + 51 Ad. Sigortalı + K.A.K 8-12 Kademe Kompanzasyon				
Ürün Kodu	Ölçü (ExBxD)	Sac Kalınlığı	Koli Adedi	Birim Fiyatı
ÇP 117 B	130x85x27	1,20	1	20.930,00 ₺



Sayaç + Dağıtım + Kompanzasyon Panosu				
x5 Kombi Sayaç + 96 Ad. Sigortalı + K.A.K 12-15 Kademe Kompanzasyon				
Ürün Kodu	Ölçü (ExBxD)	Sac Kalınlığı	Koli Adedi	Birim Fiyatı
ÇP 117 C	150x120x27	1,20	1	31.850,00 ₺





Dağıtım + Kompansasyon Panosu

48 Ad. Sigortalı, 8-12 Kademe Kompansasyon

Ürün Kodu	Ölçü (ExBxD)	Sac Kalınlığı	Koli Adedi	Birim Fiyatı
ÇP 119 B	90x85x27	1,20	1	14.040,00 ₺

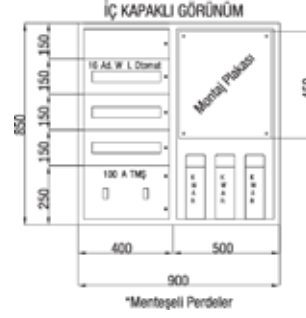

Dağıtım + Kompansasyon Panosu

110 Ad. Sigortalı, 12-15 Kademe Kompansasyon

Ürün Kodu	Ölçü (ExBxD)	Sac Kalınlığı	Koli Adedi	Birim Fiyatı
ÇP 119 C	110x120x27	1,20	1	23.660,00 ₺



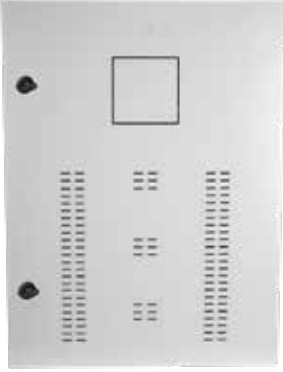

Kompanzasyon Panoları					
Ürün Kodu	Ölçü (ExBxD)	Ürün Özellikleri	Sac Kalınlığı	Koli Adedi	Birim Fiyatı
ÇP 8300	50x70x25	Montaj Plakalı	1,00	1	5.460,00 ₺
ÇP 8301	60x80x25	Montaj Plakalı	1,00	1	6.740,00 ₺
ÇP 8302	70x100x35	Montaj Plakalı	1,20	1	11.470,00 ₺
ÇP 8303	80x120x35	Montaj Plakalı	1,20	1	14.380,00 ₺



Sıva Altı Duvar Tipi Sayaç Panoları

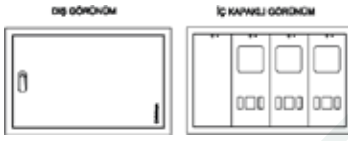

ÇP 303

Monofaze Sayaç Panosu					
Ürün Kodu	Ölçü (ExBxD)	Ürün Özellikleri	Sac Kalınlığı	Koli Adedi	Birim Fiyatı
ÇP 302	45x36,5x14	2 Monofaze Sayaç	1,00	1	2.040,00 ₺
ÇP 303	60x36,5x14	3 Monofaze Sayaç	1,00	1	2.500,00 ₺

* K otomat bara, zil trafosu, merdiven otomatığı yeri mevcut.



ÇP 312

Monofaze Sayaç Panosu					
Ürün Kodu	Ölçü (ExBxD)	Ürün Özellikleri	Sac Kalınlığı	Koli Adedi	Birim Fiyatı
ÇP 304	45x73,5x14	4 Monofaze Sayaç	1,00	1	3.820,00 ₺
ÇP 305	60x73,5x14	5 Monofaze Sayaç	1,00	1	4.820,00 ₺
ÇP 306	65,5x73,5x14	6 Monofaze Sayaç	1,00	1	5.100,00 ₺
ÇP 308	80,5x73,5x14	8 Monofaze Sayaç	1,00	1	6.000,00 ₺
ÇP 310	101,5x73,5x14	10 Monofaze Sayaç	1,00	1	7.830,00 ₺
ÇP 312	116,5x73,5x14	12 Monofaze Sayaç	1,00	1	9.300,00 ₺

* K otomat bara, zil trafosu, merdiven otomatığı yeri mevcut.



ÇP 410

Monofaze, Trifaze Ev Tipi Sayaç Panoları					
Ürün Kodu	Ölçü (ExBxD)	Ürün Özellikleri	Sac Kalınlığı	Koli Adedi	Birim Fiyatı
ÇP 404	97,5x73,5x14	4 Monofaze + 2 Trifaze Sayaç	1,00	1	7.460,00 ₺
ÇP 406	112,5x73,5x14	6 Monofaze + 2 Trifaze Sayaç	1,00	1	8.370,00 ₺
ÇP 408	127,5x73,5x14	8 Monofaze + 2 Trifaze Sayaç	1,00	1	8.920,00 ₺
ÇP 410	142,5x73,5x14	10 Monofaze + 2 Trifaze Sayaç	1,00	1	10.190,00 ₺

* Kompak bara, zil trafosu, merdiven otomatığı yeri mevcuttur, 2 adet trifaze



ÇP 203

Trifaze Ev Tipi Sayaç Panoları					
Ürün Kodu	Ölçü (ExBxD)	Ürün Özellikleri	Sac Kalınlığı	Koli Adedi	Birim Fiyatı
ÇP 201	20,5x73,5x14	1 Trifaze Sayaç	1,00	1	2.730,00 ₺
ÇP 202	61,5x73,5x14	2 Trifaze Sayaç	1,00	1	4.180,00 ₺
ÇP 203	82x73,5x14	3 Trifaze Sayaç	1,00	1	5.830,00 ₺

* Kompak bara, zil trafosu, merdiven otomatığı yeri mevcuttur.



ÇP 210

Trifaze Ev Tipi Sayaç Panoları					
Ürün Kodu	Ölçü (ExBxD)	Ürün Özellikleri	Sac Kalınlığı	Koli Adedi	Birim Fiyatı
ÇP 204	61,5x86,5x14	4 Trifaze Sayaç	1,00	1	5.640,00 ₺
ÇP 206	82x86,5x14	6 Trifaze Sayaç	1,00	1	7.100,00 ₺
ÇP 208	129x86,5x14	8 Trifaze Sayaç	1,00	1	11.300,00 ₺
ÇP 210	149,5x86,5x14	10 Trifaze Sayaç	1,00	1	12.750,00 ₺

* Kompak bara, zil trafosu, merdiven otomatığı yeri mevcuttur.

DIŞ GÖRÜNÜM

İÇ KAPAKLI GÖRÜNÜM



ÇP 303 S

Monofaze Ev Tipi Sayaç Panosu

Ürün Kodu	Ölçü (ExBxD)	Ürün Özellikleri	Sac Kalınlığı	Koli Adedi	Birim Fiyatı
ÇP 302 S	50x41,5x14	2 Monofaze Sayaç	1,00	1	2.550,00 ₺
ÇP 303 S	65x41,5x14	3 Monofaze Sayaç	1,00	1	3.190,00 ₺

* K otomat bara, zil trafosu, merdiven otomatığı yeri mevcut.

DIŞ GÖRÜNÜM

İÇ KAPAKLI GÖRÜNÜM



ÇP 308 S

Monofaze Ev Tipi Sayaç Panosu

Ürün Kodu	Ölçü (ExBxD)	Ürün Özellikleri	Sac Kalınlığı	Koli Adedi	Birim Fiyatı
ÇP 304 S	50x78,5x14	4 Monofaze Sayaç	1,00	1	4.280,00 ₺
ÇP 305 S	65x78,5x14	5 Monofaze Sayaç	1,00	1	5.100,00 ₺
ÇP 306 S	70,5x78,5x14	6 Monofaze Sayaç	1,00	1	6.100,00 ₺
ÇP 308 S	85,5x78,5x14	8 Monofaze Sayaç	1,00	1	7.470,00 ₺
ÇP 310 S	106,5x78,5x14	10 Monofaze Sayaç	1,00	1	9.470,00 ₺
ÇP 312 S	121,5x78,5x14	12 Monofaze Sayaç	1,00	1	10.920,00 ₺

* K otomat bara, zil trafosu, merdiven otomatığı yeri mevcut.

DIŞ GÖRÜNÜM

İÇ KAPAKLI GÖRÜNÜM



ÇP 410 S

Monofaze, Trifaze Ev Tipi Sayaç Panoları

Ürün Kodu	Ölçü (ExBxD)	Ürün Özellikleri	Sac Kalınlığı	Koli Adedi	Birim Fiyatı
ÇP 404 S	102,5x78,5x14	4 Monofaze + 2 Trifaze Sayaç	1,00	1	8.920,00 ₺
ÇP 406 S	117,5x78,5x14	6 Monofaze + 2 Trifaze Sayaç	1,00	1	10.200,00 ₺
ÇP 408 S	132,5x78,5x14	8 Monofaze + 2 Trifaze Sayaç	1,00	1	11.830,00 ₺
ÇP 410 S	147,5x78,5x14	10 Monofaze + 2 Trifaze Sayaç	1,00	1	12.380,00 ₺

* Kompak bara, zil trafosu, merdiven otomatığı yeri mevcuttur, 2 adet trifaze

DIŞ GÖRÜNÜM

İÇ KAPAKLI GÖRÜNÜM

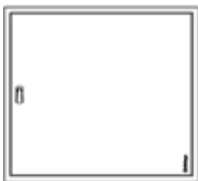

ÇP 203 S

Trifaze Ev Tipi Sayaç Panoları

Ürün Kodu	Ölçü (ExBxD)	Ürün Özellikleri	Sac Kalınlığı	Koli Adedi	Birim Fiyatı
ÇP 201 S	25,5x78,5x14	1 Trifaze Sayaç	1,00	1	3.550,00 ₺
ÇP 202 S	66,5x78,5x14	2 Trifaze Sayaç	1,00	1	5.830,00 ₺
ÇP 203 S	87x78,5x14	3 Trifaze Sayaç	1,00	1	7.280,00 ₺

* Kompak bara, zil trafosu, merdiven otomatığı yeri mevcuttur.

DIŞ GÖRÜNÜM

İÇ KAPAKLI GÖRÜNÜM



ÇP 210 S

Trifaze Ev Tipi Sayaç Panoları

Ürün Kodu	Ölçü (ExBxD)	Ürün Özellikleri	Sac Kalınlığı	Koli Adedi	Birim Fiyatı
ÇP 204 S	66,5x91,5x14	4 Trifaze Sayaç	1,00	1	6.560,00 ₺
ÇP 206 S	87x91,5x14	6 Trifaze Sayaç	1,00	1	8.190,00 ₺
ÇP 208 S	134x91,5x14	8 Trifaze Sayaç	1,00	1	12.560,00 ₺
ÇP 210 S	154,5x91,5x14	10 Trifaze Sayaç	1,00	1	14.000,00 ₺

* Kompak bara, zil trafosu, merdiven otomatığı yeri mevcuttur.



ÇP 7001

Sıva Altı - Alman Modeli

Ürün Kodu	Ölçü (ExBxD)	Koli Adedi	Birim Fiyatı
ÇP 7001	40x70x11	1	3.200,00 ₺
ÇP 7002	60x70x11	1	4.120,00 ₺
ÇP 7003	80x70x11	1	5.040,00 ₺
ÇP 7004	100x70x11	1	5.970,00 ₺
ÇP 7005	120x70x11	1	6.890,00 ₺



ÇP 7011

Sıva Üstü - Alman Modeli

Ürün Kodu	Ölçü (ExBxD)	Koli Adedi	Birim Fiyatı
ÇP 7011	40x70x11	1	3.030,00 ₺
ÇP 7012	60x70x11	1	3.950,00 ₺
ÇP 7013	80x70x11	1	4.880,00 ₺
ÇP 7014	100x70x11	1	5.720,00 ₺
ÇP 7015	120x70x11	1	6.720,00 ₺



Sıva Altı - EKO Modeli

Ürün Kodu	Ölçü (ExBxD)	Koli Adedi	Birim Fiyatı
ÇP 7021	40x60x11	1	2.360,00 ₺
ÇP 7022	60x60x11	1	3.200,00 ₺
ÇP 7023	80x60x11	1	4.040,00 ₺



ÇP 671

Sıva Altı ve Sıva Üstü Takılabilir PVC

Ürün Kodu	Ölçü (ExBxD)	Koli Adedi	Birim Fiyatı
ÇP 670	42x33x13	1	875,00 ₺
ÇP 671	42x33x19	1	1.038,00 ₺



ÇP 672

Sıva Altı ve Sıva Üstü Takılabilir PVC

Ürün Kodu	Ölçü (ExBxD)	Koli Adedi	Birim Fiyatı
ÇP 672	30,5x64x22	1	2.210,00 ₺

DİKİLİ TİP SAYAÇ PANOLARI



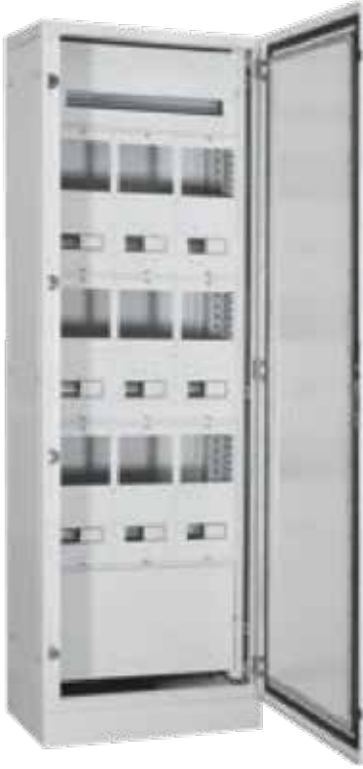

Modüler Sistem Monofaze Sayaç Panoları

Ürün Kodu	Ölçü (ExBxD)	Ürün Özellikleri	Birim Fiyatı
ÇPS 710	400x2100x400	250A TMS.36 Ad. W otomat yeri mevcut	27.600,00 ₺
ÇPS 711	400x2100x400	8 Monofaze Sayaç	26.400,00 ₺
ÇPS 712	600x2100x400	12 Monofaze Sayaç	28.800,00 ₺
ÇPS 713	700x2100x400	16 Monofaze Sayaç	31.200,00 ₺

- Panolar projeye uygun istenilen sayaç sayısına göre tasarlanmaktadır.

Modüler Sistem Trifaze Sayaç Panoları

Ürün Kodu	Ölçü (ExBxD)	Ürün Özellikleri	Birim Fiyatı
ÇPS 720	500x2100x400	630A Toroid TMS. 34 Ad. W otomat yeri mevcut	28.200,00 ₺
ÇPS 721	500x2100x400	6 Trifaze Sayaç (Alt Örtüsüz)	27.600,00 ₺
ÇPS 722	700x2100x400	9 Trifaze Sayaç (Alt Örtüsüz)	32.520,00 ₺
ÇPS 723	900x2100x400	12 Trifaze Sayaç (Alt Örtüsüz)	36.960,00 ₺
ÇPS 721 A	500x2100x400	6 Trifaze Sayaç (Alt Örtülü)	28.920,00 ₺
ÇPS 722 A	700x2100x400	9 Trifaze Sayaç (Alt Örtülü)	33.600,00 ₺
ÇPS 723 A	900x2100x400	12 Trifaze Sayaç (Alt Örtülü)	38.280,00 ₺

- Panolar projeye uygun istenilen sayaç sayısına göre tasarlanmaktadır.

- Panoların kapı ve kapakları RAL 7035, Baza Takımı, RAL 7016 Epoksi Polyester Elektrostatik toz boya ile boyanmaktadır.
- Pano kapılarımız Poliüretan sıvı contalıdır.

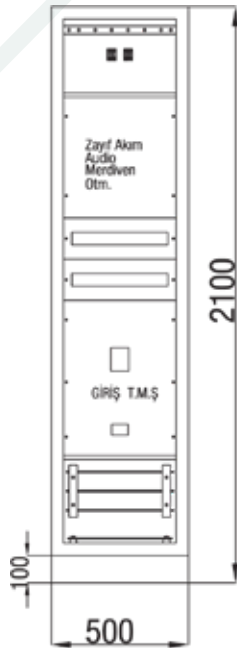

ÇPS 720

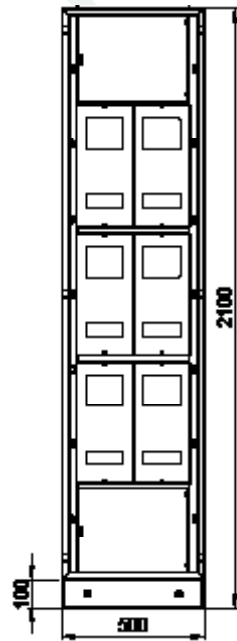

ÇPS 721

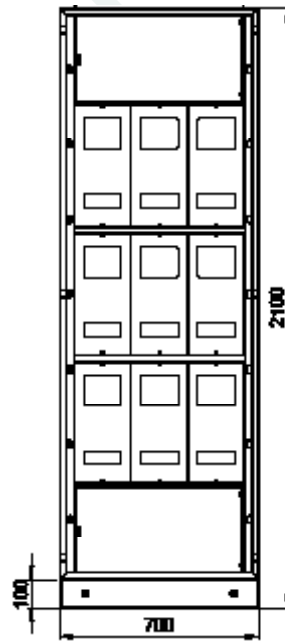

ÇPS 722

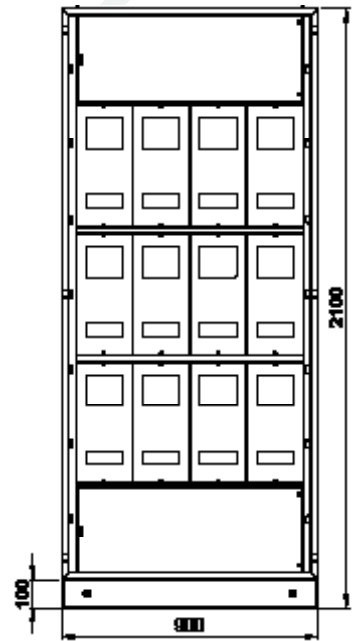

ÇPS 723

A SERİSİ MODÜLER DİKİLİ TİP PANO



A Serisi Modüler Dikili Tip Pano Kurulumuna ait hazırladığımız montaj videosuna QR kodu okutarak ulaşabilirsiniz.

A Serisi Modüler Dikili Tip Panolar

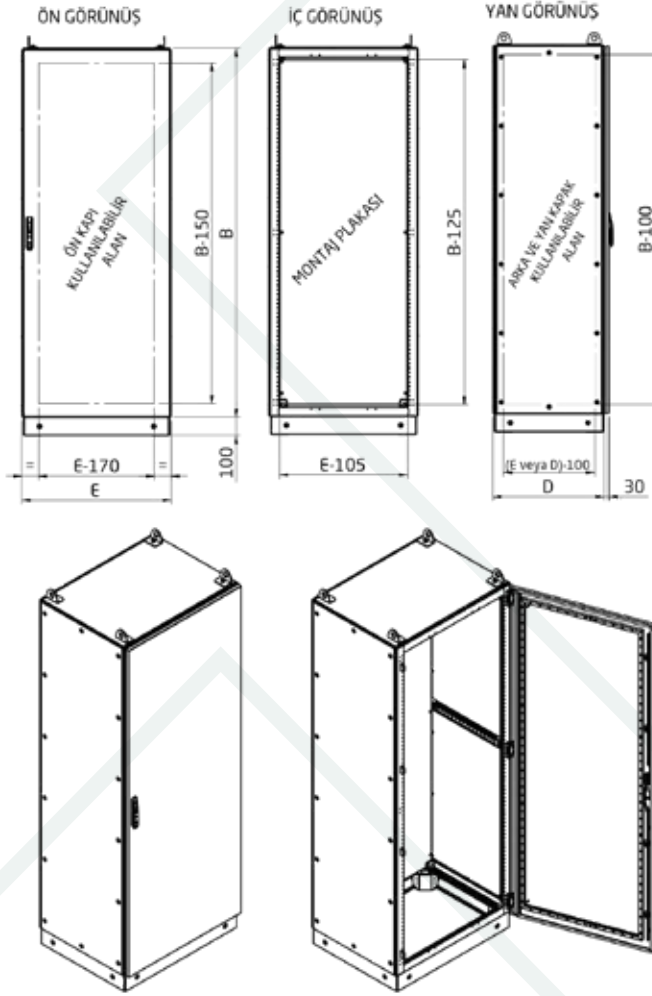

A Serisi Modüler Dikili Tip Panolar			
Ürün Kodu	Ölçü (ExBxD)	Ürün Özellikleri	Birim Fiyatı
ÇPA 5018040 MPT	500x1800x400	Montaj Plakalı	Sorunuz
ÇPA 5018050 MPT	500x1800x500	Montaj Plakalı	Sorunuz
ÇPA 5018060 MPT	500x1800x600	Montaj Plakalı	Sorunuz
ÇPA 5020040 MPT	500x2000x400	Montaj Plakalı	Sorunuz
ÇPA 5020050 MPT	500x2000x500	Montaj Plakalı	Sorunuz
ÇPA 5020060 MPT	500x2000x600	Montaj Plakalı	Sorunuz
ÇPA 6018040 MPT	600x1800x400	Montaj Plakalı	Sorunuz
ÇPA 6018050 MPT	600x1800x500	Montaj Plakalı	Sorunuz
ÇPA 6018060 MPT	600x1800x600	Montaj Plakalı	Sorunuz
ÇPA 6020040 MPT	600x2000x400	Montaj Plakalı	Sorunuz
ÇPA 6020050 MPT	600x2000x500	Montaj Plakalı	Sorunuz
ÇPA 6020060 MPT	600x2000x600	Montaj Plakalı	Sorunuz
ÇPA 7018040 MPT	700x1800x400	Montaj Plakalı	Sorunuz
ÇPA 7018050 MPT	700x1800x500	Montaj Plakalı	Sorunuz
ÇPA 7018060 MPT	700x1800x600	Montaj Plakalı	Sorunuz
ÇPA 7020040 MPT	700x2000x400	Montaj Plakalı	Sorunuz
ÇPA 7020050 MPT	700x2000x500	Montaj Plakalı	Sorunuz
ÇPA 7020060 MPT	700x2000x600	Montaj Plakalı	Sorunuz
ÇPA 8018040 MPT	800x1800x400	Montaj Plakalı	Sorunuz
ÇPA 8018050 MPT	800x1800x500	Montaj Plakalı	Sorunuz
ÇPA 8018060 MPT	800x1800x600	Montaj Plakalı	Sorunuz
ÇPA 8020040 MPT	800x2000x400	Montaj Plakalı	Sorunuz
ÇPA 8020050 MPT	800x2000x500	Montaj Plakalı	Sorunuz
ÇPA 8020060 MPT	800x2000x600	Montaj Plakalı	Sorunuz
ÇPA 9018040 MPT	900x1800x400	Montaj Plakalı	Sorunuz
ÇPA 9018050 MPT	900x1800x500	Montaj Plakalı	Sorunuz
ÇPA 9018060 MPT	900x1800x600	Montaj Plakalı	Sorunuz
ÇPA 9020040 MPT	900x2000x400	Montaj Plakalı	Sorunuz
ÇPA 9020050 MPT	900x2000x500	Montaj Plakalı	Sorunuz
ÇPA 9020060 MPT	900x2000x600	Montaj Plakalı	Sorunuz

* Modüler sevk edilebilme imkanı

A Serisi Modüler Dikili Tip Panolar

A Serisi Modüler Dikili Tip Panolar (Bindirmeli Kapı)			
Ürün Kodu	Ölçü (ExBxD)	Ürün Özellikleri	Birim Fiyatı
ÇPA 10018040 MPT	1000x1800x400	Montaj Plakalı	Sorunuz
ÇPA 10018050 MPT	1000x1800x500	Montaj Plakalı	Sorunuz
ÇPA 10018060 MPT	1000x1800x600	Montaj Plakalı	Sorunuz
ÇPA 10020040 MPT	1000x2000x400	Montaj Plakalı	Sorunuz
ÇPA 10020050 MPT	1000x2000x500	Montaj Plakalı	Sorunuz
ÇPA 10020060 MPT	1000x2000x600	Montaj Plakalı	Sorunuz

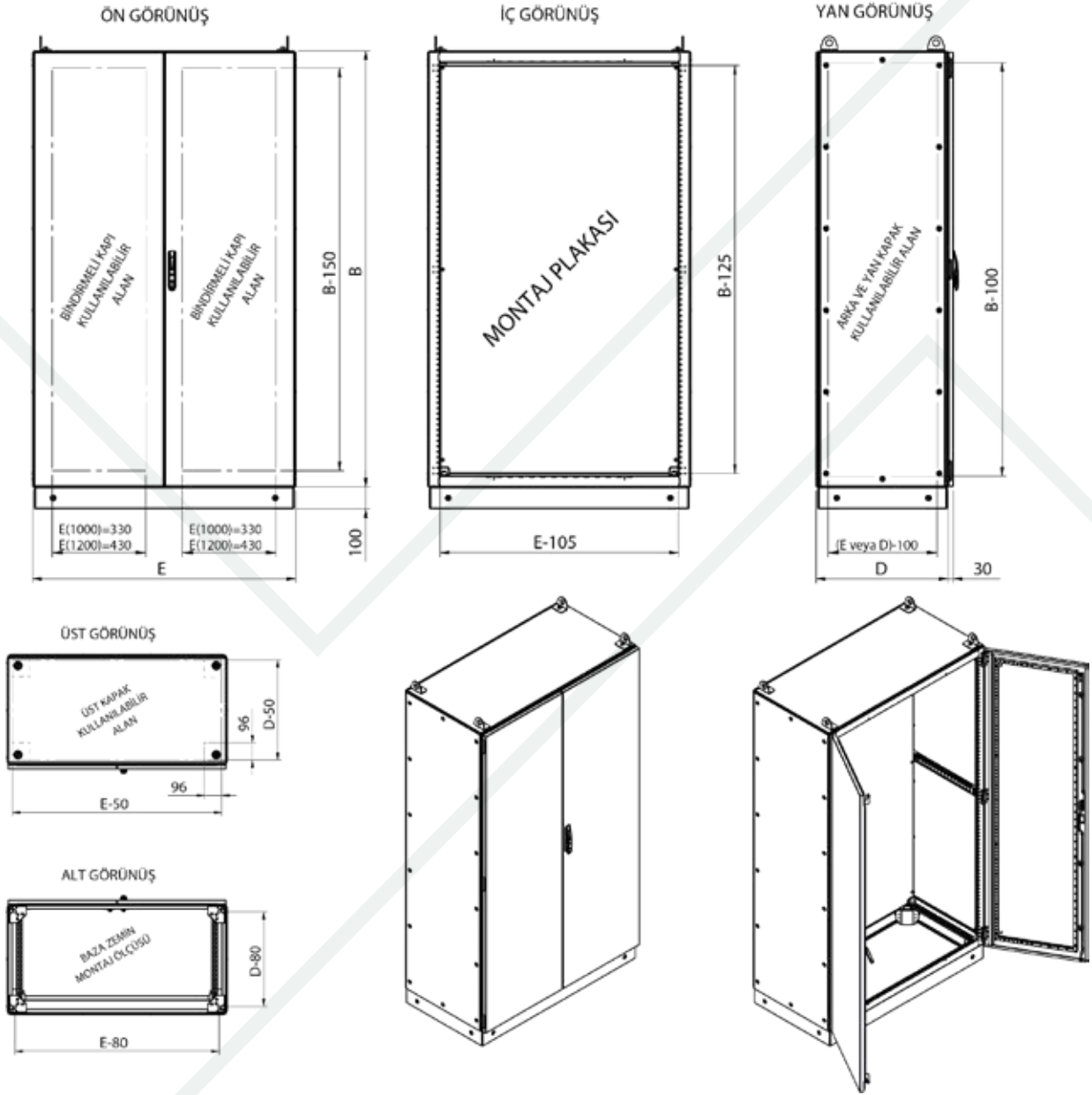

A Serisi Modüler Dikili Tip Panolar

NEDEN ÇETİNKAYA A SERİSİ MODÜLER DİKİLİ TİP PANOLARI TERCİH ETMELİSİNİZ?

A Serisi Dikili Tip Panolarımız Modüler Olarak Sevk Edilebilir!

- Yassı paketleme sayesinde, bir seferde daha fazla ürünü sevk imkanı , nakliye giderlerinde avantaj sağlar.
- Ürünlerin depolanmasında önemli ölçüde alan tasarrufu sağlar.
- Seri imalata dönük yapı, hızlı teslimat imkanı sağlar.
- Setlerde ki montaj talimatları, kurulum esnasında büyük kolaylık sağlar.

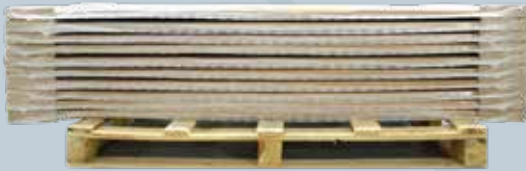
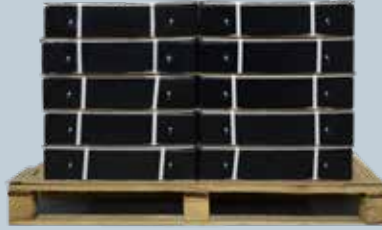

- Alanında uzman mühendislerimiz ile projenize özel çalışma,
- Modüler sevk edebilme imkanı,
- Ürünün maddeden mamüle dönme aşamasından müşteri ile buluşma aşamasına kadar uygulanan kalite yönetim süreci,
- Özel arge çalışmalarının bir ürünü olması avantajı sayesinde müşterilerine sunduğu yenilikler ile kullanım kolaylığı,
- Montaj aşamasına özel hazırlanan doküman ve videolar ile en az işçilik ve rahat kurulum avantajı,
- Sektörde öncü firma olarak; geniş üretim kapasitesi, seri imalat ve hızlı teslimat.



*A serisi modüler dikili tip pano, TS EN/IEC 3-3-60068 standardı kabul kriterlerini sağlayarak sismik test belgesini almaya hak kazanmıştır.

A Serisi Modüler Dikili Tip Panolar

A Serisi Modüler Dikili Tip Panolarımız Kullanıcı Dostu Pek çok Yeniliğe Sahiptir!

- Güçlendirilmiş mapa tasarımı,
- Güçlendirilmiş konstrüksiyon köşe birleştirme takımı,
- Kendi içinde mühürlenebilir perde sacı kilidi ile kolay işçilik ve montajı,
- Sızdırmazlığa karşı güçlendirilmiş civata bağlantısı,
- Tüm amperajlara uygun montaj plakası seti,
- Topraklama Sürekliliğine uygun örtü sacı seti
- Baza takımı ile, yükseltilmiş döşemelerde, kabin alt örtü takımının altında kabloların organize edilebilmesi
- Baza takımının zemin bağlantı noktasına dışarıdan ulaşılabilmesi
- Baza köşenin, kabin köşesi ile şekil ve kuvvet bağlı bağlantısı sonucu dönmesini engelleyerek sabitlenebilmesi.
- Montajlı panoya sonradan takılabilen alt örtü takımı.
- Üç farklı yöntemle uygulanabilen esnek pano birleştirme takımları
- Montaj kolaylığı sağlayan kızaklı ve tekerlekli montaj plakası tasarımı.
- Otomasyon uygulamalarında maksimum montaj alanı sağlayan geniş montaj plakası takımı.
- Filtreli ve filtreless üst havalandırma takımları
- IP54 koruma sınıfında metal fan modülü çeşitleri.
- İhtiyaca göre proje cebi olarak da kullanılabilen laptop masası



Kendi İçinde Mühürlenebilir Perde Sacı Kilidi ile kolay işçilik ve montajı

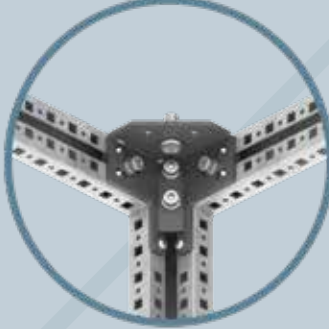

Güçlendirilmiş Konstrüksiyon Köşe Birleştirme Takımı

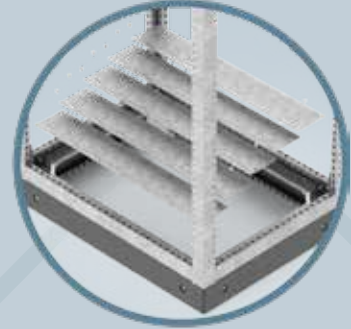

Alt örtü takımının altında kablo düzenleme imkanı sağlar.

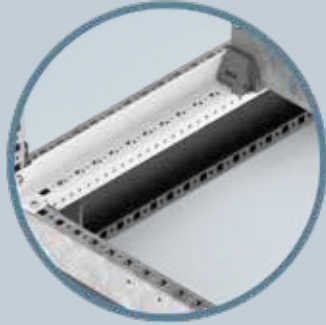

Montaj kolaylığı sağlayan kızaklı ve tekerlekli montaj plakası tasarımı.

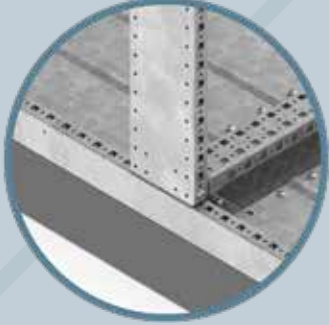

Yatay ve dikey bölme takımındaki özel tespit sayesinde birleşim noktasındaki sızdırmazlık arttırılmıştır.

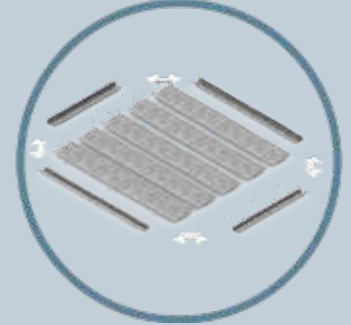

Montajlı panoya sonradan takılabilen alt örtü takımı.



▶ www.cetinkayapano.com

**KOMPAKT AC
FANLAR**



FİLTRELER



**FANLI
MENFEZLER**



ISITICILAR



İKLİMLENDİRME ÜRÜNLERİ

**METAL
FANLAR**



KLİMALAR



TERMOSTATLAR



**ÇATI
FANLARI**





V04 080 001

Pro Kompak AC Fanlar								
Sipariş Kodu	Ölçü	Yataklama	Besleme 50-60 Hz	Akım A	Güç W	Hız RPM	Kapasite m3/h	Birim Fiyat
V04 080 001	80x80x25	BİLEZİKLİ	220V AC	0.09	14	2500	36	16,00 \$
V04 080 003	80x80x25	BİLEZİKLİ	110V AC	0.15	14	2500	36	16,00 \$
V04 080 002	80x80x38	BİLEZİKLİ	220V AC	0.06	9	2750	43	17,00 \$



V04 092 002

Pro Kompak AC Fanlar								
Sipariş Kodu	Ölçü	Yataklama	Besleme 50-60 Hz	Akım A	Güç W	Hız RPM	Kapasite m3/h	Birim Fiyat
V04 092 002	92x92x25	BİLEZİKLİ	220V AC	0.09	15	2600	57	20,00 \$
V04 092 001	92x92x38	BİLEZİKLİ	220V AC	0.06	9	2550	72	22,00 \$
V04 092 003	92x92x38	BİLEZİKLİ	110V AC	0.21	15	2550	72	22,00 \$



V04 120 009

Pro Kompak AC Fanlar								
Sipariş Kodu	Ölçü	Yataklama	Besleme 50-60 Hz	Akım A	Güç W	Hız RPM	Kapasite m3/h	Birim Fiyat
V04 120 002	120x120x25	BİLEZİKLİ	220V AC	0.09	15	2500	121	19,00 \$
V04 120 009 *	120x120x38	RULMANLI	220V AC	0.16	26	2800	179	19,00 \$
V04 120 005 **	120x120x38	BİLEZİKLİ	220V AC	0.13	20	2800	163	19,00 \$
V04 120 001	120x120x38	BİLEZİKLİ	110V AC	0.36	26	2800	163	21,00 \$
V04 120 006	120x120x38	RULMANLI	220V AC	0.13	20	2800	163	20,00 \$

* 7 Kanatlı **Terminal Bağlantılı



V04 120 008

Pro Kompak AC Fanlar (Metal Kanatlı)								
Sipariş Kodu	Ölçü	Yataklama	Besleme 50-60 Hz	Akım A	Güç W	Hız RPM	Kapasite m3/h	Birim Fiyat
V04 120 003	120x120x38	RULMANLI	220V AC	0.15	24	2800	192	57,00 \$
V04 120 008*	120x120x38	RULMANLI	220V AC	0.15	24	2800	192	57,00 \$
V04 120 007	120x120x38	RULMANLI	110V AC	0.21	24	2800	192	60,00 \$

*Terminal Bağlantılı



V04 150 001

Pro Kompak AC Fanlar								
Sipariş Kodu	Ölçü	Yataklama	Besleme 50-60 Hz	Akım A	Güç W	Hız RPM	Kapasite m3/h	Birim Fiyat
V04 135 001	135x135x38	RULMANLI	220V AC	0.18	22	2850	212	44,00 \$



V04 170 001

Pro Kompak AC Fanlar								
Sipariş Kodu	Ölçü	Yataklama	Besleme 50-60 Hz	Akım A	Güç W	Hız RPM	Kapasite m3/h	Birim Fiyat
V04 150 001	150x150x50	RULMANLI	220V AC	0.19	25	2700	339	43,00 \$

Pro Kompak AC Fanlar (Metal Kanatlı)								
Sipariş Kodu	Ölçü	Yataklama	Besleme 50-60 Hz	Akım A	Güç W	Hız RPM	Kapasite m3/h	Birim Fiyat
V04 170 001 *	170x150x55	RULMANLI	220V AC	0.23	33	2950	353	88,00 \$
V04 170 002 *	170x150x55	RULMANLI	110V AC	0.54	41	2950	353	126,00 \$



V04 172 002

Pro Kompak AC Fanlar								
Sipariş Kodu	Ölçü	Yataklama	Besleme 60-50 Hz	Akım A	Güç W	Hız RPM	Kapasite m3/h	Birim Fiyat
V04 172 002	172x150x51	RULMANLI	220V AC	0.21	34	2900	361	44,00 \$
V04 172 001	172x150x51	RULMANLI	110V AC	0.47	36	2900	361	44,00 \$



V04 180 001

Pro Kompak AC Fanlar								
Sipariş Kodu	Ölçü	Yataklama	Besleme 60-50 Hz	Akım A	Güç W	Hız RPM	Kapasite m3/h	Birim Fiyat
V04 180 001	180x180x65	RULMANLI	220V AC	0.22	45	2800	629	94,00 \$



V04 200 001

Pro Kompak AC Fanlar								
Sipariş Kodu	Ölçü	Yataklama	Besleme 60-50 Hz	Akım A	Güç W	Hız RPM	Kapasite m3/h	Birim Fiyat
V04 200 001	200x200x60	RULMANLI	220V AC	0.48	68	2550	650	68,00 \$



V04 220 001

Pro Kompak AC Fanlar								
Sipariş Kodu	Ölçü	Yataklama	Besleme 60-50 Hz	Akım A	Güç W	Hız RPM	Kapasite m3/h	Birim Fiyat
V04 220 001	Ø200x60	RULMANLI	220V AC	0.32	48	2600	650	68,00 \$



V04 225 001

Pro Kompak AC Fanlar (Metal Kanatlı)								
Sipariş Kodu	Ölçü	Yataklama	Besleme 60-50 Hz	Akım A	Güç W	Hız RPM	Kapasite m3/h	Birim Fiyat
V04 225 001	225x225x80	RULMANLI	220V AC	0.31	70	2650	1.020	130,00 \$
V04 225 002	225x225x80	RULMANLI	110V AC	0.67	70	2650	1.020	180,00 \$



V04 280 001

Pro Kompak AC Fanlar (Metal Kanatlı)								
Sipariş Kodu	Ölçü	Yataklama	Besleme 60-50 Hz	Akım A	Güç W	Hız RPM	Kapasite m3/h	Birim Fiyat
V04 280 001	280x280x80	RULMANLI	220V AC	0.60	135	2600	1.917	192,00 \$
V04 280 002	280x280x80	RULMANLI	110V AC	1.20	135	2600	1.917	255,00 \$



V05 040 001

Pro Kompak DC Fanlar								
Sipariş Kodu	Ölçü	Yataklama	Besleme	Akım A	Güç W	Hız RPM	Kapasite m3/h	Birim Fiyat
V05 040 001	40x40x10	BİLEZİKLİ	12V DC	0.10	1.2	7500	18	6,00 \$
V05 040 002	40x40x10	BİLEZİKLİ	24V DC	0.08	1.92	7500	18	6,00 \$



V05 050 001

Pro Kompak DC Fanlar								
Sipariş Kodu	Ölçü	Yataklama	Besleme	Akım A	Güç W	Hız RPM	Kapasite m3/h	Birim Fiyat
V05 050 001	50x50x10	BİLEZİKLİ	12V DC	0.10	1.2	6000	23	7,00 \$
V05 050 002	50x50x10	BİLEZİKLİ	24V DC	0.06	1.92	6000	23	7,00 \$



V05 060 002

Pro Kompak DC Fanlar								
Sipariş Kodu	Ölçü	Yataklama	Besleme	Akım A	Güç W	Hız RPM	Kapasite m3/h	Birim Fiyat
V05 060 001	60x60x25	BİLEZİKLİ	12V DC	0.19	2.4	4500	37	7,00 \$
V05 060 002	60x60x25	BİLEZİKLİ	24V DC	0.11	2.4	4500	37	7,00 \$



V05 080 001

Pro Kompak DC Fanlar								
Sipariş Kodu	Ölçü	Yataklama	Besleme	Akım A	Güç W	Hız RPM	Kapasite m3/h	Birim Fiyat
V05 080 002	80x80x25	BİLEZİKLİ	12V DC	0.3	3.6	3500	69	7,00 \$
V05 080 001	80x80x25	BİLEZİKLİ	24V DC	0.15	3.6	3500	69	7,00 \$



V05 092 001

Pro Kompak DC Fanlar								
Sipariş Kodu	Ölçü	Yataklama	Besleme	Akım A	Güç W	Hız RPM	Kapasite m3/h	Birim Fiyat
V05 092 001	92x92x25	BİLEZİKLİ	12V DC	0.36	4.2	3500	103	7,00 \$
V05 092 002	92x92x25	BİLEZİKLİ	24V DC	0.21	5.5	3500	103	7,00 \$



V05 120 001

Pro Kompak DC Fanlar								
Sipariş Kodu	Ölçü	Yataklama	Besleme	Akım A	Güç W	Hız RPM	Kapasite m3/h	Birim Fiyat
V05 120 001	120x120x25	BİLEZİKLİ	12V DC	0.45	5.40	3200	148	15,00 \$
V05 120 002	120x120x25	BİLEZİKLİ	24V DC	0.25	6	3200	148	15,00 \$
V05 120 005	120x120x38	BİLEZİKLİ	12V DC	0.3	3.6	2500	166	24,00 \$
V05 120 003	120x120x38	BİLEZİKLİ	24V DC	0.2	4.8	2500	166	17,00 \$
V05 120 004	120x120x38	RULMANLI	48V DC	0.1	4.8	2500	166	23,00 \$



V05 172 001

Pro Kompak DC Fanlar								
Sipariş Kodu	Ölçü	Yataklama	Besleme	Akım A	Güç W	Hız RPM	Kapasite m3/h	Birim Fiyat
V05 172 001	170x150x51	RULMANLI	12V DC	2.6	31.2	3000	365	104,00 \$
V05 172 002	170x150x51	RULMANLI	24V DC	1.3	31.2	3000	365	104,00 \$



V02 110 003

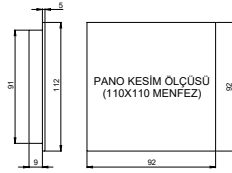

FM Serisi Kolay Montajlı Filtreler			
Sipariş Kodu	Ölçü (ExBxD)	Ürün Özellikleri	Birim Fiyatı
V02 110 003	110x110 FİLTRELİ GRİ MENFEZ IP 54	RAL 7035	58,00 ₺
V02 110 004	110x110 FİLTRELİ SİYAH MENFEZ IP 54	RAL 9005	72,00 ₺



V02 160 003

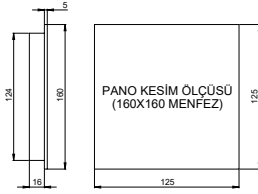

FM Serisi Kolay Montajlı Filtreler			
Sipariş Kodu	Ölçü (ExBxD)	Ürün Özellikleri	Birim Fiyatı
V02 160 003	160x160 FİLTRELİ GRİ MENFEZ IP 54	RAL 7035	103,00 ₺
V02 160 004	160x160 FİLTRELİ SİYAH MENFEZ IP 54	RAL 9005	122,00 ₺



V02 210 003

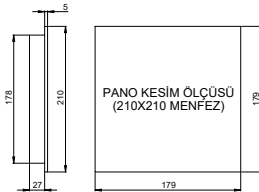

FM Serisi Kolay Montajlı Filtreler			
Sipariş Kodu	Ölçü (ExBxD)	Ürün Özellikleri	Birim Fiyatı
V02 210 003	210x210 FİLTRELİ GRİ MENFEZ IP 54	RAL 7035	210,00 ₺
V02 210 004	210x210 FİLTRELİ SİYAH MENFEZ IP 54	RAL 9005	250,00 ₺



V02 260 003

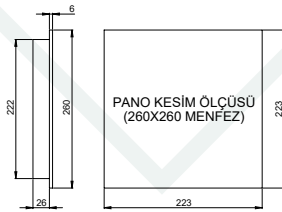

FM Serisi Kolay Montajlı Filtreler			
Sipariş Kodu	Ölçü (ExBxD)	Ürün Özellikleri	Birim Fiyatı
V02 260 003	260x260 FİLTRELİ GRİ MENFEZ IP 54	RAL 7035	290,00 ₺
V02 260 004	260x260 FİLTRELİ SİYAH MENFEZ IP 54	RAL 9005	325,00 ₺



V02 325 003

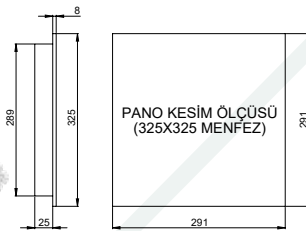

FM Serisi Kolay Montajlı Filtreler			
Sipariş Kodu	Ölçü (ExBxD)	Ürün Özellikleri	Birim Fiyatı
V02 325 003	325x325 FİLTRELİ GRİ MENFEZ IP 54	RAL 7035	440,00 ₺
V02 325 004	325x325 FİLTRELİ SİYAH MENFEZ IP 54	RAL 9005	480,00 ₺

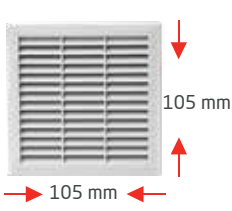

V02110 001

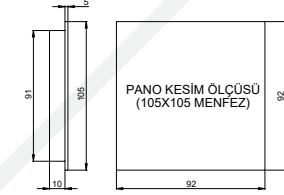

FME Serisi Kolay Montajlı Filtreler			
Ürün Kodu	Ölçü (ExBxD)	Ürün Özellikleri	Birim Fiyatı
V02 110 001	105x105 FİLTRELİ GRİ MENFEZ IP 54	RAL 7035	49,00 ₺
V02 110 002	105x105 FİLTRELİ SİYAH MENFEZ IP 54	RAL 9005	60,00 ₺

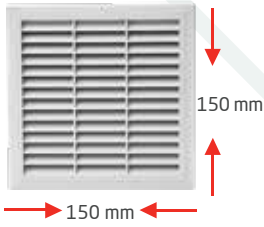

V02 160 001

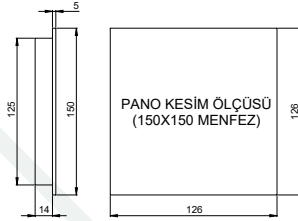

FME Serisi Kolay Montajlı Filtreler			
Ürün Kodu	Ölçü (ExBxD)	Ürün Özellikleri	Birim Fiyatı
V02 160 001	150x150 FİLTRELİ GRİ MENFEZ IP 54	RAL 7035	88,00 ₺
V02 160 002	150x150 FİLTRELİ SİYAH MENFEZ IP 54	RAL 9005	103,00 ₺

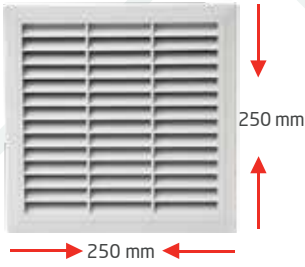

V02 260 001

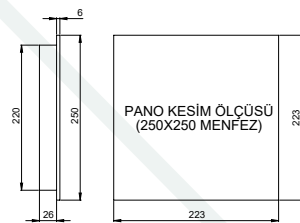

FME Serisi Kolay Montajlı Filtreler			
Ürün Kodu	Ölçü (ExBxD)	Ürün Özellikleri	Birim Fiyatı
V02 260 001	250x250 FİLTRELİ GRİ MENFEZ IP 54	RAL 7035	250,00 ₺
V02 260 002	250x250 FİLTRELİ SİYAH MENFEZ IP 54	RAL 9005	280,00 ₺

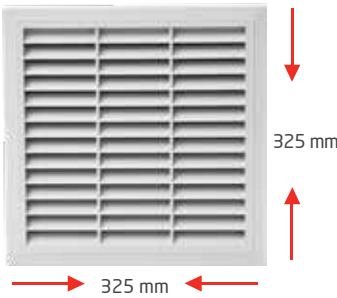

V02 325 001

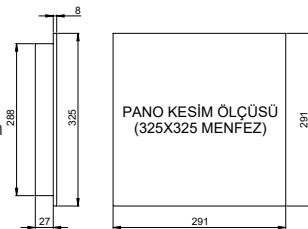

FME Serisi Kolay Montajlı Filtreler			
Ürün Kodu	Ölçü (ExBxD)	Ürün Özellikleri	Birim Fiyatı
V02 325 001	325x325 FİLTRELİ GRİ MENFEZ IP 54	RAL 7035	360,00 ₺
V02 325 002	325x325 FİLTRELİ SİYAH MENFEZ IP 54	RAL 9005	414,00 ₺

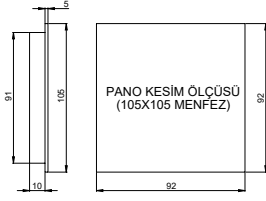

Fanlı Menfezler						
Sipariş Kodu	Menfez	Fan Tipi	Besleme	Filtreli m3/h	Filtresiz m3/h	Birim Fiyat
V01 110 001	105x105	80x80x38	230V-50/60Hz	34	43	25,00 \$

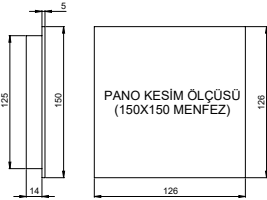

Fanlı Menfezler						
Sipariş Kodu	Menfez	Fan Tipi	Besleme	Filtreli m3/h	Filtresiz m3/h	Birim Fiyat
V01 160 001	150x150	120x120x38	230V-50/60Hz	130	163	30,00 \$

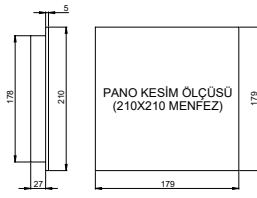

Fanlı Menfezler						
Sipariş Kodu	Menfez	Fan Tipi	Besleme	Filtreli m3/h	Filtresiz m3/h	Birim Fiyat
V01 210 001	210x210	120x120x38	230V-50/60Hz	130	163	44,00 \$

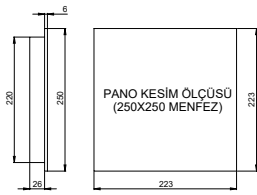

Fanlı Menfezler						
Sipariş Kodu	Menfez	Fan Tipi	Besleme	Filtreli m3/h	Filtresiz m3/h	Birim Fiyat
V01 260 001	250x250	120x120x38	230V-50/60Hz	130	163	48,00 \$

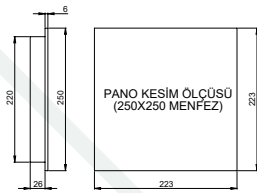

Fanlı Menfezler						
Sipariş Kodu	Menfez	Fan Tipi	Besleme	Filtreli m3/h	Filtresiz m3/h	Birim Fiyat
V01 260 002	250x250	170x150x55	230V-50/60Hz	285	350	115,00 \$
V01 260 003	250x250	172x150x51	230V-50/60Hz	288	361	72,00 \$

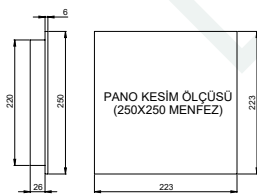

Fanlı Menfezler						
Sipariş Kodu	Menfez	Fan Tipi	Besleme	Filtreli m3/h	Filtresiz m3/h	Birim Fiyat
V01 260 004	250x250	225x225x80	230V-50/60Hz	755	944	160,00 \$

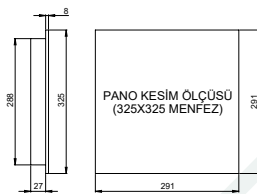

Fanlı Menfezler						
Sipariş Kodu	Menfez	Fan Tipi	Besleme	Filtreli m3/h	Filtresiz m3/h	Birim Fiyat
V01 325 001	325x325	220x60	230V-50/60Hz	520	650	117,00 \$

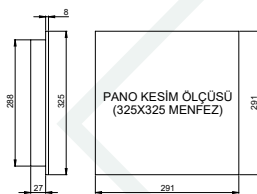

Fanlı Menfezler						
Sipariş Kodu	Menfez	Fan Tipi	Besleme	Filtreli m3/h	Filtresiz m3/h	Birim Fiyat
V01 325 002	325x325	280x280x80	230V-50/60Hz	1533	1917	240,00 \$

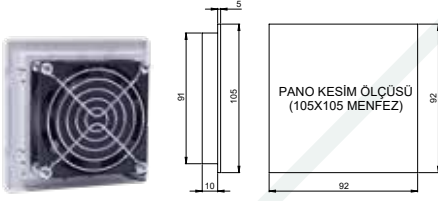

Fanlı Menfezler						
Sipariş Kodu	Menfez	Fan Tipi	Besleme	Filtreli m3/h	Filtresiz m3/h	Birim Fiyat
V01 110 002	105x105	80x80x25	110V-50/60Hz	29	36	28,00 \$

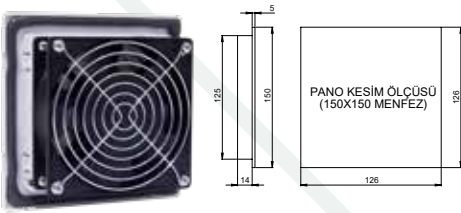

Fanlı Menfezler						
Sipariş Kodu	Menfez	Fan Tipi	Besleme	Filtreli m3/h	Filtresiz m3/h	Birim Fiyat
V01 160 002	150x150	120x120x38	110V-50/60Hz	130	163	32,00 \$

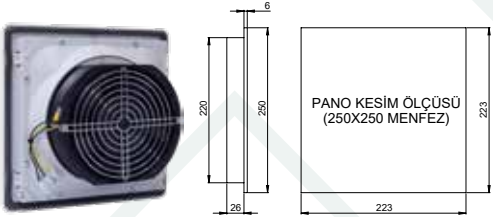

Fanlı Menfezler						
Sipariş Kodu	Menfez	Fan Tipi	Besleme	Filtreli m3/h	Filtresiz m3/h	Birim Fiyat
V01 260 005	250x250	172x150x51	110V-50/60Hz	288	361	73,00 \$

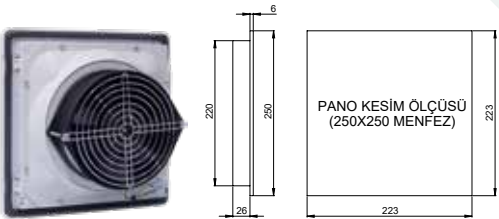

Fanlı Menfezler						
Sipariş Kodu	Menfez	Fan Tipi	Besleme	Filtreli m3/h	Filtresiz m3/h	Birim Fiyat
V01 260 006	250x250	170x150x55	110V-50/60Hz	282	353	170,00 \$

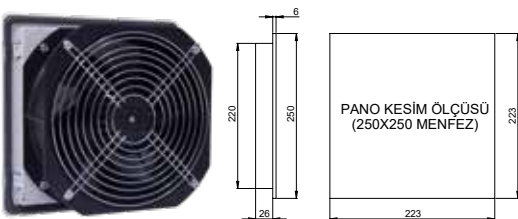

Fanlı Menfezler						
Sipariş Kodu	Menfez	Fan Tipi	Besleme	Filtreli m3/h	Filtresiz m3/h	Birim Fiyat
V01 260 010	250x250	225x225x80	110V-50/60Hz	800	1.020	220,00 \$

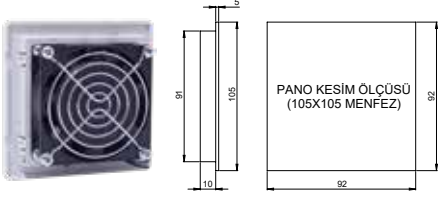

Fanlı Menfezler						
Sipariş Kodu	Menfez	Fan Tipi	Besleme	Filtreli m3/h	Filtresiz m3/h	Birim Fiyat
V01 110 003	105x105	80x80x25	24V DC	55	69	18,00 \$

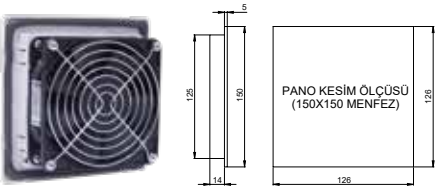

Fanlı Menfezler						
Sipariş Kodu	Menfez	Fan Tipi	Besleme	Filtreli m3/h	Filtresiz m3/h	Birim Fiyat
V01 160 003	150x150	120x120x38	24V DC	132	166	28,00 \$

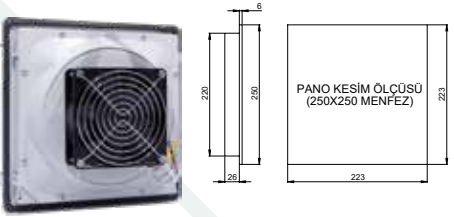

Fanlı Menfezler						
Sipariş Kodu	Menfez	Fan Tipi	Besleme	Filtreli m3/h	Filtresiz m3/h	Birim Fiyat
V01 260 007	260x260	120x120x38	24V DC	132	166	41,00 \$

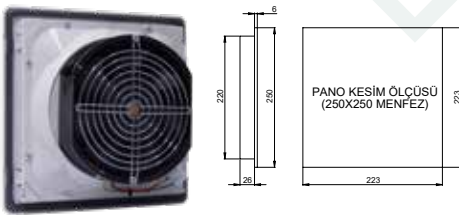

Fanlı Menfezler						
Sipariş Kodu	Menfez	Fan Tipi	Besleme	Filtreli m3/h	Filtresiz m3/h	Birim Fiyat
V01 260 008	250x250	172x150x51	24V DC	288	361	132,00 \$

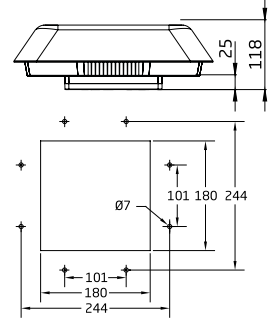
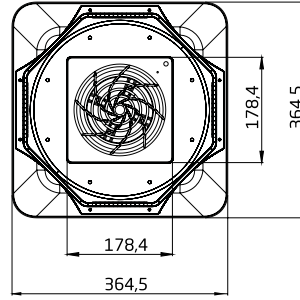

IP20 Filtresiz Çatı Fanları (Vida Bağlantılı)

Ürün Kodu	Fan Tipi	Besleme	Kapasite m ³ /h	Birim Fiyatı
V03 160 001	172x150x51	230V-50/60Hz	350	92,00 \$
V03 162 001	170x150x55	230V-50/60Hz	350	116,00 \$
V03 162 002	172x150x51	110V-50/60Hz	350	135,00 \$
V03 175 001	Ø175 RADYAL	230V-50/60Hz	470	135,00 \$
V03 190 001	Ø190 RADYAL	230V-50/60Hz	600	148,00 \$
V03 220 001	Ø220 RADYAL	230V-50/60Hz	1000	172,00 \$

IP20 Filtresiz Çatı Fanları (Hızlı Bağlantılı)

Ürün Kodu	Fan Tipi	Besleme	Kapasite m ³ /h	Birim Fiyatı
V03 160 003	172x150x51	230V-50/60Hz	350	92,00 \$
V03 162 004	170x150x55	230V-50/60Hz	350	116,00 \$
V03 162 006	172x150x51	110V-50/60Hz	350	135,00 \$
V03 175 003	Ø175 RADYAL	230V-50/60Hz	470	135,00 \$
V03 190 006	Ø190 RADYAL	230V-50/60Hz	600	148,00 \$
V03 220 006	Ø220 RADYAL	230V-50/60Hz	1000	172,00 \$
V03 120 001	120x120x38	230V-50/60Hz	180	86,00 \$
V03 133 001	Ø133 RADYAL	230V-50/60Hz	230	112,00 \$

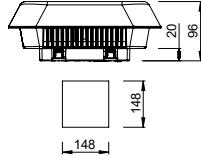
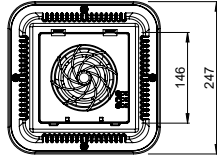
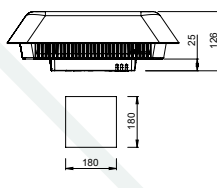
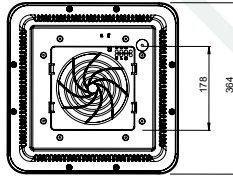

V03 120 001

V03 133 001

TSE Belgeli
Filtreli
IP54

YENİ

TSE Belgeli IP54 Filtreli Çatı Fanları (Hızlı Bağlantılı)

Ürün Kodu	Fan Tipi	Besleme	Kapasite m ³ /h	Birim Fiyatı
V03 160 002	172x150x51	230V-50/60Hz	350	107,00 \$
V03 162 003	170x150x55	230V-50/60Hz	350	131,00 \$
V03 175 002	Ø175 RADYAL	230V-50/60Hz	470	150,00 \$
V03 190 002	Ø190 RADYAL	230V-50/60Hz	600	163,00 \$
V03 220 002	Ø220 RADYAL	230V-50/60Hz	1000	187,00 \$



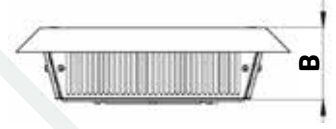
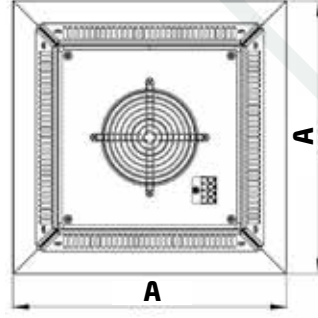

Metal Fanlar (Filtreli) IP54

Ürün Kodu	Fan Tipi	A	B	Birim Fiyatı
V03 190 005	Filtreli Metal Fan Modülü 190 mm - 600 m ³	400	105	215,00 \$
V03 220 005	Filtreli Metal Fan Modülü 220 mm - 1000 m ³	400	105	226,00 \$
V03 250 003	Filtreli Metal Fan Modülü 250 mm - 1300 m ³	461	115	237,00 \$

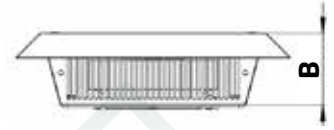
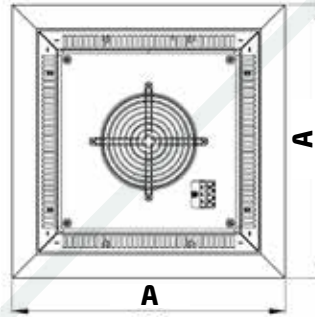

Metal Fanlar (Filtresiz) IP40

Ürün Kodu	Fan Tipi	A	B	Birim Fiyatı
V03 190 004	Filtresiz Metal Fan Modülü 190 mm - 600 m ³	400	105	206,00 \$
V03 220 004	Filtresiz Metal Fan Modülü 220 mm - 1000 m ³	400	105	215,00 \$
V03 250 002	Filtresiz Metal Fan Modülü 250 mm - 1300 m ³	461	115	231,00 \$

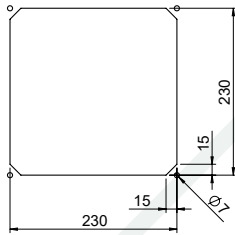

V03 190 004
V03 190 005
V03 220 004
V03 220 005

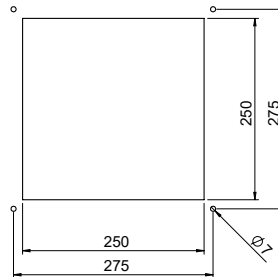

V03 250 002
V03 250 003



Dahili Klima

Ürün Kodu	Açıklama	Birim Fiyatı
V18 0500 220VD	Voerco Dahili VD 500 220V	1.785,00 €
V18 0750 220VD	Voerco Dahili VD 750 220V	1.900,00 €
V18 1000 220VD	Voerco Dahili VD 1000 220V	2.230,00 €
V18 1500 220VD	Voerco Dahili VD 1500 220V	2.450,00 €
V18 2000 220VD	Voerco Dahili VD 2000 220V	2.990,00 €
V18 3000 220VD	Voerco Dahili VD 3000 220V	3.700,00 €
V18 3000 380VD	Voerco Dahili VD 3000 380V	3.950,00 €
V18 4000 380VD	Voerco Dahili VD 4000 380V	4.500,00 €

Paslanmaz Dahili Klima

Ürün Kodu	Açıklama	Birim Fiyatı
V18 0500 220VP	Voerco Paslanmaz VP 500 220V	2.020,00 €
V18 0750 220VP	Voerco Paslanmaz VP 750 220V	2.050,00 €
V18 1000 220VP	Voerco Paslanmaz VP 1000 220V	2.350,00 €
V18 1500 220VP	Voerco Paslanmaz VP 1500 220V	2.630,00 €
V18 2000 220VP	Voerco Paslanmaz VP 2000 220V	3.110,00 €
V18 3000 220VP	Voerco Paslanmaz VP 3000 220V	3.990,00 €
V18 3000 380VP	Voerco Paslanmaz VP 3000 380V	4.160,00 €
V18 4000 380VP	Voerco Paslanmaz VP 4000 380V	4.800,00 €

Harici Klima

Ürün Kodu	Açıklama	Birim Fiyatı
V18 0500 220VH	Voerco Harici VH 500 220V	1.850,00 €
V18 0750 220VH	Voerco Harici VH 750 220V	2.050,00 €
V18 1000 220VH	Voerco Harici VH 1000 220V	2.330,00 €
V18 1500 220VH	Voerco Harici VH 1500 220V	2.570,00 €

V18 0500 220VD
V18 0500 220VP
V18 0500 220VH



V18 0750 220VD
V18 0750 220VP
V18 0500 220VH



V18 1000 220VD
V18 1000 220VP
V18 1000 220VH
V18 1500 220 VD
V18 1500 220 VP
V18 1500 220 VH



V18 2000 220VD
V18 2000 220VP
V18 3000 220VD
V18 3000 380 VD
V18 3000 220 VP
V18 1500 220 VP

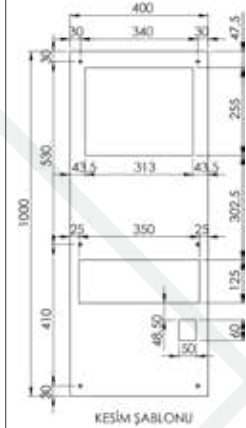

V18 4000 380VD
V18 4000 380VP

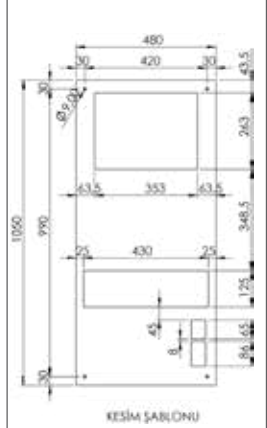



Fan Termostatlar				
Ürün Kodu	Açıklama	Ayar Sahası	Kontak Tipi	Birim Fiyatı
V10 01M 001	FAN TERMOSTATI	0-60 °C	1,00	9,50 \$



Isıtıcı Termostatlar				
Ürün Kodu	Açıklama	Ayar Sahası	Kontak Tipi	Birim Fiyatı
V10 02K 001	ISITICI TERMOSTAT	0-60 °C	INC	9,50 \$



Dual Termostatlar				
Ürün Kodu	Açıklama	Ayar Sahası	Kontak Tipi	Birim Fiyatı
V10 05M 001	FAN+ISITICI TERMOSTAT	0-60 °C	INO+INC	20,00 \$



Higrostatlar				
Ürün Kodu	Açıklama	Ayar Sahası	Kontak Tipi	Birim Fiyatı
V10 03H 001	NEM ÖLÇER+HİGROSTAT	10-95 %RH	ICO	53,00 \$



Oda Termostatlar				
Ürün Kodu	Açıklama	Ayar Sahası	Kontak Tipi	Birim Fiyatı
V10 04R 001	ODA TERMOSTATI	-	-	21,00 \$



V11 015 001

Pano Isıtıcıları - MPH Serisi

Ürün Kodu	Açıklama	Ayar Sahası	Bağlantı	Birim Fiyatı
V11 015 001	15 W PANO ISITICISI	110-250V AC/DC	KABLOLU	25,00 \$
V11 025 001	25 W PANO ISITICISI	110-250V AC/DC	KABLOLU	28,00 \$



Pano Isıtıcıları - PH Serisi

Ürün Kodu	Açıklama	Ayar Sahası	Bağlantı	Birim Fiyatı
V11 030 001	30 W PANO ISITICISI	110-250V AC/DC	KLEMENS	30,00 \$
V11 045 001	45 W PANO ISITICISI	110-250V AC/DC	KLEMENS	33,00 \$
V11 060 001	60 W PANO ISITICISI	110-250V AC/DC	KLEMENS	34,00 \$
V11 075 001	75W PANO ISITICISI	110-250V AC/DC	KLEMENS	45,00 \$
V11 100 001	100 W PANO ISITICISI	110-250V AC/DC	KLEMENS	50,00 \$
V11 150 001	150 W PANO ISITICISI	110-250V AC/DC	KLEMENS	68,00 \$



V12 250 001

Fanlı Pano Isıtıcıları - PFH Serisi

Ürün Kodu	Açıklama	Ayar Sahası	Bağlantı	Birim Fiyatı
V12 250 001	250 W PANO ISITICISI	220-240V AC/DC	KLEMENS	152,00 \$
V12 400 001	400 W PANO ISITICISI	220-240V AC/DC	KLEMENS	200,00 \$



BRZ 10

EKO Kompak Aksiyel Fanlar					
Ürün Kodu	Besleme	Ölçü (ExBxD)	Yataklama	Bağlantı	Birim Fiyatı
BRZ 01	220 VAC	120x120x25	BİLEZİKLİ	KABLOLU	10,00 \$
BRZ 02	220 VAC	120x120x38	BİLEZİKLİ	KABLOLU	11,00 \$
BRZ 03	220 VAC	120x120x38	BİLEZİKLİ	SOKETLİ	14,00 \$
BRZ 04	12 VDC	120x120x25	BİLEZİKLİ	KABLOLU	7,90\$
BRZ 05	24 VDC	120x120x25	BİLEZİKLİ	KABLOLU	7,90 \$
BRZ 06	12 VDC	120x120x38	BİLEZİKLİ	KABLOLU	12,00 \$
BRZ 07	24 VDC	120x120x38	BİLEZİKLİ	KABLOLU	12,00 \$
BRZ 08	110 VAC	120x120x38	BİLEZİKLİ	KABLOLU	12,00 \$
BRZ 09	48 VDC	120x120x38	BİLEZİKLİ	KABLOLU	10,00 \$
BRZ 10	220 VAC	90x90x25	BİLEZİKLİ	KABLOLU	12,00 \$
BRZ 11	220 VAC	90x90x38	BİLEZİKLİ	KABLOLU	12,00 \$
BRZ 12	12 VDC	90x90x25	BİLEZİKLİ	KABLOLU	4,80 \$
BRZ 13	24 VDC	90x90x25	BİLEZİKLİ	KABLOLU	4,80 \$
BRZ 14	220 VAC	80x80x38	BİLEZİKLİ	KABLOLU	12,00 \$
BRZ 15	220 VAC	80x80x25	BİLEZİKLİ	KABLOLU	12,00 \$
BRZ 16	12 VDC	80x80x25	BİLEZİKLİ	KABLOLU	4,80 \$
BRZ 17	24 VDC	80x80x25	BİLEZİKLİ	KABLOLU	4,80 \$
BRZ 18	24 VDC	60x60x20	BİLEZİKLİ	KABLOLU	4,80 \$
BRZ 19	24 VDC	50x50x10	BİLEZİKLİ	KABLOLU	4,80 \$
BRZ 20	24 VDC	40x40x10	BİLEZİKLİ	KABLOLU	4,80 \$



ÇF 251

Fanlı Menfezler					
Ürün Kodu	Besleme	Ölçü (ExBxD)	Filtreli m ³ /h	Filtreli m ³ /h	Birim Fiyatı
ÇF 251	230V 50-60 Hz.	172x150x51	288	361	49,00 \$



BRZ 21

EKO Kompak Aksiyel Fanlar					
Ürün Kodu	Besleme	Ölçü (ExBxD)	Yataklama	Bağlantı	Birim Fiyatı
BRZ 21	220 VAC	172x150x51	BİLEZİKLİ	KABLOLU	29,00 \$
BRZ 22	24 VAC	172x150x51	BİLEZİKLİ	KABLOLU	40,00 \$
BRZ 23	115 VAC	172x150x51	BİLEZİKLİ	KABLOLU	29,00 \$



BRZ 24

EKO Kompak Aksiyel Fanlar					
Ürün Kodu	Besleme	Ölçü (ExBxD)	Yataklama	Bağlantı	Birim Fiyatı
BRZ 24	220 VAC	Ø220x60	BİLEZİKLİ	KABLOLU	51,00 \$



V07 400 001



METAL KORUYUCULU AKSİYEL FAN
HAVA ÜFLEME YÖNÜ

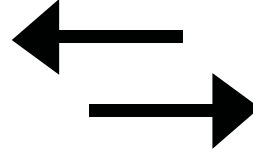

: Emici

: Üfleyici

Aksiyel Emici Fanlar						
Ürün Kodu	Besleme	Yataklama	Güç	Hız	Kapasite	Birim Fiyatı
V07 450 001	220-240 VAC	RULMAN	360W	1400RPM	5800m3/h	182,00 \$
V07 500 001	220-240 VAC	RULMAN	420W	1400RPM	6950m3/h	225,00 \$

Aksiyel Üfleyici Fanlar						
Ürün Kodu	Besleme	Yataklama	Güç	Hız	Kapasite	Birim Fiyatı
V08 450 001	220-240 VAC	RULMAN	360W	1400RPM	5800m3/h	182,00 \$
V08 500 001	220-240 VAC	RULMAN	420W	1400RPM	6950m3/h	255,00 \$

Turbo Fanlar - TRF Serisi						
Ürün Kodu	Besleme	Akım	Güç	Hız	Kapasite	Birim Fiyatı
V09 180 001	220-240 VAC	0.14A	16W	1850	150 m3/h	42,00 \$
V09 240 001	220-240 VAC	0.25A	26W	2450	170 m3/h	44,00 \$
V09 300 001	220-240 VAC	0.27A	32W	2100	230 m3/h	47,00 \$



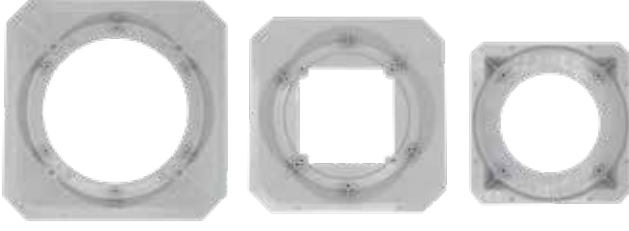

Menfez Davlumbazı

Ürün Kodu	Açıklama	Birim Fiyatı
V17 204 001	210 Menfez Davlumbazı	7,80 \$
V17 250 001	260 Menfez Davlumbazı	8,00 \$
V17 325 001	325 Menfez Davlumbazı	14,50 \$

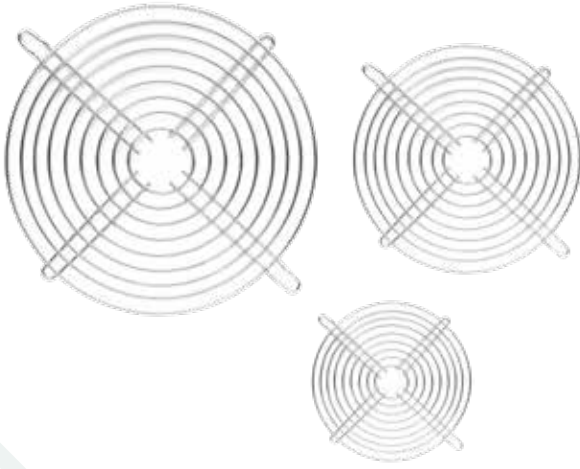

Metal Fan Koruma Telleri - VT Serisi

Ürün Kodu	Açıklama	Koli Adedi	Birim Fiyatı
V13 080 001	80x80 mm	100	1,20 \$
V13 090 001	90x90 mm	100	1,40 \$
V13 120 001	120x120 mm	100	1,80 \$
V13 170 001	170x170 mm	100	2,00 \$
V13 225 001	225x225 mm	100	5,00 \$
V13 280 001	280x280 mm	100	12,00 \$

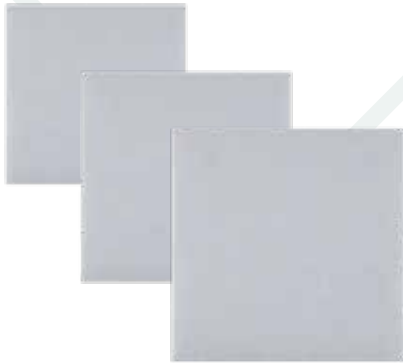

Filter Ünitesi - VFM Serisi (Toz Tutucu)

Ürün Kodu	Açıklama	Koli Adedi	Birim Fiyatı
V14 110 001	110x110 mm	10	0,56 \$
V14 150 001	150x150 mm	10	0,69 \$
V14 210 001	210x210 mm	10	0,84 \$
V14 250 001	250x250 mm	10	1,20 \$
V14 325 001	325x325 mm	10	1,96 \$

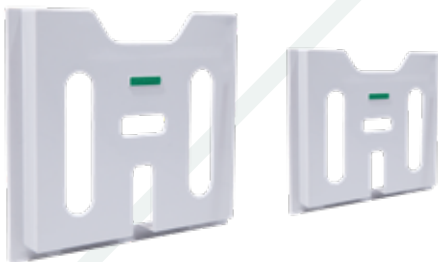

Proje Cebi

Ürün Kodu	Açıklama	Birim Fiyatı
V15 A04 001	A4 Proje Cebi	96,00 ₺
V15 A05 001	A5 Proje Cebi	72,00 ₺





► www.cetinkayapano.com

DELİKLİ KABLO KANALLARI ve AKSESUARLARI





Çetinkaya Pano CWD Serisi Delikli Kablo Kanallarının kalitesi kanıtlandı!

Dünya'nın en saygın kalite belgelerinden biri olan () UL sertifikası ile Çetinkaya Pano olarak kalitemizi Dünya standartlarına taşıdık... Tüm avantajları ile beraber kullanıcı dostu olan, inovatif ve kalitesi dünya çapında ispatlanmış CWD Serisi Delikli Kablo Kanallarımız şimdi () UL sertifikası ile endüstride güvenle kullanıma hazır.

Tırnak Aralığı 6 - 4 mm

Kablo kanalının tırnak genişlikleri 6 mm ve 4 mm olarak tasarlanması, çeşitli ölçülerdeki kabloların tırnak aralarından geçişini kolaylaştırmaktadır.



Tırnak Kırılması

Kolay ve hiç bir aparat kullanmadan istenilen tırnakların 90 derecelik açıyla kırılmasını sağlayan tırnak çizgileri vardır. Bu şekilde rahat ve çapaksız bir görüntü elde edersiniz.



Tırnak Delik Tasarımı

Tırnak üzerinde bulunan yuvarlak delik tasarımı sayesinde sinyal kablolarınızı diğer kablolardan ayrı olarak kanaldan çıkartabilirsiniz.

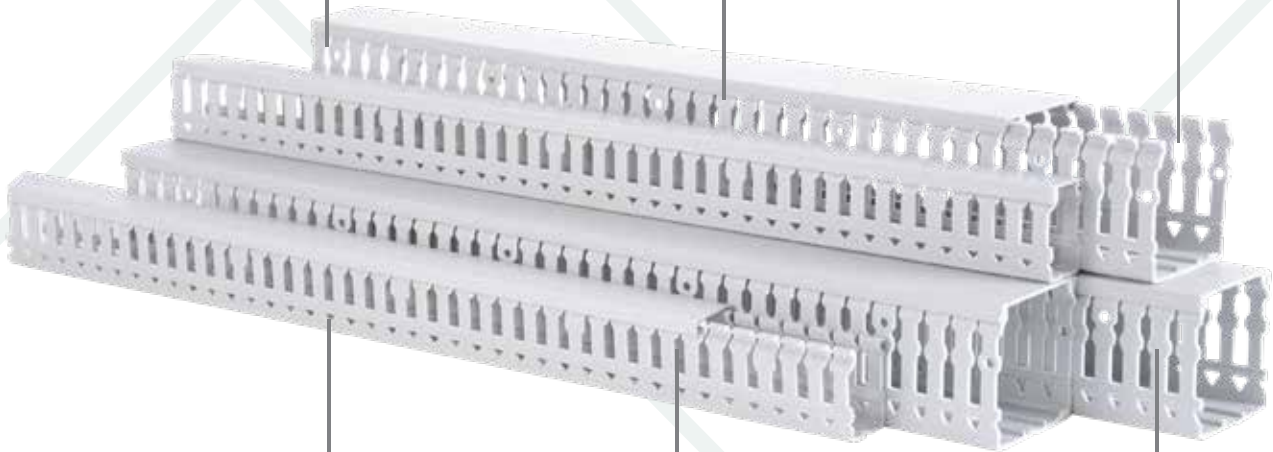

Duvar Delik Tasarımı

Yan duvarlardaki delik tasarımıyla kablo bağlarının kullanılmasında kolaylık sağlar.



Duvar Kırılması

90 derece kanal köşelerinin birleştirilmesinde sorunsuz ve çapaksız bir entegrasyon sağlar. Bunun sayesinde panolarınızın daha sık ve rijit görünmesini sağlarsınız.



Ral 7030

Uluslararası standartlara uygundur.

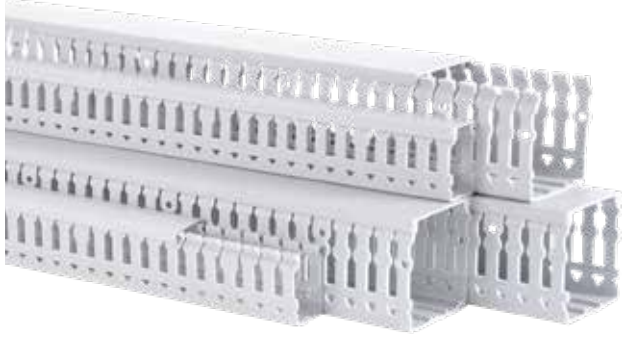

KIRILIM

Alt tabandaki kırıl çizgileri sayesinde 90 derece kablo kanalı bağlantılarında kusursuz bağlantı ve montaj imkanı sağlar.



KAPAK TIRNAK

Kanal kapaklarındaki özel tırnak tasarımı, sevkیات yada vibrasyon durumunda kapakların kanallardan çıkmasını sağlar. Bu şekilde her durumda daha rijit ve kusursuz bir görüntü elde edersiniz.



TABAN

IEC standartlarına uygunluk ile taban delikleri, pano montajı yaparken kolaylıkla montaj yapılmasını sağlar.



TIRNAK KIRILIMI

90 Derece kırılım ile pratik ve çapaksız montaj imkanı sağlar.

Delikli Kablo Kanalları				
Ürün Kodu	Açıklama (6 mm)	Tırnak Aralığı	Ambalaj Kutu/m.	Birim Fiyatı
CWD 2525G	25x25 Delikli Kablo Kanalı	6 mm	120 m.	73,00 ₺
CWD 2540G	25x40 Delikli Kablo Kanalı	6 mm	100 m.	76,00 ₺
CWD 2560G	25x60 Delikli Kablo Kanalı	6 mm	60 m.	99,00 ₺
CWD 2580G	25x80 Delikli Kablo Kanalı	6 mm	48 m.	124,00 ₺
CWD 2510G	25x100 Delikli Kablo Kanalı	6 mm	32 m.	172,00 ₺
CWD 4025G	40x25 Delikli Kablo Kanalı	6 mm	80 m.	83,00 ₺
CWD 4040G	40x40 Delikli Kablo Kanalı	6 mm	52 m.	95,00 ₺
CWD 4060G	40x60 Delikli Kablo Kanalı	6 mm	36 m.	113,00 ₺
CWD 4080G	40x80 Delikli Kablo Kanalı	6 mm	48 m.	147,00 ₺
CWD 4010G	40x100 Delikli Kablo Kanalı	6 mm	40 m.	178,00 ₺
CWD 6040G	60x40 Delikli Kablo Kanalı	6 mm	36 m.	130,00 ₺
CWD 6060G	60x60 Delikli Kablo Kanalı	6 mm	48 m.	155,00 ₺
CWD 6080G	60x80 Delikli Kablo Kanalı	6 mm	36 m.	191,00 ₺
CWD 6010G	60x100 Delikli Kablo Kanalı	6 mm	24 m.	206,00 ₺
CWD 8040G	80x40 Delikli Kablo Kanalı	6 mm	48 m.	157,00 ₺
CWD 8060G	80x60 Delikli Kablo Kanalı	6 mm	32 m.	184,00 ₺
CWD 8080G	80x80 Delikli Kablo Kanalı	6 mm	24 m.	227,00 ₺
CWD 8010G	80x100 Delikli Kablo Kanalı	6 mm	16 m.	336,00 ₺
CWD 1060G	100x60 Delikli Kablo Kanalı	6 mm	24 m.	240,00 ₺
CWD 1080G	100x80 Delikli Kablo Kanalı	6 mm	20 m.	253,00 ₺
CWD 1010G	100x100 Delikli Kablo Kanalı	6 mm	16 m.	390,00 ₺
CWD 1260G	120x60 Delikli Kablo Kanalı	6 mm	16 m.	259,00 ₺
CWD 1280G	120x80 Delikli Kablo Kanalı	6 mm	16 m.	345,00 ₺
CWD 1210G	120x100 Delikli Kablo Kanalı	6 mm	16 m.	469,00 ₺

Delikli Kablo Kanalları				
Ürün Kodu	Açıklama (4 mm)	Tırnak Aralığı	Ambalaj Kutu/m.	Birim Fiyatı
CWD 2525-4	25x25 Delikli Kablo Kanalı	4 mm	120 m.	73,00 ₺
CWD 2540-4	25x40 Delikli Kablo Kanalı	4 mm	100 m.	76,00 ₺
CWD 2560-4	25x60 Delikli Kablo Kanalı	4 mm	60 m.	99,00 ₺
CWD 2580-4	25x80 Delikli Kablo Kanalı	4 mm	48 m.	124,00 ₺
CWD 4025-4	40x25 Delikli Kablo Kanalı	4 mm	80 m.	83,00 ₺
CWD 4040-4	40x40 Delikli Kablo Kanalı	4 mm	52 m.	95,00 ₺
CWD 4060-4	40x60 Delikli Kablo Kanalı	4 mm	36 m.	113,00 ₺
CWD 4080-4	40x80 Delikli Kablo Kanalı	4 mm	48 m.	147,00 ₺
CWD 6040-4	60x40 Delikli Kablo Kanalı	4 mm	36 m.	130,00 ₺
CWD 6060-4	60x60 Delikli Kablo Kanalı	4 mm	48 m.	155,00 ₺
CWD 6080-4	60x80 Delikli Kablo Kanalı	4 mm	36 m.	191,00 ₺
CWD 8040-4	80x40 Delikli Kablo Kanalı	4 mm	48 m.	157,00 ₺
CWD 8060-4	80x60 Delikli Kablo Kanalı	4 mm	32 m.	184,00 ₺
CWD 8080-4	80x80 Delikli Kablo Kanalı	4 mm	24 m.	227,00 ₺
CWD 1060-4	100x60 Delikli Kablo Kanalı	4 mm	24 m.	240,00 ₺
CWD 1080-4	100x80 Delikli Kablo Kanalı	4 mm	20 m.	253,00 ₺
CWD 1260-4	120x60 Delikli Kablo Kanalı	4 mm	16 m.	259,00 ₺
CWD 1280-4	120x80 Delikli Kablo Kanalı	4 mm	16 m.	345,00 ₺

Delikli Kablo Kanal Kapakları				
Ürün Kodu	Ölçü (mm)	Renk	Ambalaj Kutu/m.	Birim Fiyatı
CWC 250	25	RAL 7030 Gri	10x2 m.	24,00 ₺
CWC 400	40	RAL 7030 Gri	10x2 m.	39,00 ₺
CWC 600	60	RAL 7030 Gri	10x2 m.	52,00 ₺
CWC 800	80	RAL 7030 Gri	10x2 m.	82,00 ₺
CWC 1000	100	RAL 7030 Gri	10x2 m.	114,00 ₺
CWC 1200	120	RAL 7030 Gri	10x2 m.	128,00 ₺

*Dünya'nın en saygın kalite belgelerinden biri olan UL Belgesi (UL) UL Sertifikası ile Çetinkaya Pano olarak kalitemizi Dünya standartlarına taşıdık.

Deliksiz Kablo Kanalları				
Ürün Kodu	Açıklama	Ambalaj Kutu/m.	Birim Fiyatı	
NS-CWD 2525-G	25x25 Deliksiz Kablo Kanalı	120 m.	74,00 ₺	
NS-CWD 2540-G	25x40 Deliksiz Kablo Kanalı	100 m.	78,00 ₺	
NS-CWD 2560-G	25x60 Deliksiz Kablo Kanalı	60 m.	105,00 ₺	
NS-CWD 2580-G	25x80 Deliksiz Kablo Kanalı	48 m.	127,00 ₺	
NS-CWD 2510-G	25x100 Deliksiz Kablo Kanalı	32 m.	173,00 ₺	
NS-CWD 4025-G	40x25 Deliksiz Kablo Kanalı	80 m.	86,00 ₺	
NS-CWD 4040-G	40x40 Deliksiz Kablo Kanalı	52 m.	101,00 ₺	
NS-CWD 4060-G	40x60 Deliksiz Kablo Kanalı	36 m.	120,00 ₺	
NS-CWD 4080-G	40x80 Deliksiz Kablo Kanalı	48 m.	150,00 ₺	
NS-CWD 4010-G	40x100 Deliksiz Kablo Kanalı	40 m.	182,00 ₺	
NS-CWD 6040-G	60x40 Deliksiz Kablo Kanalı	36 m.	137,00 ₺	
NS-CWD 6060-G	60x60 Deliksiz Kablo Kanalı	48 m.	161,00 ₺	
NS-CWD 6080-G	60x80 Deliksiz Kablo Kanalı	36 m.	185,00 ₺	
NS-CWD 6010-G	60x100 Deliksiz Kablo Kanalı	24 m.	212,00 ₺	
NS-CWD 8040-G	80x40 Deliksiz Kablo Kanalı	48 m.	173,00 ₺	
NS-CWD 8060-G	80x60 Deliksiz Kablo Kanalı	32 m.	193,00 ₺	
NS-CWD 8080-G	80x80 Deliksiz Kablo Kanalı	24 m.	230,00 ₺	
NS-CWD 8010-G	80x100 Deliksiz Kablo Kanalı	16 m.	345,00 ₺	
NS-CWD 1060-G	100x60 Deliksiz Kablo Kanalı	24 m.	253,00 ₺	
NS-CWD 1080-G	100x80 Deliksiz Kablo Kanalı	20 m.	263,00 ₺	
NS-CWD 1010-G	100x100 Deliksiz Kablo Kanalı	16 m.	408,00 ₺	
NS-CWD 1260-G	120x60 Deliksiz Kablo Kanalı	16 m.	270,00 ₺	
NS-CWD 1280-G	120x80 Deliksiz Kablo Kanalı	16 m.	345,00 ₺	
NS-CWD 1210-G	120x100 Deliksiz Kablo Kanalı	16 m.	470,00 ₺	

Kablo Kanalı El Aletleri				
Ürün Kodu	Açıklama	Ambalaj Kutu/m.	Birim Fiyatı	
CHT 01	El Tipi Kablo Kanalı Kesme Makası	1	4.200,00 ₺	

Kablo Tutucu				
Ürün Kodu	Açıklama	Renk	Paket Adedi	Birim Fiyatı
CWD 4040 KT	40x40 Kablo Tutucu	Siyah	25	23,00 ₺
CWD 4060 KT	40x60 Kablo Tutucu	Siyah	15	23,00 ₺
CWD 4080 KT	40x80 Kablo Tutucu	Siyah	10	23,00 ₺
CWD 4010 KT	40x100 Kablo Tutucu	Siyah	10	24,00 ₺
CWD 6040 KT	60x40 Kablo Tutucu	Siyah	25	26,00 ₺
CWD 6060 KT	60x60 Kablo Tutucu	Siyah	15	26,00 ₺
CWD 6080 KT	60x80 Kablo Tutucu	Siyah	10	26,00 ₺
CWD 6010 KT	60x100 Kablo Tutucu	Siyah	10	27,00 ₺
CWD 8040 KT	80x40 Kablo Tutucu	Siyah	25	27,00 ₺
CWD 8060 KT	80x60 Kablo Tutucu	Siyah	15	27,00 ₺
CWD 8080 KT	80x80 Kablo Tutucu	Siyah	10	27,00 ₺
CWD 8010 KT	80x100 Kablo Tutucu	Siyah	10	28,00 ₺
CWD 1006 KT	100x60 Kablo Tutucu	Siyah	15	31,00 ₺
CWD 1008 KT	100x80 Kablo Tutucu	Siyah	10	31,00 ₺
CWD 1001 KT	100x100 Kablo Tutucu	Siyah	10	32,00 ₺
CWD 1206 KT	120x60 Kablo Tutucu	Siyah	15	36,00 ₺
CWD 1208 KT	120x80 Kablo Tutucu	Siyah	10	36,00 ₺
CWD 1201 KT	120x100 Kablo Tutucu	Siyah	10	37,00 ₺

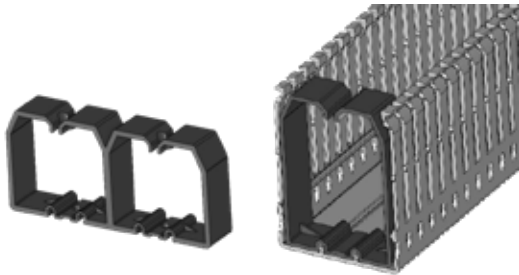

"UL Sertifikası" bağımsız bir ürün güvenlik sertifikasyon kurumu olan UL tarafından birçok parametreyi içeren, uygulanan testler ile güvenlik prosedürlerinden geçen ürünlere verilen sertifikasyondur.

LANDE KABİNET



BUAT
KLEMENSLERİ



RAKORLAR



KABLO
BAĞLARI



SARF MALZEMELER

RAYLAR



W OTOMAT
BARALARI

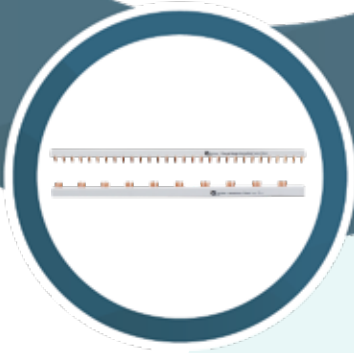

SKP
PAPUÇLARI





Kablo Bağları						
Ürün Kodu	Ölçü (mm)	Açılma Mukavemeti (kg)	Renk	Ambalaj Adedi	Koli Adedi	Birim Fiyatı
ÇKB 100-2 B	2,5x100	8	Beyaz	100	50.000	0,31 ₺
ÇKB 150-2 B	2,5x150	8	Beyaz	100	25.000	0,40 ₺
ÇKB 200-2 B	2,5x200	8	Beyaz	100	25.000	0,66 ₺
ÇKB 140-3 B	3,6x140	18	Beyaz	100	25.000	0,73 ₺
ÇKB 200-3 B	3,6x200	18	Beyaz	100	20.000	0,79 ₺
ÇKB 250-3 B	3,6x250	18	Beyaz	100	10.000	1,54 ₺
ÇKB 280-3 B	3,6x280	18	Beyaz	100	10.000	1,60 ₺
ÇKB 370-3 B	3,6x370	18	Beyaz	100	10.000	1,89 ₺
ÇKB 200-4 B	4,6x200	22	Beyaz	100	10.000	1,03 ₺
ÇKB 250-4 B	4,6x250	22	Beyaz	100	10.000	1,78 ₺
ÇKB 300-4 B	4,6x300	22	Beyaz	100	10.000	1,82 ₺
ÇKB 370-4 B	4,6x370	22	Beyaz	100	5.000	2,61 ₺
ÇKB 430-4 B	4,6x430	22	Beyaz	100	5.000	2,70 ₺
ÇKB 300-7 B	7,6x300	55	Beyaz	100	5.000	3,98 ₺
ÇKB 370-7 B	7,6x370	55	Beyaz	100	5.000	4,02 ₺
ÇKB 450-7 B	7,6x450	55	Beyaz	100	2.000	5,93 ₺
ÇKB 540-7 B	7,6x540	55	Beyaz	100	1.000	6,24 ₺
ÇKB 750-7 B	7,6x750	55	Beyaz	100	1.000	11,32 ₺
ÇKB 450- 8 B	8,8x450	80	Beyaz	100	2.000	6,04 ₺
ÇKB 750-8 B	8,8x750	80	Beyaz	100	1.000	10,39 ₺
ÇKB 1220-8 B	8,8x1220	80	Beyaz	100	1.000	18,03 ₺
ÇKB 920-9 B	9,0x920	110	Beyaz	100	1.000	12,80 ₺



Kablo Bağları						
Ürün Kodu	Ölçü (mm)	Açılma Mukavemeti (kg)	Renk	Ambalaj Adedi	Koli Adedi	Birim Fiyatı
ÇKB 100-2 S	2,5x100	8	Siyah	100	50.000	0,31 ₺
ÇKB 150-2 S	2,5x150	8	Siyah	100	25.000	0,40 ₺
ÇKB 200-2 S	2,5x200	8	Siyah	100	25.000	0,66 ₺
ÇKB 140-3 S	3,6x140	18	Siyah	100	25.000	0,73 ₺
ÇKB 200-3 S	3,6x200	18	Siyah	100	20.000	0,79 ₺
ÇKB 250-3 S	3,6x250	18	Siyah	100	10.000	1,54 ₺
ÇKB 280-3 S	3,6x280	18	Siyah	100	10.000	1,60 ₺
ÇKB 370-3 S	3,6x370	18	Siyah	100	10.000	1,89 ₺
ÇKB 200-4 S	4,6x200	22	Siyah	100	10.000	1,03 ₺
ÇKB 250-4 S	4,6x250	22	Siyah	100	10.000	1,78 ₺
ÇKB 300-4 S	4,6x300	22	Siyah	100	10.000	1,82 ₺
ÇKB 370-4 S	4,6x370	22	Siyah	100	5.000	2,61 ₺
ÇKB 430-4 S	4,6x430	22	Siyah	100	5.000	2,70 ₺
ÇKB 300-7 S	7,6x300	55	Siyah	100	5.000	3,98 ₺
ÇKB 370-7 S	7,6x370	55	Siyah	100	5.000	4,02 ₺
ÇKB 450-7 S	7,6x450	55	Siyah	100	2.000	5,93 ₺
ÇKB 540-7 S	7,6x540	55	Siyah	100	1.000	6,24 ₺
ÇKB 750-7 S	7,6x750	55	Siyah	100	1.000	11,32 ₺
ÇKB 450- 8 S	8,8x450	80	Siyah	100	2.000	6,04 ₺
ÇKB 750-8 S	8,8x750	80	Siyah	100	1.000	10,39 ₺
ÇKB 1220-8 S	8,8x1220	80	Siyah	100	1.000	18,03 ₺
ÇKB 920-9 S	9,0x920	110	Siyah	100	1.000	12,80 ₺



Yapışkanlı Kroşeler

Ürün Kodu	Ölçü (mm)	Renk	Ambalaj Adedi	Koli Adedi	Birim Fiyatı
ÇKB 19-19 B	19x19	Beyaz	100	20.000	1,20₺
ÇKB 28-28 B	28x28	Beyaz	100	5.000	2,24₺

Yapışkanlı Kroşeler

Ürün Kodu	Ölçü (mm)	Renk	Ambalaj Adedi	Koli Adedi	Birim Fiyatı
ÇKB 19-19 S	19x19	Siyah	100	20.000	1,20₺
ÇKB 28-28 S	28x28	Siyah	100	5.000	2,24₺



Vidalı Kroşeler

Ürün Kodu	Ölçü (mm)	Renk	Ambalaj Adedi	Koli Adedi	Birim Fiyatı
ÇKB 9-15 B	15x9	Beyaz	100	15.000	0,82₺
ÇKB 22-15 B	15x22	Beyaz	100	5.000	1,80₺

Vidalı Kroşeler

Ürün Kodu	Ölçü (mm)	Renk	Ambalaj Adedi	Koli Adedi	Birim Fiyatı
ÇKB 9-15 S	15x9	Siyah	100	20.000	0,82₺
ÇKB 22-15 S	15x22	Siyah	100	5.000	1,80₺



YENİ

Tırnaklı Buat Klemensi

Ürün Kodu	Ürün Özellikleri	Kutu Adedi	Koli Adedi	Birim Fiyatı
1.04.007.00010	2.5x2 - 2.5 mm ² Kablo için	100	5.000	7,95₺
1.04.007.00020	2.5x3 - 2.5 mm ² Kablo için	100	5.000	10,80₺
1.04.007.00030	2.5x4 - 2.5 mm ² Kablo için	50	2.500	13,30₺
1.04.007.00040	2.5x5 - 2.5 mm ² Kablo için	50	2.500	15,30₺



YENİ

Yaylı Buat Klemensi

Ürün Kodu	Ürün Özellikleri	Kutu Adedi	Koli Adedi	Birim Fiyatı
1.04.007.00050	2.5x2 - 2.5 mm ² Kablo için	200	10.000	4,40₺
1.04.007.00060	2.5x3 - 2.5 mm ² Kablo için	200	10.000	4,80₺
1.04.007.00070	2.5x4 - 2.5 mm ² Kablo için	100	5.000	5,75₺
1.04.007.00090	2 Katlı 2.5x3 - 2.5 mm ² Kablo için	100	5.000	7,80₺
1.04.007.00100	2 Katlı 2.5x4 - 2.5 mm ² Kablo için	100	5.000	9,60₺

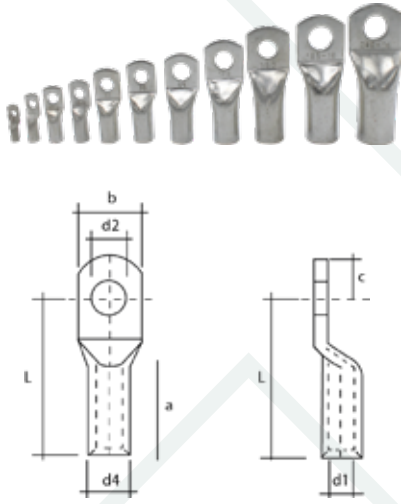

Kablo Papuçları Eko											
Ürün Kodu	Kesit (mm ²)	Delik Çapı m (d2)	Boyutlar							Koli Adedi	Birim Fiyatı
			b	L	c	L+c	a	d1	d4		
ÇP 4902 E	16	6	10,5	22,5	7,5	30	12,5	5,7	7,2	400	12,30 ₺
ÇP 4903 E	25	8	13	30	8,5	38,5	17,5	7	9	250	22,00 ₺
ÇP 4904 E	35	8	15,2	32,5	9,5	42	17,5	8,5	10,5	100	28,50 ₺
ÇP 4905 E	50	10	18	40	11	51	21	10	12	100	36,00 ₺
ÇP 4906 E	70	10	20,5	43	12	55	24	11,5	14	70	58,00 ₺
ÇP 4907 E	95	12	23,5	48,5	12,5	61	25,5	13,5	16	70	70,00 ₺
ÇP 4908 E	120	12	26,5	55	14	69	30	15,5	18	35	92,00 ₺
ÇP 4909 E	150	12	29,5	61,5	16,5	77,5	37	16,5	20	25	153,00 ₺
ÇP 4910 E	185	16	32,5	67,3	17,5	84,5	41	18,5	22	15	175,00 ₺
ÇP 4911 E	240	16	37	70,25	16,5	91	45	21	25	15	254,00 ₺

Kablo Toplama Çorabı						
Ürün Kodu	Ölçü (mm)	Renk	Esneme Aralığı		Ambalaj/mt	Birim Fiyatı
			Min (mm)	Max (mm)		
CRP 06	6	Siyah	3	7	100	0,45 \$
CRP 08	8	Siyah	5	16	100	0,49 \$
CRP 10	10	Siyah	7	20	100	0,56 \$
CRP 12	12	Siyah	8	24	100	0,67 \$
CRP 15	15	Siyah	10	25	100	0,75 \$
CRP 20	20	Siyah	13	32	100	0,87 \$
CRP 25	25	Siyah	16	38	100	1,15 \$
CRP 30	30	Siyah	19	44	50	1,34 \$

* Malzeme: (Pet Polyester)

* Çalışma Sıcaklığı: - 50C -- +150°C



Pano Prizi			
Ürün Kodu	Ürün Özellikleri	Kutu Adedi	Birim Fiyatı
ÇP 6801	Pano Prizi Topraklı	5	180,00 ₺





ÇP 4982



ÇP 4977



ÇP 4980



Trifaze Otomat Baraları

Ürün Kodu	Amper	Ürün Özellikleri	Koli Adedi	Birim Fiyatı
ÇP 4970	63 A	Trifaze Bara 53 cm 1 mm.	25	485,00 ₺
ÇP 4970-1	63 A	Trifaze Bara 53 cm 0,80 mm.	25	395,00 ₺
ÇP 4971	63 A	Trifaze Bara 106 cm 1 mm.	25	975,00 ₺
ÇP 4982	80 A	Trifaze Bara 53 cm 1 mm.	25	550,00 ₺
ÇP 4982-1	80 A	Trifaze Bara 106 cm 1 mm.	25	1.100,00 ₺
ÇP 4995		Trifaze Bara Kapağı	25	7,00 ₺

Monofaze Otomat Baraları

Ürün Kodu	Ürün Özellikleri	Koli Adedi	Birim Fiyatı
ÇP 4976	Monofaze Bara 53 cm 1 mm.	50	200,00 ₺
ÇP 4977	Monofaze Bara 106 cm 1 mm.	50	400,00 ₺
ÇP 4996	Monofaze Bara Kapağı	50	7,00 ₺

Topraklama Baraları

Ürün Kodu	Ürün Özellikleri	Koli Adedi	Birim Fiyatı
ÇP 4974	Topraklama Barası 2 mm. 31 Vida	40	720,00 ₺
ÇP 4975	Topraklama Barası 2 mm. 61 Vida	40	870,00 ₺
ÇP 4980	Topraklama Barası 1,5 mm. 31 Vida	50	610,00 ₺
ÇP 4981	Topraklama Barası 1,5 mm. 61 Vida	30	780,00 ₺

W. Otomat ve Klemens Rayları (35x7,5)*

Ürün Kodu	Ürün Özellikleri	Ambalaj Adedi	Birim Fiyatı
ÇP 4983	Galvaniz Kap. Otomat Rayı Delikli 1 mt.	20	55,00 ₺
ÇP 4984	Galvaniz Kap. Otomat Rayı Delikli 2 mt.	20	110,00 ₺
ÇP 4985	Galvaniz Kap. Otomat Rayı Deliksiz 1 mt.	20	60,00 ₺
ÇP 4986	Galvaniz Kap. Otomat Rayı Deliksiz 2 mt.	20	120,00 ₺

*İstenilen ölçüde üretim yapılmaktadır.

W. Otomat ve Klemens Rayları (35x15)*

Ürün Kodu	Ürün Özellikleri	Ambalaj Adedi	Birim Fiyatı
ÇP 4987	Galvaniz Kap. Otomat Rayı Delikli 1 mt.	20	190,00 ₺
ÇP 4988	Galvaniz Kap. Otomat Rayı Delikli 2 mt.	20	380,00 ₺
ÇP 4989	Galvaniz Kap. Otomat Rayı Deliksiz 1 mt.	20	195,00 ₺
ÇP 4990	Galvaniz Kap. Otomat Rayı Deliksiz 2 mt.	20	390,00 ₺

*İstenilen ölçüde üretim yapılmaktadır.

W. Otomat Ray Yükselticisi

Ürün Kodu	Ürün Özellikleri	Ambalaj Adedi	Birim Fiyatı
ÇP 4991	Ray Yükselticisi	50	16,00 ₺

Endüstriyel Uygulamalarınız için Yenilikçi ve Ergonomik Çözümlerimiz

www.cetinkayapano.com

KABLO ÇIKIŞI

- Konnektörsüz kablolar için uygun tasarım,
- Kasa üzerindeki alan sınırlı olduğu zamanlarda, ekonomik bir çözüm olarak standart kablo rakorları yerine kullanım avantajı,
- Yüksek gerilim azaltmanın gerekli olmadığı yerlerde ekonomik çözüm,
- Ultra esnek giriş membranı ile çeşitli kablo çapları için (5,0 ila 13,0 mm) giriş koruması,
- Özel arka sızdırmazlık plakası sıkı geçme tasarımı ile geliştirilmiş gerilim azaltma,
- Yeniden kullanılabilirlik özelliği ve özel arka sızdırmazlık tasarımı ile kablo çıkarılsa bile «sıkı geçme» özelliği,
- Dört adet sabitleme vidası yardımı ile farklı et kalınlık değerlerine sahip her türlü muhafaza ile kullanılabilirlik,
- 1,5 mm ile 2,0 mm et kalınlıklarına sahip muhafazalar için iki adet sabitleme ayağı yardımıyla geçmeli montaj imkanı,
- Standart endüstriyel uygulamalar için, yüksek kaliteli gerilim azaltma, sızdırmazlık, güvenilir performans ve kolay montaj imkanı

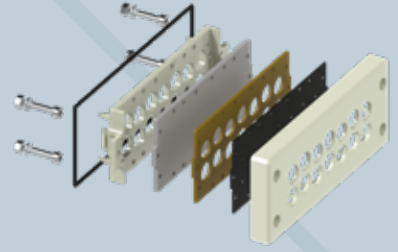

KONNEKTÖRLÜ KABLO ÇIKIŞLARI

- Konnektörlü ve Konnektörsüz kablolar için uygun tasarım,
- Kasa üzerindeki alan sınırlı olduğu zamanlarda, ekonomik bir çözüm olarak standart kablo rakorları yerine kullanma avantajı,
- Konik dış yüzeyi ile, konik yuvalarına sıkıştırıldıklarında yüksek gerilim azaltma değerleri sağlama



STANDART METAL PG VE METRİK RAKORLAR

- Standart endüstriyel uygulamalar için uygun tasarım,
- Kolay montaj edilebilirlik özelliği,
- Standart endüstriyel uygulamalar için yüksek kaliteli gerilim azaltma ve sızdırmazlık sağlarken aynı zamanda, güvenilir performans elde etme olanağı,
- Güncel Uluslararası sertifikasyon



STANDART POLYAMİD PG VE METRİK RAKORLAR

- Standart endüstriyel uygulamalar için uygun tasarım,
- Kolay montaj edilebilirlik özelliği,
- Standart endüstriyel uygulamalar için yüksek kaliteli gerilim azaltma ve sızdırmazlık sağlarken aynı zamanda, güvenilir performans elde etme olanağı,
- Güncel Uluslararası sertifikasyon

HAVALANDIRMA TAPALARI

- İç muhafaza ve dış ortam arasındaki basınç farklarını dengeleme,
- Basınç farklılıklarına göre hasarları önleme,
- Sıkıca kapatılmış standart muhafazalarda su yoğunlaşması oluşumunu engelleme

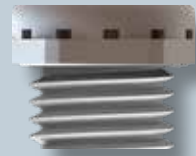

PAT RAKORLAR

- Kolay montaj ve güvenilir performans,
- Standart endüstriyel uygulamalar için yüksek kaliteli gerilim azaltma,
- Kolay sökme (ayrı sökme aparatıyla)

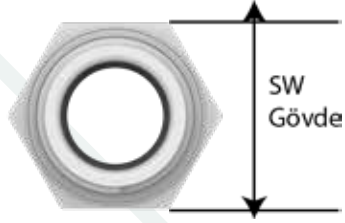
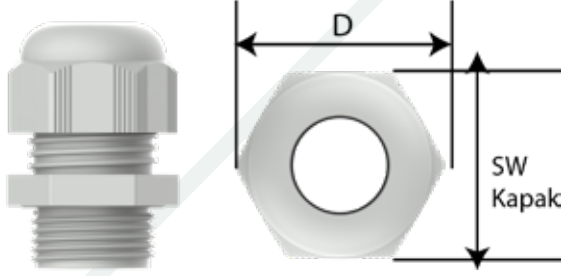

Standart Polyamid PG Rakorlar

Ürün Kodu	Ölçüler	Renk	Kutu Adedi	Birim Fiyatı
CRS-07LG	PG 07	Açık Gri	100	9,90 ₺
CRS-09LG	PG 09	Açık Gri	50	11,50 ₺
CRS-11LG	PG 11	Açık Gri	50	14,40 ₺
CRS-13,5LG	PG 13,5	Açık Gri	50	15,70 ₺
CRS-16LG	PG 16	Açık Gri	50	19,40 ₺
CRS-21LG	PG 21	Açık Gri	25	30,00 ₺
CRS-29LG	PG 29	Açık Gri	20	55,00 ₺
CRS-36LG	PG 36	Açık Gri	10	93,80 ₺
CRS-42LG	PG 42	Açık Gri	10	115,00 ₺
CRS-48LG	PG 48	Açık Gri	10	130,00 ₺
CRS-07DG	PG 07	Koyu Gri	100	9,90 ₺
CRS-09DG	PG 09	Koyu Gri	50	11,50 ₺
CRS-11DG	PG 11	Koyu Gri	50	14,40 ₺
CRS-13,5DG	PG 13,5	Koyu Gri	50	15,70 ₺
CRS-16DG	PG 16	Koyu Gri	50	19,40 ₺
CRS-21DG	PG 21	Koyu Gri	25	30,00 ₺
CRS-29DG	PG 29	Koyu Gri	20	55,00 ₺
CRS-36DG	PG 36	Koyu Gri	10	94,00 ₺
CRS-42DG	PG 42	Koyu Gri	10	115,00 ₺
CRS-48DG	PG 48	Koyu Gri	10	130,00 ₺
CRS-07B	PG 07	Siyah	100	9,90 ₺
CRS-09B	PG 09	Siyah	50	11,50 ₺
CRS-11B	PG 11	Siyah	50	14,40 ₺
CRS-13,5B	PG 13,5	Siyah	50	15,70 ₺
CRS-16B	PG 16	Siyah	50	19,40 ₺
CRS-21B	PG 21	Siyah	25	30,00 ₺
CRS-29B	PG 29	Siyah	20	55,00 ₺
CRS-36B	PG 36	Siyah	10	94,00 ₺
CRS-42B	PG 42	Siyah	10	115,00 ₺
CRS-48B	PG 48	Siyah	10	130,00 ₺

Dış Tipi PG acc. to DIN 40430

Dış Diş Boyu (Erkek)	Sıkma Aralığı Ø min-max (mm)	Dış Diş Uzunluğu TL - mm	Anahtar Genişliği		Dış Ø D - mm	max. Yükseklik H - mm	Ürün Kodu		
			SW Kapak mm	SW Gövde mm			RAL 7035 açık gri	RAL 7001 gri	RAL 9005 siyah
PG 7	3,0 - 6,5	8,0	15	15	17,0	25,3	CRS-07LG	CRS-07DG	CRS-07B
PG 9	4,0 - 8	8,0	19	19	21,7	27,4	CRS-09LG	CRS-09DG	CRS-09B
PG 11	5,0 - 10	8,0	22	22	25,0	32,2	CRS-11LG	CRS-11DG	CRS-11B
PG 13,5	6,0 - 12	10,0	24	24	27,0	32,4	CRS-13,5LG	CRS-13,5DG	CRS-13,5B
PG 16	10,0 - 14	10,0	27	27	30,9	31,9	CRS-16LG	CRS-16DG	CRS-16B
PG 21	13,0 - 18	11,0	33	33	37,2	38,4	CRS-21LG	CRS-21DG	CRS-21B
PG 29	18,0 - 25,0	11,0	42	42	47,1	43,3	CRS-29LG	CRS-29DG	CRS-29B
PG 36	22,0 - 32	13,0	53	53	59,6	52,4	CRS-36LG	CRS-36DG	CRS-36B
PG 42	30,0 - 38	13,0	60	60	67,8	54,8	CRS-42LG	CRS-42DG	CRS-42B
PG 48	34,0 - 44	14,0	65	65	72,4	54,9	CRS-48LG	CRS-48DG	CRS-48B

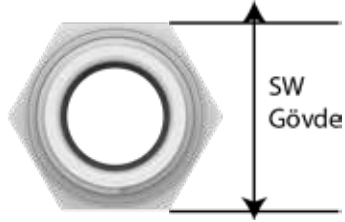
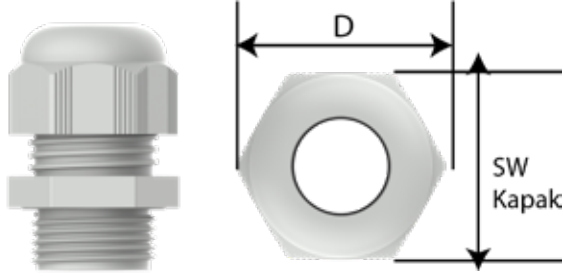

Standart Polyamid Metrik Rakorlar

Ürün Kodu	Ölçüler	Renk	Kutu Adedi	Birim Fiyatı
CRSM-M12LG	M12x1,5/8	Açık Gri	100	10,00 ₺
CRSM-M16LG	M16x1,5/10	Açık Gri	50	12,50 ₺
CRSM-M20/1LG	M20x1,5/10	Açık Gri	50	17,00 ₺
CRSM-M20/2LG	M20x1,5/10	Açık Gri	50	20,00 ₺
CRSM-M25/1LG	M25x1,5/10	Açık Gri	25	31,00 ₺
CRSM-M32LG	M32x1,5/15	Açık Gri	20	66,00 ₺
CRSM-M40LG	M40x1,5/18	Açık Gri	10	106,00 ₺
CRSM-M50LG	M50x1,5/18	Açık Gri	10	136,00 ₺
CRSM-M63LG	M63x1,5/18	Açık Gri	10	162,00 ₺
CRSM-M12DG	M12x1,5/8	Koyu Gri	100	10,00 ₺
CRSM-M16DG	M16x1,5/10	Koyu Gri	50	12,50 ₺
CRSM-M20/1DG	M20x1,5/10	Koyu Gri	50	17,00 ₺
CRSM-M20/2DG	M20x1,5/10	Koyu Gri	50	20,00 ₺
CRSM-M25/1DG	M25x1,5/10	Koyu Gri	25	31,00 ₺
CRSM-M32DG	M32x1,5/15	Koyu Gri	20	66,00 ₺
CRSM-M40DG	M40x1,5/18	Koyu Gri	10	106,00 ₺
CRSM-M50DG	M50x1,5/18	Koyu Gri	10	136,00 ₺
CRSM-M63DG	M63x1,5/18	Koyu Gri	10	162,00 ₺
CRSM-M12B	M12x1,5/8	Siyah	100	10,00 ₺
CRSM-M16B	M16x1,5/10	Siyah	50	12,50 ₺
CRSM-M20/1B	M20x1,5/10	Siyah	50	17,00 ₺
CRSM-M20/2B	M20x1,5/10	Siyah	50	20,00 ₺
CRSM-M20/3B	M20x1,5/15	Siyah	50	31,00 ₺
CRSM-M25/1B	M25x1,5/10	Siyah	25	66,00 ₺
CRSM-M32B	M32x1,5/15	Siyah	20	106,00 ₺
CRSM-M40B	M40x1,5/18	Siyah	10	136,00 ₺
CRSM-M50B	M50x1,5/18	Siyah	10	162,00 ₺
CRSM-M63B	M63x1,5/18	Siyah	10	125,00 ₺

Diş Tipi METRİK acc. to EN 60423

Diş Diş Boyu (Erkek)	Sıkma Aralığı Ø min-max (mm)	Diş Diş Uzunluğu TL - mm	Anahtar Genişliği		Diş Ø D - mm	max. Yükseklik H - mm	Ürün Kodu		
			SW Kapak mm	SW Gövde mm			RAL 7035 açık gri	RAL 7001 gri	RAL 9005 siyah
M12x1,5	3,0 - 6,5	15,0	15	15	17,0	25,3	CRSM-M12LG	CRSM-M12DG	CRSM-M12B
M16x1,5	5,0 - 10,0	10,0	22	22	25,0	32,0	CRSM-M16LG	CRSM-M16DG	CRSM-M16B
M20x1,5	6,0 - 12,0	10,0	24	24	27,0	32,4	CRSM-M20/1LG	CRSM-M20/1DG	CRSM-M20/1B
	10,0 - 14,0	10,0	27	27	30,9	31,9	CRSM-M20/2LG	CRSM-M20/2DG	CRSM-M20/2B
	10,0 - 14,0	15,0	27	27	30,9	31,9	CRSM-M20/3LG	CRSM-M20/3DG	CRSM-M20/3B
M25x1,5	13,0 - 18,0	10,0	33	33	37,2	38,4	CRSM-M25/1LG	CRSM-M25/1DG	CRSM-M25/1B
M32x1,5	18,0 - 25,0	15,0	42	42	47,1	43,3	CRSM-M32LG	CRSM-M32DG	CRSM-M32B
M40x1,5	22,0 - 32,0	18,0	53	53	59,6	52,4	CRSM-M40LG	CRSM-M40DG	CRSM-M40B
M50x1,5	30,0 - 38,0	18,0	60	60	67,8	54,8	CRSM-M50LG	CRSM-M50DG	CRSM-M50B
M63x1,5	34,0 - 44,0	18,0	65	65	72,4	54,9	CRSM-M63LG	CRSM-M63DG	CRSM-M63B



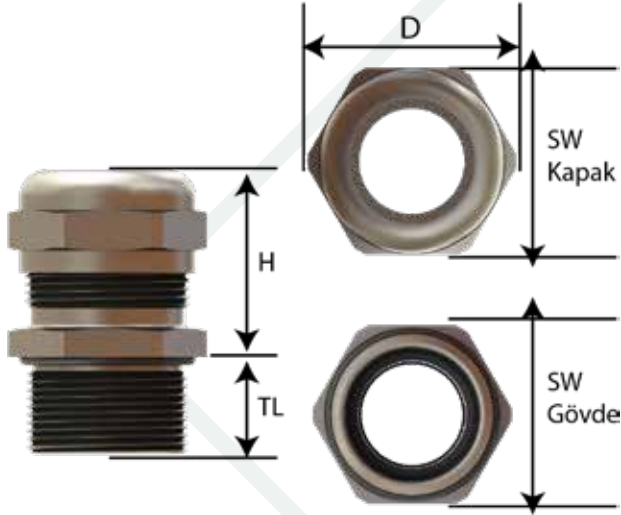

Standart Metal PG Rakorlar				
Ürün Kodu	Ölçüler	Renk	Kutu Adedi	Birim Fiyatı
CRM-07BR	PG 07	Nikel Kaplama Pirinç	50	59,00 ₺
CRM-09BR	PG 09	Nikel Kaplama Pirinç	50	75,00 ₺
CRM-11BR	PG 11	Nikel Kaplama Pirinç	50	93,00 ₺
CRM-13,5BR	PG 13,5	Nikel Kaplama Pirinç	50	106,00 ₺
CRM-16BR	PG 16	Nikel Kaplama Pirinç	25	119,00 ₺
CRM-21BR	PG 21	Nikel Kaplama Pirinç	25	200,00 ₺
CRM-29BR	PG 29	Nikel Kaplama Pirinç	10	393,00 ₺
CRM-36BR	PG 36	Nikel Kaplama Pirinç	5	713,00 ₺
CRM-42BR	PG 42	Nikel Kaplama Pirinç	5	888,00 ₺
CRM-48BR	PG 48	Nikel Kaplama Pirinç	5	1.125,00 ₺



Dış Tipi PG (DIN 40430)							
Dış Diş Boyu (Erkek)	Sıkma Aralığı Ø min-max (mm)	Dış Diş Uzunluğu TL - mm	Anahtar Genişliği		Dış Ø D - mm	max. Yükseklik H - mm	Ürün Kodu
			Kapak SW	Kapak mm			
PG 7	3,0 - 6,5	6,0	14	14	15,5	24,0	CRM-07BR
PG 9	4,0 - 8	6,0	17	17	18,9	25,5	CRM-09BR
PG 11	5,0 - 10	6,0	20	20	22,0	28,0	CRM-11BR
PG 13,5	6,0 - 12	6,5	22	22	24,5	26,5	CRM-13,5BR
PG 16	10,0 - 14	6,5	24	24	26,5	30,0	CRM-16BR
PG 21	13,0 - 18	7,2	30	30	33,0	35,0	CRM-21BR
PG 29	18,0 - 25,0	8,0	40	40	44,5	40,5	CRM-29BR
PG 36	22,0 - 32	9,0	50	50	55,5	50,0	CRM-36BR
PG 42	30,0 - 38	12,0	58	58	64,0	51,0	CRM-42BR
PG 48	34,0 - 44	14,0	64	64	70,0	54,5	CRM-48BR

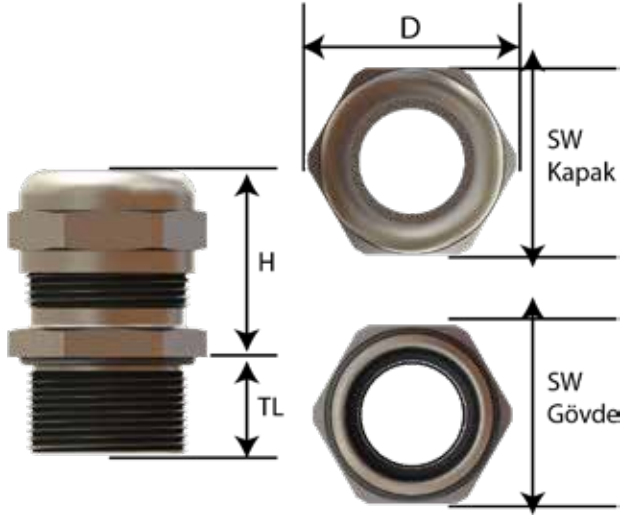

Standart Metal Metrik Rakorlar

Ürün Kodu	Ölçüler	Renk	Kutu Adedi	Birim Fiyatı
CRMM-M12	M12x1,5	Nikel Kaplama Pirinç	50	61,00 ₺
CRMM-M16	M16x1,5	Nikel Kaplama Pirinç	50	84,00 ₺
CRMM-M20	M20x1,5	Nikel Kaplama Pirinç	50	121,00 ₺
CRMM-M25	M25x1,5	Nikel Kaplama Pirinç	25	156,00 ₺
CRMM-M32	M32x1,5	Nikel Kaplama Pirinç	10	250,00 ₺
CRMM-M40	M40x1,5	Nikel Kaplama Pirinç	10	519,00 ₺
CRMM-M50	M50x1,5	Nikel Kaplama Pirinç	5	913,00 ₺
CRMM-M63	M63x1,5	Nikel Kaplama Pirinç	5	1.413,00 ₺



Dış Tipi METRİK acc. to EN 60423

Dış Diş Boyu (Erkek)	Sıkma Aralığı Ø min-max (mm)	Dış Diş Uzunluğu TL - mm	Anahtar Genişliği		Dış Ø D - mm	max. Yükseklik H - mm	Ürün Kodu
			Kapak SW Kapak mm	Gövde SW Gövde mm			
M12x1,5	3,0 - 6,5	6,0	14	14	15,0	24,0	CRMM-M12
M16x1,5	4,0 - 8,0	7,0	17	18	20,0	25,5	CRMM-M16
M20x1,5	6,0 - 12,0	8,0	22	22	24,5	26,5	CRMM-M20
M25x1,5	11,0 - 17,0	8,0	27	27	30,0	32,5	CRMM-M25
M32x1,5	15,0 - 21,0	8,0	34	34	37,5	38,0	CRMM-M32
M40x1,5	18,0 - 25,0	9,0	40	43	48,5	40,5	CRMM-M40
M50x1,5	22,0 - 32,0	9,0	50	55	61,0	50,0	CRMM-M50
M63x1,5	34,0 - 44,0	14,0	64	68	75,0	55,0	CRMM-M63

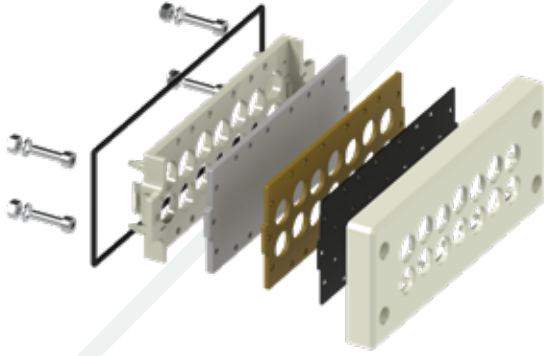

Kablo Çıkışları				
Ürün Kodu	Açıklama	Renk	Kutu Adedi	Birim Fiyatı
CCP-00LG	Kör Kablo Çıkış Çerçevesi	Açık Gri	1	522,00 ₺
CCP-12LG	12'li Kablo Çıkış Çerçevesi	Açık Gri	1	1.200,00 ₺
CCP-14LG	14'lü Kablo Çıkış Çerçevesi	Açık Gri	1	1.200,00 ₺
CCP-22LG	22'li Kablo Çıkış Çerçevesi	Açık Gri	1	1.200,00 ₺
CCP-23LG	23'lü Kablo Çıkış Çerçevesi	Açık Gri	1	1.200,00 ₺
CCP-29LG	29'lu Kablo Çıkış Çerçevesi	Açık Gri	1	1.200,00 ₺



12'li



14'lü



22'li



23'lü



29'lu

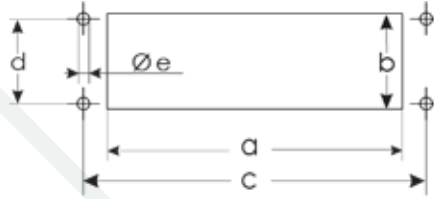

GENEL ÖLÇÜLER					
Plaka Tipi	Kablo Giriş Sayısı	Sıkma Aralığı Ø mm	Çerçeve		
			Genişlik A	Yükseklik B	Derinlik C
CCP-00LG	0	-	148	60	13,5
CCP-12LG	12	5,0 - 13,0			
CCP-14LG	14	5,0 - 11,0			
CCP-22LG	22 (16+4+2)	16 x 3,0 - 6,5 4 x 5,0 - 9,2 2 x 8,0 - 12,5			
CCP-23LG	23	4,0 - 8,5			
CCP-29LG	29	4,0 - 7,0			

KESİT ÖLÇÜLERİ					
Plaka Tipi	a mm	b mm	c mm	d mm	e mm
CCP-00LG	112	36	130	32	5
CCP-12LG					
CCP-14LG					
CCP-22LG					
CCP-23LG					
CCP-29LG					



Dişli Spiral Boru			
Ürün Kodu	Ürün Özellikleri	Koli Adedi	Birim Fiyatı
ÇP 30010	10'luk Spiral Boru	30	27,00 ₺
ÇP 30012	12'lik Spiral Boru	30	27,00 ₺
ÇP 30014	14'lük Spiral Boru	30	29,00 ₺
ÇP 30016	16'lık Spiral Boru	30	36,00 ₺
ÇP 30020	20'lik Spiral Boru	30	53,00 ₺
ÇP 30022	22'lik Spiral Boru	30	58,00 ₺
ÇP 30025	25'lik Spiral Boru	30	61,00 ₺
ÇP 30030	30'luk Spiral Boru	30	87,00 ₺
ÇP 30032	32'lik Spiral Boru	30	90,00 ₺
ÇP 30038	38'lik Spiral Boru	30	122,00 ₺



Dişli Spiral Rakor				
Ürün Kodu	Ürün Özellikleri		Kutu Adedi	Birim Fiyatı
DX 54408	Çap:8	PG 7	20	64,00 ₺
DX 54410	Çap:10	PG 7	20	70,00 ₺
DX 54411	Çap:10	PG 9	20	70,00 ₺
DX 54412	Çap:12	PG 11	10	70,00 ₺
DX 54413	Çap:12	PG 13,5	10	70,00 ₺
DX 54414	Çap:14	PG 13,5	10	70,00 ₺
DX 54416	Çap:16	PG 13,5	10	70,00 ₺
DX 54417	Çap:16	PG 16	10	75,00 ₺
DX 54420	Çap:20	PG 21	10	77,00 ₺
DX 54422	Çap:22	PG 21	10	90,00 ₺
DX 54425	Çap:25	PG 29	5	104,00 ₺
DX 54428	Çap:28	PG 29	5	120,00 ₺
DX 54432	Çap:32	PG 36	5	143,00 ₺
DX 54435	Çap:35	PG 36	5	145,00 ₺

Kablo Makaraları					
	Ürün Kodu	Ürün Özellikleri			Birim Fiyatı
	ÇP 001	Sac Gövdeli 4 Mnf. Priz Çıkışı	3 x 2,5 50 Metre Kapasiteli	Boş	1.440,00 ₺
	ÇP 002	Sac Gövdeli 3 Mnf. Kapaklı Priz Çıkışı	3 x 1,5 Metre Kapasiteli	Boş	1.620,00 ₺
	ÇP 011	Sac Gövdeli 2 Mnf. 1 Trf. (3x25) Kapaklı Priz Çıkışı	4 x 2,5 50 Metre Kapasiteli	Boş	2.040,00 ₺
	ÇP 012	Sac Gövdeli 2 Mnf. 1 Trf. (5x32) Kapaklı Priz Çıkışı	4 x 2,5 50 Metre Kapasiteli	Boş	2.340,00 ₺
	ÇP 013	Sac Gövdeli 4 Mnf. Kapaklı Priz Çıkışı	4 x 2,5 50 Metre Kapasiteli	Boş	2.280,00 ₺
	ÇP 090	Plastik Gövdeli 4 Mnf. Priz Çıkışı	3x1,5 30 Metre Kapasiteli	Boş	780,00 ₺
	ÇP 091	Plastik Gövdeli 4 Mnf. Priz Çıkışı	3x1,5 50 Metre Kapasiteli	Boş	1.200,00 ₺

Proline 100 Duvar Soho & Slimline			
Ürün Kodu	Açıklama	Ürün Tanımı	Birim Fiyatı
LN-LSE07U5240-LG	Proline 100 SOHO	7U 19" W520xD400mm Duvar Tipi Soho Kabinet	120,00 \$
LN-LSE09U5240-LG	Proline 100 SOHO	9U 19" W520xD400mm Duvar Tipi Soho Kabinet	130,00 \$
LN-LSE12U5240-LG	Proline 100 SOHO	12U 19" W520xD400mm Duvar Tipi Soho Kabinet	148,00 \$
LN-SLM504714-LG-E	Proline 100 Slimline	w:500mm D:475mm H:145mm 5U (3U+2U)	213,00 \$



Proline 200 Duvar Tipi			
Ürün Kodu	Açıklama	Ürün Tanımı	Birim Fiyatı
LN-PRB-07U6045-LG-A	Proline 200 Duvar Tipi	7U 19" W600mm x D450mm Duvar Tipi Kabinet	208,00 \$
LN-PRB-09U6045-LG-A	Proline 200 Duvar Tipi	9U 19" W600mm x D450mm Duvar Tipi Kabinet	235,00 \$
LN-PRB-12U6045-LG-A	Proline 200 Duvar Tipi	12U 19" W600mm x D450mm Duvar Tipi Kabinet	260,00 \$
LN-PRB-16U6045-LG-A	Proline 200 Duvar Tipi	16U 19" W600mm x D450mm Duvar Tipi Kabinet	295,00 \$
LN-PRB-20U6045-LG-A	Proline 200 Duvar Tipi	20U 19" W600mm x D450mm Duvar Tipi Kabinet	370,00 \$

Proline 200 Duvar Tipi			
Ürün Kodu	Açıklama	Ürün Tanımı	Birim Fiyatı
LN-PRB-07U6060-LG-A	Proline 200 Duvar Tipi	7U 19" W600mm x D600mm Duvar Tipi Kabinet	235,00 \$
LN-PRB-09U6060-LG-A	Proline 200 Duvar Tipi	9U 19" W600mm x D600mm Duvar Tipi Kabinet	257,00 \$
LN-PRB-12U6060-LG-A	Proline 200 Duvar Tipi	12U 19" W600mm x D600mm Duvar Tipi Kabinet	295,00 \$
LN-PRB-16U6060-LG-A	Proline 200 Duvar Tipi	16U 19" W600mm x D600mm Duvar Tipi Kabinet	339,00 \$
LN-PRB-20U6060-LG-A	Proline 200 Duvar Tipi	20U 19" W600mm x D600mm Duvar Tipi Kabinet	410,00 \$



Proline 300 Dikili Tip

Ürün Kodu	Açıklama	Ürün Tanımı	Birim Fiyatı
LN-PR12U6060-BL-121	Proline 300 Dikili Tip	12U W600mm x D600mm Dikili Tip Kabinet	454,00 \$
LN-PR16U6060-BL-121	Proline 300 Dikili Tip	16U W600mm x D600mm Dikili Tip Kabinet	516,00 \$
LN-PR20U6060-BL-121	Proline 300 Dikili Tip	20U W600mm x D600mm Dikili Tip Kabinet	556,00 \$
LN-PR22U6060-BL-121	Proline 300 Dikili Tip	22U W600mm x D600mm Dikili Tip Kabinet	576,00 \$



Proline 400 Dikili Tip

Ürün Kodu	Açıklama	Ürün Tanımı	Birim Fiyatı
LN-HL26U6060-BL-B	Proline 400 Dikili Tip	26U W600mm x D600mm Dikili Tip Kabinet	708,00 \$
LN-HL32U6060-BL-B	Proline 400 Dikili Tip	32U W600mm x D600mm Dikili Tip Kabinet	792,00 \$
LN-HL36U6060-BL-B	Proline 400 Dikili Tip	36U W600mm x D600mm Dikili Tip Kabinet	872,00 \$
LN-HL42U6060-BL-B	Proline 400 Dikili Tip	42U W600mm x D600mm Dikili Tip Kabinet	956,00 \$
LN-HL47U6060-BL-B	Proline 400 Dikili Tip	47U W600mm x D600mm Dikili Tip Kabinet	988,00 \$



Proline 300 Dikili Tip

Ürün Kodu	Açıklama	Ürün Tanımı	Birim Fiyatı
LN-PR12U6080-BL-121	Proline 300 Dikili Tip	12U W600mm x D800mm Dikili Tip Kabinet	472,00 \$
LN-PR16U6080-BL-121	Proline 300 Dikili Tip	16U W600mm x D800mm Dikili Tip Kabinet	552,00 \$
LN-PR20U6080-BL-121	Proline 300 Dikili Tip	20U W600mm x D800mm Dikili Tip Kabinet	812,00 \$
LN-PR22U6080-BL-121	Proline 300 Dikili Tip	22U W600mm x D800mm Dikili Tip Kabinet	676,00 \$



Proline 400 Dikili Tip			
Ürün Kodu	Açıklama	Ürün Tanımı	Birim Fiyatı
LN-HL26U6080-BL-B	Proline 400 Dikili Tip	26U W600mm x D800mm Dikili Tip Kabinet	776,00 \$
LN-HL32U6080-BL-B	Proline 400 Dikili Tip	32U W600mm x D800mm Dikili Tip Kabinet	900,00 \$
LN-HL36U6080-BL-B	Proline 400 Dikili Tip	42U W600mm x D800mm Dikili Tip Kabinet	928,00 \$
LN-HL42U6080-BL-B	Proline 400 Dikili Tip	42U W600mm x D800mm Dikili Tip Kabinet	1000,00 \$
LN-HL47U6080-BL-B	Proline 400 Dikili Tip	47U W600mm x D800mm Dikili Tip Kabinet	1092,00 \$



Fan Modülü			
Ürün Kodu	Açıklama	Ürün Tanımı	Birim Fiyatı
LN-FAN-BB-1FPT-BL	Fan Modülü	1'li fan modülü Termostatlı RAL 9005 Siyah	97,50 \$
LN-FAN-BB-1FPT-LG	Fan Modülü	1'li fan modülü Termostatlı RAL 7035 Beyaz	97,50 \$
LN-FAN-BB-2FPT-BL	Fan Modülü	2'li fan modülü Termostatlı RAL 9005 Siyah	134,00 \$
LN-FAN-BB-2FPT-LG	Fan Modülü	2'li fan modülü Termostatlı RAL 7035 Beyaz	134,00 \$



Aksesuarlar				
Ürün Kodu	Ölçüler	Kutu Adedi	Birim Fiyatı	
LN-PRZ-SGT-1U6P-SC	Aksesuar 6xDIN49440 Soketli Schuko Grup Priz, 19"	1	143,50 \$	
LN-PRZ-SGT-2U9P-SC	Aksesuar 9xDIN49440 Soketli Schuko Grup Priz, 19"	1	162,30 \$	
LN-RAF-SBT-D600-BL	Aksesuar Sabit Raf D=600mm Yük Kapasitesi 50 Kg	1	34,40 \$	
LN-RAF-SBT-D800-BL	Lande Tipi Sabit Raf D800mm Yük Kapasitesi 50 Kg	1	40,60 \$	
LN-RAF-SBT-D100-BL	Aksesuar Sabit Raf D=1000mm 50 Kg Yük	1	62,40 \$	
LN-RAF-RMO-1U25-LG	Aksesuar 1U D=250mm 19" Rack Mount 2 Noktadan Bağ	1	34,50 \$	
LN-RAF-RMO-1U20-LG	Aksesuar 1U D=200mm 19 Rack Mount	1	31,20 \$	
LN-RAF-RMO-1U30-LG	1U-D=300mm 19INC Yeni Nes.Rack Mon.Raf(BYZ)	1	40,60 \$	
LN-RAF-RMO-1U40-LG	1U D=400mm 19" INC Yeni Rack Mount(BYZ)	1	46,80 \$	
LN-RAF-HRK-D600-BL	Aksesuar Hareketli Raf, 4 Noktadan Bağlantılı, Fiz	1	90,50 \$	
LN-RAF-HRK-D800-BL	Aksesuar Hareketli Raf, D=800mm Yük 30	1	103,00 \$	
LN-RAF-HRK-D100-BL	Aksesuar Hareketli Raf, D=1000mm	1	249,60 \$	
LN-ZMN-TKR-5525-XX	Dikili Tip Tekerlek Grubu, 1 set=4 ad, 2 ad Frenli, 2 ad Frensiz	1	68,70 \$	
LN-FAN-THM-1FFS-BL	Aksesuar 1 li Fan Modülü Termostat Switch Dikili tip	1	143,60 \$	
LN-FAN-THM-2FFS-BL	Aksesuar 2 li Fan Modülü Termostat Switch Dikili Tip	1	202,80 \$	
LN-FAN-THM-4FFS-BL	Aksesuar 4 lü Fan Modülü Termostat Switch Fs Seri	1	284,00 \$	
LN-KDG-YKD-1UKN-BL	Aksesuar 1U 19 Kablo Düzenleme Paneli 5 Metal Fan	1	31,20 \$	
LN-KDG-YKD-2UKN-LG	Aksesuar 2U 19 Kablo Düzenleme Paneli 5 Metal Fan	1	40,60 \$	



www.cetinkayapano.com

ETANJ ARMATÜRLER





T8 Etanj Armatürler Osram-Philips Balastlı

Ürün Kodu	Ürün Özellikleri	Kutu Adedi	Birim Fiyatı
ÇA 58001	1x18W Etanj Armatür	15	830,00 ₺
ÇA 58002	2x18W Etanj Armatür	10	1.040,00 ₺
ÇA 58003	1x36W Etanj Armatür	8	1.210,00 ₺
ÇA 58004	2x36W Etanj Armatür	6	1.520,00 ₺
ÇA 58005	1x58W Etanj Armatür	9	1.640,00 ₺
ÇA 58006	2x58W Etanj Armatür	6	2.300,00 ₺

T8 Etanj Armatürler Osram-Philips (Sensör Uyumlu)

Ürün Kodu	Ürün Özellikleri	Kutu Adedi	Birim Fiyatı
ÇA 58011	1x18W Etanj Armatür	15	1.260,00 ₺
ÇA 58012	2x18W Etanj Armatür	10	1.490,00 ₺
ÇA 58013	1x36W Etanj Armatür	8	1.530,00 ₺
ÇA 58014	2x36W Etanj Armatür	6	1.880,00 ₺
ÇA 58015	1x58W Etanj Armatür	9	2.420,00 ₺
ÇA 58016	2x58W Etanj Armatür	6	2.740,00 ₺

OSRAM
PHILIPS

T8 Acil Aydınlatmalı Etanj Armatürler

Ürün Kodu	Ürün Özellikleri	Kutu Adedi	Birim Fiyatı
ÇA 58201	1x18W Etanj Armatür - 90 Dakika	15	Sorunuz
ÇA 58202	1x18W Etanj Armatür - 180 Dakika	15	Sorunuz
ÇA 58203	2x18W Etanj Armatür - 90 Dakika	10	Sorunuz
ÇA 58204	2x18W Etanj Armatür - 180 Dakika	10	Sorunuz
ÇA 58205	1x36W Etanj Armatür - 90 Dakika	8	Sorunuz
ÇA 58206	1x36W Etanj Armatür - 180 Dakika	8	Sorunuz
ÇA 58207	2x36W Etanj Armatür - 90 Dakika	6	Sorunuz
ÇA 58208	2x36W Etanj Armatür - 180 Dakika	6	Sorunuz
ÇA 58209	1x58W Etanj Armatür - 90 Dakika	9	Sorunuz
ÇA 58210	1x58W Etanj Armatür - 180 Dakika	9	Sorunuz
ÇA 58211	2x58W Etanj Armatür - 90 Dakika	6	Sorunuz
ÇA 58212	2x58W Etanj Armatür - 180 Dakika	6	Sorunuz

Çetinkaya Elektronik Balastlı T8 Etanj Armatürler (Orj. Kasa ECO Balast)

Ürün Kodu	Ürün Özellikleri	Kutu Adedi	Birim Fiyatı
ÇA 55017	1x18W Etanj Armatür	15	740,00 ₺
ÇA 55018	2x18W Etanj Armatür	10	930,00 ₺
ÇA 55019	1x36W Etanj Armatür	8	1.090,00 ₺
ÇA 55020	2x36W Etanj Armatür	6	1.380,00 ₺
ÇA 55021	1x58W Etanj Armatür	9	1.430,00 ₺
ÇA 55022	2x58W Etanj Armatür	6	2.070,00 ₺



Çetinkaya Elektronik Balastlı Acil Aydınlatma Etanj Armatürler (Orj. Kasa ECO Balast)

Ürün Kodu	Ürün Özellikleri	Kutu Adedi	Birim Fiyatı
ÇA 55317	1x18W Etanj Armatür 90 Dakika	15	Sorunuz
ÇA 55417	1x18W Etanj Armatür 180 Dakika	15	Sorunuz
ÇA 55318	2x18W Etanj Armatür 90 Dakika	10	Sorunuz
ÇA 55418	2x18W Etanj Armatür 180 Dakika	10	Sorunuz
ÇA 55319	1x36W Etanj Armatür 90 Dakika	8	Sorunuz
ÇA 55419	1x36W Etanj Armatür 180 Dakika	8	Sorunuz
ÇA 55320	2x36W Etanj Armatür 90 Dakika	6	Sorunuz
ÇA 55420	2x36W Etanj Armatür 180 Dakika	6	Sorunuz
ÇA 55321	1x58W Etanj Armatür 90 Dakika	9	Sorunuz
ÇA 55421	1x58W Etanj Armatür 180 Dakika	9	Sorunuz
ÇA 55322	2x58W Etanj Armatür 90 Dakika	6	Sorunuz
ÇA 55422	2x58W Etanj Armatür 180 Dakika	6	Sorunuz



OSRAM
PHILIPS



T5 Etanj Armatürler (Elektronik Balastlı)

Ürün Kodu	Ürün Özellikleri	Kutu Adedi	Birim Fiyatı
ÇA 55001	1x14W Etanj Armatür	15	2.160,00 ₺
ÇA 55002	2x14W Etanj Armatür	10	2.760,00 ₺
ÇA 55003	1x28W Etanj Armatür	8	2.530,00 ₺
ÇA 55004	2x28W Etanj Armatür	6	3.430,00 ₺
ÇA 55005	1x35W Etanj Armatür	9	2.840,00 ₺
ÇA 55006	2x35W Etanj Armatür	6	3.740,00 ₺
ÇA 55007	1x49W Etanj Armatür	9	2.760,00 ₺
ÇA 55008	2x49W Etanj Armatür	6	3.340,00 ₺
ÇA 55009	1x54W Etanj Armatür	8	2.160,00 ₺
ÇA 55010	2x54W Etanj Armatür	6	2.550,00 ₺
ÇA 55011	1x80W Etanj Armatür	9	3.600,00 ₺
ÇA 55012	2x80W Etanj Armatür	6	3.680,00 ₺

T5 Acil Aydınlatmalı Etanj Armatürler

Ürün Kodu	Ürün Özellikleri	Kutu Adedi	Birim Fiyatı
ÇA 55201	1x28W Etanj Armatür - 90 Dakika	8	Sorunuz
ÇA 55202	1x28W Etanj Armatür - 180 Dakika	8	Sorunuz
ÇA 55203	2x28W Etanj Armatür - 90 Dakika	6	Sorunuz
ÇA 55204	2x28W Etanj Armatür - 180 Dakika	6	Sorunuz
ÇA 55205	1x35W Etanj Armatür - 90 Dakika	9	Sorunuz
ÇA 55206	1x35W Etanj Armatür - 180 Dakika	9	Sorunuz
ÇA 55207	2x35W Etanj Armatür - 90 Dakika	6	Sorunuz
ÇA 55208	2x35W Etanj Armatür - 180 Dakika	6	Sorunuz
ÇA 55209	1x49W Etanj Armatür - 90 Dakika	9	Sorunuz
ÇA 55210	1x49W Etanj Armatür - 180 Dakika	9	Sorunuz
ÇA 55211	2x49W Etanj Armatür - 90 Dakika	6	Sorunuz
ÇA 55212	2x49W Etanj Armatür - 180 Dakika	6	Sorunuz
ÇA 55213	1x54W Etanj Armatür - 90 Dakika	8	Sorunuz
ÇA 55214	1x54W Etanj Armatür - 180 Dakika	8	Sorunuz
ÇA 55215	2x54W Etanj Armatür - 90 Dakika	6	Sorunuz
ÇA 55216	2x54W Etanj Armatür - 180 Dakika	6	Sorunuz
ÇA 55217	1x80W Etanj Armatür - 90 Dakika	9	Sorunuz
ÇA 55218	1x80W Etanj Armatür - 180 Dakika	9	Sorunuz
ÇA 55219	2x80W Etanj Armatür - 90 Dakika	6	Sorunuz
ÇA 55220	2x80W Etanj Armatür - 180 Dakika	6	Sorunuz



Tek - Çift Girişli Led Etanj Armatürler

Ürün Kodu	Ürün Özellikleri	Kutu Adedi	Birim Fiyatı
ÇA 58021 T	1x18 Led Tek Girişli	15	510,00 ₺
ÇA 58022 T	2x18 Led Tek Girişli	10	670,00 ₺
ÇA 58023 T	1x36 Led Tek Girişli	8	800,00 ₺
ÇA 58024 T	2x36 Led Tek Girişli	6	1.030,00 ₺
ÇA 58025 T	1x58 Led Tek Girişli	9	1.110,00 ₺
ÇA 58026 T	2x58 Led Tek Girişli	6	1.530,00 ₺
ÇA 58021 Ç	1x18 Led Çift Girişli	15	550,00 ₺
ÇA 58022 Ç	2x18 Led Çift Girişli	10	710,00 ₺
ÇA 58023 Ç	1x36 Led Çift Girişli	8	820,00 ₺
ÇA 58024 Ç	2x36 Led Çift Girişli	6	1.050,00 ₺
ÇA 58025 Ç	1x58 Led Çift Girişli	9	1.150,00 ₺
ÇA 58026 Ç	2x58 Led Çift Girişli	6	1.580,00 ₺

Led Tüp Acil Aydınlatma Etanj Armatürler

Ürün Kodu	Ürün Özellikleri	Kutu Adedi	Birim Fiyatı
ÇA 58121	1x66 Led Tüp 90 Dakika Kitli	15	Sorunuz
ÇA 58221	1x66 Led Tüp 180 Dakika Kitli	15	Sorunuz
ÇA 58122	2x66 Led Tüp 90 Dakika Kitli	10	Sorunuz
ÇA 58222	2x66 Led Tüp 180 Dakika Kitli	10	Sorunuz
ÇA 58123	1x1200 Led Tüp 90 Dakika Kitli	8	Sorunuz
ÇA 58223	1x1200 Led Tüp 180 Dakika Kitli	8	Sorunuz
ÇA 58124	2x1200 Led Tüp 90 Dakika Kitli	6	Sorunuz
ÇA 58224	2x1200 Led Tüp 180 Dakika Kitli	6	Sorunuz
ÇA 58125	1x1500 Led Tüp 90 Dakika Kitli	9	Sorunuz
ÇA 58225	1x1500 Led Tüp 180 Dakika Kitli	9	Sorunuz
ÇA 58126	2x1500 Led Tüp 90 Dakika Kitli	6	Sorunuz
ÇA 58226	2x1500 Led Tüp 180 Dakika Kitli	6	Sorunuz

Led Modüllü Etanj Armatürler (Soft Cam)

Ürün Kodu	Voltaj	Watt	Işık	Ölçüler Boy(mm)	Koli Adedi	Birim Fiyatı
ÇA 59001	200-240 V	8.70 W	3000 K	600	15	Sorunuz
ÇA 59002	200-240 V	8.70 W	4000 K	600	15	Sorunuz
ÇA 59003	200-240 V	8.70 W	6500 K	600	15	Sorunuz
ÇA 59004	200-240 V	17.50 W	3000 K	1200	8	Sorunuz
ÇA 59005	200-240 V	17.50 W	4000 K	1200	8	Sorunuz
ÇA 59006	200-240 V	17.50 W	6500 K	1200	8	Sorunuz
ÇA 59007	200-240 V	26.30 W	3000 K	1500	9	Sorunuz
ÇA 59008	200-240 V	26.30 W	4000 K	1500	9	Sorunuz
ÇA 59009	200-240 V	26.30 W	6500 K	1500	9	Sorunuz

Led Modüllü Etanj Armatürler (Soft Cam)

Ürün Kodu	Voltaj	Watt	Işık	Ölçüler Boy(mm)	Koli Adedi	Birim Fiyatı
ÇA 59010	200-240 V	15.35 W	3000 K	600	10	Sorunuz
ÇA 59011	200-240 V	15.35 W	4000 K	600	10	Sorunuz
ÇA 59012	200-240 V	15.35 W	6500 K	600	10	Sorunuz
ÇA 59013	200-240 V	30.70 W	3000 K	1200	6	Sorunuz
ÇA 59014	200-240 V	30.70 W	4000 K	1200	6	Sorunuz
ÇA 59015	200-240 V	30.70 W	6500 K	1200	6	Sorunuz
ÇA 59016	200-240 V	46.00 W	3000 K	1500	6	Sorunuz
ÇA 59017	200-240 V	46.00 W	4000 K	1500	6	Sorunuz
ÇA 59018	200-240 V	46.00 W	6500 K	1500	6	Sorunuz

OSRAM
PHILIPS

Dizgi Led Acil Aydınlatma Armatürler 90 Dk

Ürün Kodu	Ürün Özellikleri	Voltaj	Watt	Işık	Koli Adedi	Birim Fiyatı
ÇA 59211	1x18 Dizgi Led Kitli	200-240 V	8.70 W	3000 K	15	Sorunuz
ÇA 59212	1x18 Dizgi Led Kitli	200-240 V	8.70 W	4000 K	15	Sorunuz
ÇA 59213	1x18 Dizgi Led Kitli	200-240 V	8.70 W	6500 K	15	Sorunuz
ÇA 59214	1x36 Dizgi Led Kitli	200-240 V	17.50 W	3000 K	8	Sorunuz
ÇA 59215	1x36 Dizgi Led Kitli	200-240 V	17.50 W	4000 K	8	Sorunuz
ÇA 59216	1x36 Dizgi Led Kitli	200-240 V	17.50 W	6500 K	8	Sorunuz
ÇA 59217	1x58 Dizgi Led Kitli	200-240 V	26.30 W	3000 K	9	Sorunuz
ÇA 59218	1x58 Dizgi Led Kitli	200-240 V	26.30 W	4000 K	9	Sorunuz
ÇA 59219	1x58 Dizgi Led Kitli	200-240 V	26.30 W	6500 K	9	Sorunuz

Dizgi Led Acil Aydınlatma Armatürler 180 Dk

Ürün Kodu	Ürün Özellikleri	Voltaj	Watt	Işık	Koli Adedi	Birim Fiyatı
ÇA 59311	1x18 Dizgi Led Kitli	200-240 V	8.70 W	3000 K	15	Sorunuz
ÇA 59312	1x18 Dizgi Led Kitli	200-240 V	8.70 W	4000 K	15	Sorunuz
ÇA 59313	1x18 Dizgi Led Kitli	200-240 V	8.70 W	6500 K	15	Sorunuz
ÇA 59314	1x36 Dizgi Led Kitli	200-240 V	17.50 W	3000 K	8	Sorunuz
ÇA 59315	1x36 Dizgi Led Kitli	200-240 V	17.50 W	4000 K	8	Sorunuz
ÇA 59316	1x36 Dizgi Led Kitli	200-240 V	17.50 W	6500 K	8	Sorunuz
ÇA 59317	1x58 Dizgi Led Kitli	200-240 V	26.30 W	3000 K	9	Sorunuz
ÇA 59318	1x58 Dizgi Led Kitli	200-240 V	26.30 W	4000 K	9	Sorunuz
ÇA 59319	1x58 Dizgi Led Kitli	200-240 V	26.30 W	6500 K	9	Sorunuz



Dizgi Led Acil Aydınlatma Armatürler 90 Dk

Ürün Kodu	Ürün Özellikleri	Voltaj	Watt	Işık	Koli Adedi	Birim Fiyatı
ÇA 59220	2x18 Dizgi Led Kitli	200-240 V	15.35 W	3.000 K	10	Sorunuz
ÇA 59221	2x18 Dizgi Led Kitli	200-240 V	15.35 W	4.000 K	10	Sorunuz
ÇA 59222	2x18 Dizgi Led Kitli	200-240 V	15.35 W	6.500 K	10	Sorunuz
ÇA 59223	2x36 Dizgi Led Kitli	200-240 V	30.70 W	3.000 K	6	Sorunuz
ÇA 59224	2x36 Dizgi Led Kitli	200-240 V	30.70 W	4.000 K	6	Sorunuz
ÇA 59225	2x36 Dizgi Led Kitli	200-240 V	30.70 W	6.500 K	6	Sorunuz
ÇA 59226	2x58 Dizgi Led Kitli	200-240 V	46.00 W	3.000 K	6	Sorunuz
ÇA 59227	2x58 Dizgi Led Kitli	200-240 V	46.00 W	4.000 K	6	Sorunuz
ÇA 59228	2x58 Dizgi Led Kitli	200-240 V	46.00 W	6.500 K	6	Sorunuz

Dizgi Led Acil Aydınlatma Armatürler 180 Dk

Ürün Kodu	Ürün Özellikleri	Voltaj	Watt	Işık	Koli Adedi	Birim Fiyatı
ÇA 59320	2x18 Dizgi Led Kitli	200-240 V	15.35 W	3000 K	10	Sorunuz
ÇA 59321	2x18 Dizgi Led Kitli	200-240 V	15.35 W	4000 K	10	Sorunuz
ÇA 59322	2x18 Dizgi Led Kitli	200-240 V	15.35 W	6500 K	10	Sorunuz
ÇA 59323	2x36 Dizgi Led Kitli	200-240 V	30.70 W	3000 K	6	Sorunuz
ÇA 59324	2x36 Dizgi Led Kitli	200-240 V	30.70 W	4000 K	6	Sorunuz
ÇA 59325	2x36 Dizgi Led Kitli	200-240 V	30.70 W	6500 K	6	Sorunuz
ÇA 59326	2x58 Dizgi Led Kitli	200-240 V	46.00 W	3000 K	6	Sorunuz
ÇA 59327	2x58 Dizgi Led Kitli	200-240 V	46.00 W	4000 K	6	Sorunuz
ÇA 59328	2x58 Dizgi Led Kitli	200-240 V	46.00 W	6500 K	6	Sorunuz

T8 - T5 Armatürler Demonte

Ürün Kodu	Ürün Özellikleri	Koli Adedi	Birim Fiyatı
ÇA 58001-1	1x18 Demonte	1	Sorunuz
ÇA 58002-1	2x18 Demonte	1	Sorunuz
ÇA 58003-1	1x36 Demonte	1	Sorunuz
ÇA 58004-1	2x36 Demonte	1	Sorunuz
ÇA 58005-1	1x58 Demonte	1	Sorunuz
ÇA 58006-1	2x58 Demonte	1	Sorunuz

*Kapak + Gövde + Sac olarak sevk edilir.

Soft Camlı Armatür Demonte

Ürün Kodu	Ürün Özellikleri	Koli Adedi	Birim Fiyatı
ÇA 59001-1	1x18 Demonte Opak Camlı	1	Sorunuz
ÇA 59004-1	1x36 Demonte Opak Camlı	1	Sorunuz
ÇA 59007-1	1x58 Demonte Opak Camlı	1	Sorunuz
ÇA 59010-1	2x18 Demonte Opak Camlı	1	Sorunuz
ÇA 59013-1	2x36 Demonte Opak Camlı	1	Sorunuz
ÇA 59016-1	2x58 Demonte Opak Camlı	1	Sorunuz

*Kapak + Gövde + Sac olarak sevk edilir.





▶ www.cetinkayapano.com

OFİS ÇÖZÜMLERİ

FIRÇALI
PRİZ
BLOĞU



PRİZLER



DÖŞEME ALTI BUATLAR



ALÜMİNYUM
PRİZ BLOĞU



CPELEGANS ALÜMİNYUM
KANAL SERİSİ



Döşeme Altı Buatlar			
Ürün Kodu	Açıklama	Modül Sayısı	Birim Fiyatı
500807	Standart Tip Döşeme Altı Buat Kutusu	16	1.900,00 ₺



Döşeme Altı Buatlar			
Ürün Kodu	Açıklama	Modül Sayısı	Birim Fiyatı
501607	Standart Tip Döşeme Altı Buat Kutusu	8	1.000,00 ₺



Şap Altı Kasalar			
Ürün Kodu	Açıklama	Modül Sayısı	Birim Fiyatı
501600	Yüksekliği Ayarlanabilir Şap Altı Kasa	8	1.200,00 ₺
500800	Yüksekliği Ayarlanabilir Şap Altı Kasa	16	1.500,00 ₺



Fırçalı Priz Kasası						
Ürün Kodu	Açıklama	Ürün Ölçüsü mm	Renk	Hammadde Cinsi	Yuva Ölçüsü mm	Birim Fiyatı
P01 05 01	Priz Kasası Seti 5 Modül Eloksal	A: 166 B:100 C:112	Eloksal	ABS + AL.	D: 156 E:98	1.440,00 ₺
P01 05 02	Priz Kasası Seti 5 Modül Siyah	A: 166 B:100 C:112	Siyah	ABS + AL.	D: 156 E:98	1.440,00 ₺
P01 05 03	Priz Kasası Seti 5 Modül Beyaz	A: 166 B:100 C:112	Beyaz	ABS + AL.	D: 156 E:98	1.440,00 ₺
P01 05 04	Priz Kasası Seti 5 Modül Antrasit	A: 166 B:100 C:112	Antrasit	ABS + AL.	D: 156 E:98	1.440,00 ₺
P01 08 01	Priz Kasası Seti 8 Modül Eloksal	A: 234 B:100 C:112	Eloksal	ABS + AL.	D: 225 E:98	1.850,00 ₺
P01 08 02	Priz Kasası Seti 8 Modül Siyah	A: 234 B:100 C:112	Siyah	ABS + AL.	D: 225 E:98	1.850,00 ₺
P01 08 03	Priz Kasası Seti 8 Modül Beyaz	A: 234 B:100 C:112	Beyaz	ABS + AL.	D: 225 E:98	1.850,00 ₺
P01 08 04	Priz Kasası Seti 8 Modül Antrasit	A: 234 B:100 C:112	Antrasit	ABS + AL.	D: 225 E:98	1.850,00 ₺
P01 10 01	Priz Kasası Seti 10 Modül Eloksal	A: 275 B:100 C:112	Eloksal	ABS + AL.	D: 261 E:98	2.220,00 ₺
P01 10 02	Priz Kasası Seti 10 Modül Siyah	A: 275 B:100 C:112	Siyah	ABS + AL.	D: 261 E:98	2.220,00 ₺
P01 10 03	Priz Kasası Seti 10 Modül Beyaz	A: 275 B:100 C:112	Beyaz	ABS + AL.	D: 261 E:98	2.220,00 ₺
P01 10 04	Priz Kasası Seti 10 Modül Antrasit	A: 275 B:100 C:112	Antrasit	ABS + AL.	D: 261 E:98	2.220,00 ₺
P01 12 01	Priz Kasası Seti 12 Modül Eloksal	A: 323 B:100 C:112	Eloksal	ABS + AL.	D: 315 E:98	2.370,00 ₺
P01 12 02	Priz Kasası Seti 12 Modül Siyah	A: 323 B:100 C:112	Siyah	ABS + AL.	D: 315 E:98	2.370,00 ₺
P01 12 03	Priz Kasası Seti 12 Modül Beyaz	A: 323 B:100 C:112	Beyaz	ABS + AL.	D: 315 E:98	2.370,00 ₺
P01 12 04	Priz Kasası Seti 12 Modül Antrasit	A: 323 B:100 C:112	Antrasit	ABS + AL.	D: 315 E:98	2.370,00 ₺
P01 16 01	Priz Kasası Seti 16 Modül Eloksal	A: 413 B:100 C:112	Eloksal	ABS + AL.	D: 405 E:98	2.950,00 ₺
P01 16 02	Priz Kasası Seti 16 Modül Siyah	A: 413 B:100 C:112	Siyah	ABS + AL.	D: 405 E:98	2.950,00 ₺
P01 16 03	Priz Kasası Seti 16 Modül Beyaz	A: 413 B:100 C:112	Beyaz	ABS + AL.	D: 405 E:98	2.950,00 ₺
P01 16 04	Priz Kasası Seti 16 Modül Antrasit	A: 413 B:100 C:112	Antrasit	ABS + AL.	D: 405 E:98	2.950,00 ₺
P01 20 01	Priz Kasası Seti 20 Modül Eloksal	A: 503 B:100 C:112	Eloksal	ABS + AL.	D: 495 E:98	3.515,00 ₺
P01 20 02	Priz Kasası Seti 20 Modül Siyah	A: 503 B:100 C:112	Siyah	ABS + AL.	D: 495 E:98	3.515,00 ₺
P01 20 03	Priz Kasası Seti 20 Modül Beyaz	A: 503 B:100 C:112	Beyaz	ABS + AL.	D: 495 E:98	3.515,00 ₺
P01 20 04	Priz Kasası Seti 20 Modül Antrasit	A: 503 B:100 C:112	Antrasit	ABS + AL.	D: 495 E:98	3.515,00 ₺



Kablo Çıkış Kapağı						
Ürün Kodu	Açıklama	Ürün Ölçüsü mm	Renk	Hammadde Cinsi	Yuva Ölçüsü mm	Birim Fiyatı
P09 20 01	20 cm Kablo Çıkış Kapağı	A: 200 B:100 C:112	Eloksal	ABS + AL.	D: 190 E:98	960,00 ₺
P09 25 01	25 cm Kablo Çıkış Kapağı	A: 250 B:100 C:112	Eloksal	ABS + AL.	D: 240 E:98	1.150,00 ₺
P09 30 01	30 cm Kablo Çıkış Kapağı	A: 300 B:100 C:112	Eloksal	ABS + AL.	D: 290 E:98	1.360,00 ₺
P09 35 01	35 cm Kablo Çıkış Kapağı	A: 350 B:100 C:112	Eloksal	ABS + AL.	D: 340 E:98	1.580,00 ₺
P09 40 01	40 cm Kablo Çıkış Kapağı	A: 400 B:100 C:112	Eloksal	ABS + AL.	D: 390 E:98	1.760,00 ₺

Ölçüler

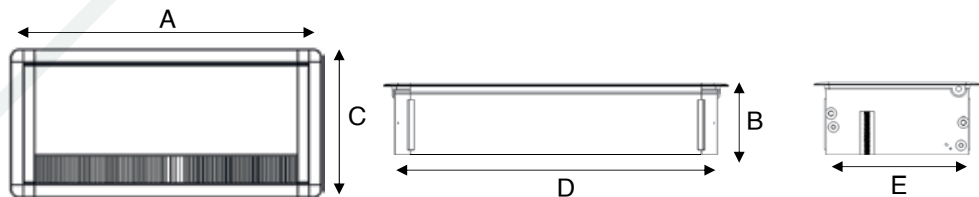

Silindir Priz Kasası

Ürün Kodu	Açıklama	Ürün Ölçüsü mm	Renk	Hammadde Cinsi	Yuva Ölçüsü mm	Birim Fiyatı
P03 06 05	Silindir Priz Kasası Seti 6 Modül Inox	A: 280 B:120	Inox	ABS + AL + 304	Ø100	1.950,00 ₺
P03 06 02	Silindir Priz Kasası Seti 6 Modül Siyah	A: 280 B:120	Siyah	ABS + AL + 304	Ø100	1.950,00 ₺
P03 06 06	Silindir Priz Kasası Seti 6 Modül Bronz	A: 280 B:120	Bronz	ABS + AL + 304	Ø100	1.950,00 ₺
P03 06 07	Silindir Priz Kasası Seti 6 Modül Altın	A: 280 B:120	Altın	ABS + AL + 304	Ø100	1.950,00 ₺
P03 08 05	Silindir Priz Kasası Seti 8 Modül Inox	A: 330 B:120	Inox	ABS + AL + 304	Ø100	2.040,00 ₺
P03 08 02	Silindir Priz Kasası Seti 8 Modül Siyah	A: 330 B:120	Siyah	ABS + AL + 304	Ø100	2.040,00 ₺
P03 08 06	Silindir Priz Kasası Seti 8 Modül Bronz	A: 330 B:120	Bronz	ABS + AL + 304	Ø100	2.040,00 ₺
P03 08 07	Silindir Priz Kasası Seti 8 Modül Altın	A: 330 B:120	Altın	ABS + AL + 304	Ø100	2.040,00 ₺
P03 10 05	Silindir Priz Kasası Seti 10 Modül Inox	A: 380 B:120	Inox	ABS + AL + 304	Ø100	2.200,00 ₺
P03 10 02	Silindir Priz Kasası Seti 10 Modül Siyah	A: 380 B:120	Siyah	ABS + AL + 304	Ø100	2.200,00 ₺
P03 10 06	Silindir Priz Kasası Seti 10 Modül Bronz	A: 380 B:120	Bronz	ABS + AL + 304	Ø100	2.200,00 ₺
P03 10 07	Silindir Priz Kasası Seti 10 Modül Altın	A: 380 B:120	Altın	ABS + AL + 304	Ø100	2.200,00 ₺

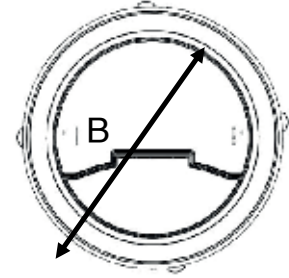
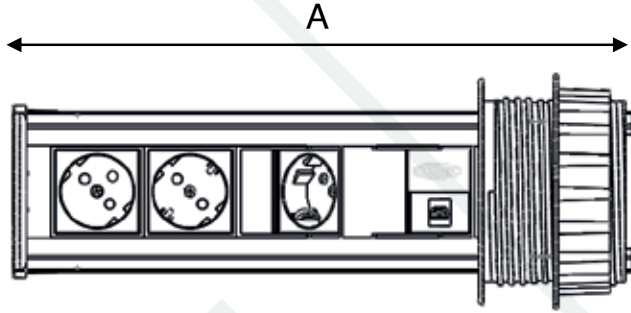

Kule Tipi Priz Kasası

Ürün Kodu	Açıklama	Ürün Ölçüsü mm	Renk	Hammadde Cinsi	Yuva Ölçüsü mm	Birim Fiyatı
P04 06 01	Kule Tipi Bürotik Blok 6 Modül Eloksal	A: 270 B:100	Eloksal	AL + HRP	Ø130	2.000,00 ₺
P04 08 01	Kule Tipi Bürotik Blok 8 Modül Eloksal	A: 320 B: 100	Eloksal	AL + HRP	Ø130	2.150,00 ₺
P04 10 01	Kule Tipi Bürotik Blok 10 Modül Eloksal	A: 370 B: 100	Eloksal	AL + HRP	Ø130	2.295,00 ₺
P04 12 01	Kule Tipi Bürotik Blok 12 Modül Eloksal	A: 420 B: 100	Eloksal	AL + HRP	Ø130	2.500,00 ₺
P04 14 01	Kule Tipi Bürotik Blok 14 Modül Eloksal	A: 515 B: 100	Eloksal	AL + HRP	Ø130	2.740,00 ₺
P04 16 01	Kule Tipi Bürotik Blok 16 Modül Eloksal	A: 565 B: 100	Eloksal	AL + HRP	Ø130	2.945,00 ₺
P04 18 01	Kule Tipi Bürotik Blok 18 Modül Eloksal	A: 615 B: 100	Eloksal	AL + HRP	Ø130	3.150,00 ₺
P04 20 01	Kule Tipi Bürotik Blok 20 Modül Eloksal	A: 665 B: 100	Eloksal	AL + HRP	Ø130	3.260,00 ₺
P04 22 01	Kule Tipi Bürotik Blok 22 Modül Eloksal	A: 760 B: 100	Eloksal	AL + HRP	Ø130	3.430,00 ₺
P04 24 01	Kule Tipi Bürotik Blok 24 Modül Eloksal	A: 810 B: 100	Eloksal	AL + HRP	Ø130	3.700,00 ₺
P04 26 01	Kule Tipi Bürotik Blok 26 Modül Eloksal	A: 860 B: 100	Eloksal	AL + HRP	Ø130	3.800,00 ₺

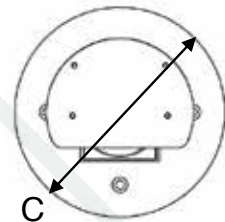
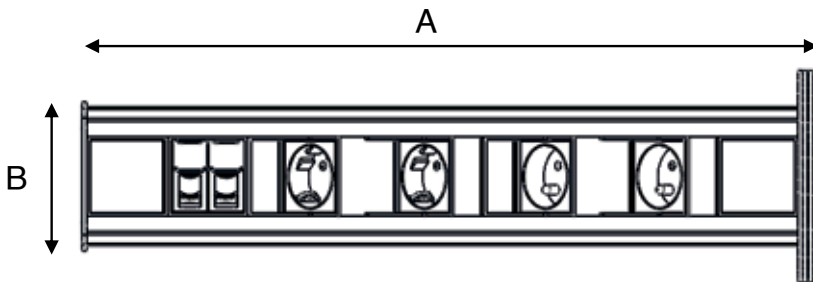

Kablo Toparlayıcı Omurga

Ürün Kodu	Açıklama	Ürün Ölçüsü mm	Renk	Hammadde Cinsi	Birim Fiyatı
P19 00 02	Kablo Toparlayıcı Omurga	H: 800 mm	RAL 9005 Siyah	ABS	530,00 ₺
P19 00 05	Kablo Toparlayıcı Omurga	H: 800 mm	RAL 7040 Gri	ABS	530,00 ₺
P19 00 03	Kablo Toparlayıcı Omurga	H: 800 mm	RAL 9010 Beyaz	ABS	530,00 ₺



Priz Kasası

Ürün Kodu	Açıklama	Modül Sayısı	Renk	Hammadde Cinsi	Birimi	Birim Fiyatı
P02 05 01	Priz Kasası Seti 5 Modül Eloksal	5	Eloksal	ABS + AL.	Adet	740,00 ₺
P02 05 02	Priz Kasası Seti 5 Modül Siyah	5	Siyah	ABS + AL.	Adet	740,00 ₺
P02 05 03	Priz Kasası Seti 5 Modül Beyaz	5	Beyaz	ABS + AL.	Adet	740,00 ₺
P02 08 01	Priz Kasası Seti 8 Modül Eloksal	8	Eloksal	ABS + AL.	Adet	1.010,00 ₺
P02 08 02	Priz Kasası Seti 8 Modül Siyah	8	Siyah	ABS + AL.	Adet	1.010,00 ₺
P02 08 03	Priz Kasası Seti 8 Modül Beyaz	8	Beyaz	ABS + AL.	Adet	1.010,00 ₺
P02 12 01	Priz Kasası Seti 12 Modül Eloksal	12	Eloksal	ABS + AL.	Adet	1.330,00 ₺
P02 12 02	Priz Kasası Seti 12 Modül Siyah	12	Siyah	ABS + AL.	Adet	1.330,00 ₺
P02 12 03	Priz Kasası Seti 12 Modül Beyaz	12	Beyaz	ABS + AL.	Adet	1.330,00 ₺
P02 16 01	Priz Kasası Seti 16 Modül Eloksal	16	Eloksal	ABS + AL.	Adet	1.700,00 ₺
P02 16 02	Priz Kasası Seti 16 Modül Siyah	16	Siyah	ABS + AL.	Adet	1.700,00 ₺
P02 16 03	Priz Kasası Seti 16 Modül Beyaz	16	Beyaz	ABS + AL.	Adet	1.700,00 ₺
P02 20 01	Priz Kasası Seti 20 Modül Eloksal	20	Eloksal	ABS + AL.	Adet	2.050,00 ₺
P02 20 02	Priz Kasası Seti 20 Modül Siyah	20	Siyah	ABS + AL.	Adet	2.050,00 ₺
P02 20 03	Priz Kasası Seti 20 Modül Beyaz	20	Beyaz	ABS + AL.	Adet	2.050,00 ₺





Alüminyum Priz Blokları (Pvc Sonlandırılmalı)

Ürün Kodu	Açıklama	Ürün Ölçüsü mm	Modül Sayısı	Renk	Hammadde Cinsi	Birimi	Birim Fiyatı
P10 04 02	Alüminyum Priz Blokları 4 Modül Siyah	55x195x60	4	Siyah	ABS + AL.	Adet	350,00₺
P10 06 02	Alüminyum Priz Blokları 6 Modül Siyah	55x243x60	6	Siyah	ABS + AL.	Adet	400,00₺
P10 08 02	Alüminyum Priz Blokları 8 Modül Siyah	55x285x60	8	Siyah	ABS + AL.	Adet	470,00₺
P10 10 02	Alüminyum Priz Blokları 10 Modül Siyah	55x330x60	10	Siyah	ABS + AL.	Adet	544,00₺
P10 12 02	Alüminyum Priz Blokları 12 Modül Siyah	55x370x60	12	Siyah	ABS + AL.	Adet	630,00₺
P10 14 02	Alüminyum Priz Blokları 14 Modül Siyah	55x420x60	14	Siyah	ABS + AL.	Adet	688,00₺
P10 16 02	Alüminyum Priz Blokları 16 Modül Siyah	55x465x60	16	Siyah	ABS + AL.	Adet	768,00₺
P10 04 01	Alüminyum Priz Blokları 4 Modül Eloksal	60x195x60	4	Eloksal	ABS + AL.	Adet	350,00₺
P10 06 01	Alüminyum Priz Blokları 6 Modül Eloksal	60x243x60	6	Eloksal	ABS + AL.	Adet	400,00₺
P10 08 01	Alüminyum Priz Blokları 8 Modül Eloksal	60x285x60	8	Eloksal	ABS + AL.	Adet	470,00₺
P10 10 01	Alüminyum Priz Blokları 10 Modül Eloksal	60x330x60	10	Eloksal	ABS + AL.	Adet	544,00₺
P10 12 01	Alüminyum Priz Blokları 12 Modül Eloksal	60x370x60	12	Eloksal	ABS + AL.	Adet	630,00₺
P10 14 01	Alüminyum Priz Blokları 14 Modül Eloksal	60x420x60	14	Eloksal	ABS + AL.	Adet	688,00₺
P10 16 01	Alüminyum Priz Blokları 16 Modül Eloksal	60x465x60	16	Eloksal	ABS + AL.	Adet	768,00₺

*Tüm alüminyum profillerde topraklama mevcuttur.



YENİ

Alüminyum Priz Blokları (Metal Sonlandırılmalı)

Ürün Kodu	Açıklama	Ürün Ölçüsü mm	Modül Sayısı	Renk	Hammadde Cinsi	Birimi	Birim Fiyatı
P09 04 02	Alüminyum Priz Blokları 4 Modül Siyah	55x195x60	4	Siyah	ABS + AL.	Adet	420,00₺
P09 06 02	Alüminyum Priz Blokları 6 Modül Siyah	55x243x60	6	Siyah	ABS + AL.	Adet	480,00₺
P09 08 02	Alüminyum Priz Blokları 8 Modül Siyah	55x285x60	8	Siyah	ABS + AL.	Adet	560,00₺
P09 10 02	Alüminyum Priz Blokları 10 Modül Siyah	55x330x60	10	Siyah	ABS + AL.	Adet	650,00₺
P09 12 02	Alüminyum Priz Blokları 12 Modül Siyah	55x370x60	12	Siyah	ABS + AL.	Adet	755,00₺
P09 14 02	Alüminyum Priz Blokları 14 Modül Siyah	55x420x60	14	Siyah	ABS + AL.	Adet	825,00₺
P09 16 02	Alüminyum Priz Blokları 16 Modül Siyah	55x465x60	16	Siyah	ABS + AL.	Adet	920,00₺
P09 04 01	Alüminyum Priz Blokları 4 Modül Eloksal	60x195x60	4	Eloksal	ABS + AL.	Adet	420,00₺
P09 06 01	Alüminyum Priz Blokları 6 Modül Eloksal	60x243x60	6	Eloksal	ABS + AL.	Adet	480,00₺
P09 08 01	Alüminyum Priz Blokları 8 Modül Eloksal	60x285x60	8	Eloksal	ABS + AL.	Adet	560,00₺
P09 10 01	Alüminyum Priz Blokları 10 Modül Eloksal	60x330x60	10	Eloksal	ABS + AL.	Adet	650,00₺
P09 12 01	Alüminyum Priz Blokları 12 Modül Eloksal	60x370x60	12	Eloksal	ABS + AL.	Adet	755,00₺
P09 14 01	Alüminyum Priz Blokları 14 Modül Eloksal	60x420x60	14	Eloksal	ABS + AL.	Adet	825,00₺
P09 16 01	Alüminyum Priz Blokları 16 Modül Eloksal	60x465x60	16	Eloksal	ABS + AL.	Adet	920,00₺



Topraklı Prizler (Vida Bağlantılı) 45 °C Açılı

Ürün Kodu	Açıklama	Modül Sayısı	Renk	Hammadde Cinsi	Kutu Adet	Birim Fiyatı
P06 02 03	Topraklı Priz 2 Modül Beyaz	2	Beyaz	PC	10	93,00₺
P06 02 02	Topraklı Priz 2 Modül Siyah	2	Siyah	PC	10	93,00₺
P06 02 04	Topraklı Priz 2 Modül Antrasit	2	Antrasit	PC	10	140,00₺
P26 02 08	UPS Priz 2 Modül Kırmızı	2	Kırmızı	PC	10	93,00₺



Otomatik Bağlantılı

Otomatik Bağlantılı

Topraklı Prizler (Otomatik Bağlantılı) 45 °C Açılı

Ürün Kodu	Açıklama	Modül Sayısı	Renk	Hammadde Cinsi	Kutu Adet	Birim Fiyatı
P16 02 03	Topraklı Priz 2 Modül Beyaz	2	Beyaz	PC	10	93,00₺
P16 02 02	Topraklı Priz 2 Modül Siyah	2	Siyah	PC	10	93,00₺
P16 02 04	Topraklı Priz 2 Modül Antrasit	2	Antrasit	PC	10	140,00₺
P27 02 08	UPS Priz 2 Modül Kırmızı	2	Kırmızı	PC	10	93,00₺

UPS Prizler (Otomatik Bağlantılı)

Ürün Kodu	Açıklama	Modül Sayısı	Renk	Hammadde Cinsi	Kutu Adet	Birim Fiyatı
P08 01 03	5v 1100 mA kendinden USB çıkışlı priz A Tipi	1	Beyaz	PC	12	685,00₺
P08 02 03	5v 2400 mA kendinden USB çıkışlı priz A + A	2	Beyaz	PC	6	800,00₺
P08 01 02	5v 1100 mA kendinden USB çıkışlı priz A Tipi	1	Siyah	PC	12	720,00₺
P08 02 02	5v 2400 mA kendinden USB çıkışlı priz A + A	2	Siyah	PC	6	850,00₺
P18 02 03	20w-pd kendinden USB çıkışlı priz A+C	2	Beyaz	PC	6	1.100,00₺
P18 02 02	20w-pd kendinden USB çıkışlı priz A+C	2	Siyah	PC	6	1.250,00₺
P28 01 03	20w-pd kendinden USB çıkışlı priz C	1	Beyaz	PC	12	950,00₺
P28 01 02	20w-pd kendinden USB çıkışlı priz C	1	Siyah	PC	12	950,00₺
P28 02 03	5v 3000 mA kendinden USB çıkışlı priz C	2	Beyaz	PC	6	610,00₺
P28 02 02	5v 3000 mA kendinden USB çıkışlı priz C	2	Siyah	PC	6	610,00₺





Data Prizi						
Ürün Kodu	Açıklama	Modül Sayısı	Renk	Hammadde Cinsi	Kutu Adet	Birim Fiyatı
Yeni P13 01 03	Data Prizi CAT6 UTP	1	Beyaz	ABS	20	195,00 ₺
Yeni P23 01 03	Data Prizi CAT6 FTP	1	Beyaz	ABS	20	275,00 ₺
Yeni P33 01 03	Data Prizi CAT6A SFTP	1	Beyaz	ABS	20	375,00 ₺
Yeni P43 01 03	Data Prizi CAT5 UTP	1	Beyaz	ABS	20	105,00 ₺



Keystone Jack						
Ürün Kodu	Açıklama	Modül Sayısı	Renk	Hammadde Cinsi	Kutu Adet	Birim Fiyatı
Yeni P53 01 02	CAT6 Keystone Jack	1	Siyah	ABS	100	50,00 ₺
Yeni P53 01 03	CAT6 Keystone Jack	1	Beyaz	ABS	100	50,00 ₺
Yeni P54 01 02	CAT3 Keystone Jack	1	Siyah	ABS	100	47,00 ₺
Yeni P54 01 03	CAT3 Keystone Jack	1	Beyaz	ABS	100	47,00 ₺



Faceplate						
Ürün Kodu	Açıklama	Modül Sayısı	Renk	Hammadde Cinsi	Kutu Adet	Birim Fiyatı
P63 01 03	1 Modül Faceplate 1 Çıkışı (Kapaklı)	01	Beyaz	ABS	24	48,00 ₺
P63 02 03	2 Modül Faceplate 1 Çıkışı (Kapaklı)	02	Beyaz	ABS	12	48,00 ₺
Yeni P64 01 03	1 Modül Faceplate 1 Çıkışı	01	Beyaz	ABS	24	22,00 ₺
Yeni P64 02 03	2 Modül Faceplate 1 Çıkışı	02	Beyaz	ABS	12	25,00 ₺
Yeni P64 01 02	1 Modül Faceplate 1 Çıkışı	01	Siyah	ABS	24	22,00 ₺
Yeni P64 02 02	2 Modül Faceplate 1 Çıkışı	02	Siyah	ABS	12	25,00 ₺



HDMI Prizler

Ürün Kodu	Açıklama	Modül Sayısı	Renk	Hammadde Cinsi	Kutu Adet	Birim Fiyatı
P73 01 03	1 Modül Sonlandırılmış HDMI Prizi (Kablolu)	01	Beyaz	ABS	1	460,00 ₺
P73 01 02	1 Modül Sonlandırılmış HDMI Prizi (Kablolu)	01	Siyah	ABS	1	470,00 ₺
P73 02 03	2 Modül Sonlandırılmış HDMI Prizi (Kablolu)	02	Beyaz	ABS	1	480,00 ₺
P73 02 02	2 Modül Sonlandırılmış HDMI Prizi (Kablolu)	02	Siyah	ABS	1	490,00 ₺
P74 01 03	1 Modül HDMI Prizi	01	Beyaz	ABS	1	420,00 ₺
P74 01 02	1 Modül HDMI Prizi	01	Siyah	ABS	1	430,00 ₺
P74 02 03	2 Modül HDMI Prizi	02	Beyaz	ABS	1	440,00 ₺
P74 02 02	2 Modül HDMI Prizi	02	Siyah	ABS	1	450,00 ₺

Boşluk Kapağı

Ürün Kodu	Açıklama	Modül Sayısı	Renk	Hammadde Cinsi	Kutu Adet	Birim Fiyatı
P07 01 03	Boşluk Kapağı	01	Beyaz	ABS	24	19,00 ₺
P07 02 03	Boşluk Kapağı	02	Beyaz	ABS	12	24,00 ₺
P07 01 02	Boşluk Kapağı	01	Siyah	ABS	24	19,00 ₺
P07 02 02	Boşluk Kapağı	02	Siyah	ABS	12	24,00 ₺



CPElegans Alüminyum Kanal Serisi



YENİ

Metraja göre renk seçenekleri mevcuttur.

İç Köşe Parçası



Sonlandırma Kapağı



Dış Köşe Parçası



L Köşe

Ek Parçası



Kanal Ayak Bağlantı Parçası



T Köşe

3 metreye kadar ölçülerde kanal ayak bağlantı parçası ile yenilikçi çözüm.

CPElegans Eloksal Alüminyum Kanal Serisi

Ürün Kodu	Açıklama	Renk	Hammadde Cinsi	Birimi	Koli Adet	Birim Fiyatı
P11 01 01	Alüminyum Kanal 50x100	Eloksal	Alüminyum	Metre	8	1.550,00 ₺
P12 01 01	Alüminyum Kanal 50x100 İç Köşe	Eloksal	Alüminyum	Adet	10	204,00 ₺
P12 02 01	Alüminyum Kanal 50x100 Dış Köşe	Eloksal	Alüminyum	Adet	10	204,00 ₺
P12 03 01	Alüminyum Kanal 50x100 L Köşe	Eloksal	Alüminyum	Adet	8	220,00 ₺
P12 04 01	Alüminyum Kanal 50x100 T Köşe	Eloksal	Alüminyum	Adet	10	830,00 ₺
P12 05 01	Alüminyum Kanal 50x100 Ek Parça	Eloksal	Alüminyum	Adet	50	133,00 ₺
P12 06 01	Alüminyum Kanal 50x100 2 Modül Çerçeve	Eloksal	Alüminyum	Adet	100	219,00 ₺
P12 07 01	Alüminyum Kanal 50x100 4 Modül Çerçeve	Eloksal	Alüminyum	Adet	50	256,00 ₺
P12 08 01	Alüminyum Kanal 50x100 6 Modül Çerçeve	Eloksal	Alüminyum	Adet	30	288,00 ₺
P12 09 01	Alüminyum Kanal 50x100 Sonlandırma Kapağı	Eloksal	Alüminyum	Adet	50	170,00 ₺
P14 01 01	Alüminyum Kanal Ayak Bağlantı Parçası	Eloksal	Alüminyum	Adet	1	355,00 ₺

CPElegans Antrasit Alüminyum Kanal Serisi

Ürün Kodu	Açıklama	Renk	Hammadde Cinsi	Birimi	Koli Adet	Birim Fiyatı
P11 01 04	Alüminyum Kanal 50x100	Antrasit	Alüminyum	Metre	8	1.550,00 ₺
P12 01 04	Alüminyum Kanal 50x100 İç Köşe	Antrasit	Alüminyum	Adet	10	204,00 ₺
P12 02 04	Alüminyum Kanal 50x100 Dış Köşe	Antrasit	Alüminyum	Adet	10	204,00 ₺
P12 03 04	Alüminyum Kanal 50x100 L Köşe	Antrasit	Alüminyum	Adet	8	220,00 ₺
P12 04 04	Alüminyum Kanal 50x100 T Köşe	Antrasit	Alüminyum	Adet	10	830,00 ₺
P12 05 04	Alüminyum Kanal 50x100 Ek Parça	Antrasit	Alüminyum	Adet	50	133,00 ₺
P12 06 04	Alüminyum Kanal 50x100 2 Modül Çerçeve	Antrasit	Alüminyum	Adet	100	219,00 ₺
P12 07 04	Alüminyum Kanal 50x100 4 Modül Çerçeve	Antrasit	Alüminyum	Adet	50	256,00 ₺
P12 08 04	Alüminyum Kanal 50x100 6 Modül Çerçeve	Antrasit	Alüminyum	Adet	30	288,00 ₺
P12 09 04	Alüminyum Kanal 50x100 Sonlandırma Kapağı	Antrasit	Alüminyum	Adet	50	170,00 ₺
P14 01 04	Alüminyum Kanal Ayak Bağlantı Parçası	Antrasit	Alüminyum	Adet	1	355,00 ₺

*Metraja göre renk seçenekleri mevcuttur.

**MONOFAZE
REGÜLATÖR**



**STATİK
REGÜLATÖR**



**TRİFAZE
REGÜLATÖR**



**İZOLELİ
TRAFO**



REGÜLATÖR ve TRAFO

**PLASTİK KOMBİ
REGÜLATÖRÜ**



**HAVUZ
TRAFOSU**



**METAL KOMBİ
REGÜLATÖRÜ**





S11 C1Y 05

- 120 - 230 Volt veya isteğe göre farklı giriş gerilim aralığında regülatör imalatımız bulunmaktadır.

Bakır Sargı Monofaze Mikroişlemcili Voltaj Regülatörü					
Giriş Voltajı: 175/265V			Çıkış Voltajı: 220V		
Ürün Kodu	Güçü kVA	Birim Fiyatı	Ürün Kodu	Güçü kVA	Koruma Ünitesi
S11 C1Y 01	2 kVA	13.760,00 ₺	S11 C1KY 01	2 kVA	15.420,00 ₺
S11 C1Y 02	3,5 kVA	15.340,00 ₺	S11 C1KY 02	3,5 kVA	18.690,00 ₺
S11 C1Y 03	5 kVA	17.670,00 ₺	S11 C1KY 03	5 kVA	22.440,00 ₺
S11 C1Y 04	7,5 kVA	22.110,00 ₺	S11 C1KY 04	7,5 kVA	26.870,00 ₺
S11 C1Y 05	10 kVA	24.710,00 ₺	S11 C1KY 05	10 kVA	30.680,00 ₺
S11 C1Y 06	15 kVA	29.930,00 ₺	S11 C1KY 06	15 kVA	35.910,00 ₺
S11 C1Y 07	20 kVA	41.850,00 ₺	S11 C1KY 07	20 kVA	52.110,00 ₺
S11 C1Y 08	25 kVA	56.380,00 ₺	S11 C1KY 08	25 kVA	66.650,00 ₺
S11 C1Y 09	30 kVA	64.820,00 ₺	S11 C1KY 09	30 kVA	75.560,00 ₺
S11 C1Y 10	40 kVA	81.640,00 ₺	S11 C1KY 10	40 kVA	94.170,00 ₺
S11 C1Y 11	50 kVA	103.610,00 ₺	S11 C1KY 11	50 kVA	116.140,00 ₺



S11 C3Y 11



S11 C3Y 06

- 210 - 400 Volt veya isteğe göre farklı giriş gerilim aralığında regülatör imalatımız bulunmaktadır.

Bakır Sargı Trifaze Mikroişlemcili Voltaj Regülatörü					
Giriş Voltajı: 300/460V			Çıkış Voltajı: 380V		
Ürün Kodu	Güçü kVA	Birim Fiyatı	Ürün Kodu	Güçü kVA	Koruma Ünitesi
S11 C3Y 01	6 kVA	42.180,00 ₺	S11 C3KY 01	6 kVA	45.530,00 ₺
S11 C3Y 02	10,5 kVA	47.480,00 ₺	S11 C3KY 02	10,5 kVA	52.250,00 ₺
S11 C3Y 03	15 kVA	54.320,00 ₺	S11 C3KY 03	15 kVA	60.280,00 ₺
S11 C3Y 04	22,5 kVA	66.820,00 ₺	S11 C3KY 04	22,5 kVA	77.090,00 ₺
S11 C3Y 05	30 kVA	74.620,00 ₺	S11 C3KY 05	30 kVA	85.360,00 ₺
S11 C3Y 06	45 kVA	91.360,00 ₺	S11 C3KY 06	45 kVA	103.890,00 ₺
S11 C3Y 07	60 kVA	127.520,00 ₺	S11 C3KY 07	60 kVA	145.420,00 ₺
S11 C3Y 08	75 kVA	162.060,00 ₺	S11 C3KY 08	75 kVA	177.570,00 ₺
S11 C3Y 09	100 kVA	187.040,00 ₺	S11 C3KY 09	100 kVA	212.090,00 ₺
S11 C3Y 10	120 kVA	235.950,00 ₺	S11 C3KY 10	120 kVA	266.980,00 ₺
S11 C3Y 11	150 kVA	307.760,00 ₺	S11 C3KY 11	150 kVA	338.790,00 ₺
S11 C3Y 12	200 kVA	Sorunuz	S11 C3KY 12	200 kVA	Sorunuz
S11 C3Y 13	250 kVA	Sorunuz	S11 C3KY 13	250 kVA	Sorunuz
S11 C3Y 14	300 kVA	Sorunuz	S11 C3KY 14	300 kVA	Sorunuz
S11 C3Y 15	400 kVA	Sorunuz	S11 C3KY 15	400 kVA	Sorunuz
S11 C3Y 16	500 kVA	Sorunuz	S11 C3KY 16	500 kVA	Sorunuz
S11 C3Y 17	600 kVA	Sorunuz	S11 C3KY 17	600 kVA	Sorunuz
S11 C3Y 18	800 kVA	Sorunuz	S11 C3KY 18	800 kVA	Sorunuz
S11 C3Y 19	1000 kVA	Sorunuz	S11 C3KY 19	1000 kVA	Sorunuz
S11 C3Y 20	1250 kVA	Sorunuz	S11 C3KY 20	1250 kVA	Sorunuz
S11 C3Y 21	1600 kVA	Sorunuz	S11 C3KY 21	1600 kVA	Sorunuz
S11 C3Y 22	2000 kVA	Sorunuz	S11 C3KY 22	2000 kVA	Sorunuz
S11 C3Y 23	2500 kVA	Sorunuz	S11 C3KY 23	2500 kVA	Sorunuz
S11 C3Y 24	3250 kVA	Sorunuz	S11 C3KY 24	3250 kVA	Sorunuz



S11 C1N 06

- 120 - 230 Volt veya isteğe göre farklı giriş gerilim aralığında regülatör imalatımız bulunmaktadır.

Bakır Sargı Monofaze Mikroişlemcili Voltaj Regülatörü					
Giriş Voltajı: 150/250V			Çıkış Voltajı: 220V		
Ürün Kodu	Gücü kVA	Birim Fiyatı	Ürün Kodu	Gücü kVA	Koruma Ünitesi
S11 C1N 00	1 kVA	13.180,00 ₺	S11 C1KN 00	1 kVA	14.850,00 ₺
S11 C1N 01	2 kVA	15.100,00 ₺	S11 C1KN 01	2 kVA	16.770,00 ₺
S11 C1N 02	3,5 kVA	16.180,00 ₺	S11 C1KN 02	3,5 kVA	19.520,00 ₺
S11 C1N 03	5 kVA	21.090,00 ₺	S11 C1KN 03	5 kVA	25.860,00 ₺
S11 C1N 04	7,5 kVA	25.940,00 ₺	S11 C1KN 04	7,5 kVA	30.710,00 ₺
S11 C1N 05	10 kVA	29.660,00 ₺	S11 C1KN 05	10 kVA	35.620,00 ₺
S11 C1N 06	15 kVA	36.980,00 ₺	S11 C1KN 06	15 kVA	42.940,00 ₺
S11 C1N 07	20 kVA	61.910,00 ₺	S11 C1KN 07	20 kVA	72.170,00 ₺
S11 C1N 08	25 kVA	67.620,00 ₺	S11 C1KN 08	25 kVA	77.880,00 ₺
S11 C1N 09	30 kVA	82.950,00 ₺	S11 C1KN 09	30 kVA	93.690,00 ₺
S11 C1N 10	40 kVA	103.310,00 ₺	S11 C1KN 10	40 kVA	115.840,00 ₺
S11 C1N 11	50 kVA	113.140,00 ₺	S11 C1KN 11	50 kVA	125.670,00 ₺



S11 C3N 36



S11 C3N 30

- 210 - 400 Volt veya isteğe göre farklı giriş gerilim aralığında regülatör imalatımız bulunmaktadır.

Bakır Sargı Trifaze Mikroişlemcili Voltaj Regülatörü					
Giriş Voltajı: 260/450V			Çıkış Voltajı: 380V		
Ürün Kodu	Gücü kVA	Birim Fiyatı	Ürün Kodu	Gücü kVA	Koruma Ünitesi
S11 C3N 26	6 kVA	47.660,00 ₺	S11 C3KN 01	6 kVA	50.990,00 ₺
S11 C3N 27	10,5 kVA	50.120,00 ₺	S11 C3KN 02	10,5 kVA	54.890,00 ₺
S11 C3N 28	15 kVA	64.160,00 ₺	S11 C3KN 03	15 kVA	70.130,00 ₺
S11 C3N 29	22,5 kVA	78.480,00 ₺	S11 C3KN 04	22,5 kVA	88.740,00 ₺
S11 C3N 30	30 kVA	90.330,00 ₺	S11 C3KN 05	30 kVA	101.070,00 ₺
S11 C3N 31	45 kVA	112.200,00 ₺	S11 C3KN 06	45 kVA	124.730,00 ₺
S11 C3N 32	60 kVA	178.170,00 ₺	S11 C3KN 07	60 kVA	196.060,00 ₺
S11 C3N 33	75 kVA	187.920,00 ₺	S11 C3KN 08	75 kVA	203.440,00 ₺
S11 C3N 34	100 kVA	246.340,00 ₺	S11 C3KN 09	100 kVA	271.400,00 ₺
S11 C3N 35	120 kVA	308.920,00 ₺	S11 C3KN 10	120 kVA	339.940,00 ₺
S11 C3N 36	150 kVA	337.950,00 ₺	S11 C3KN 11	150 kVA	368.970,00 ₺
S11 C3N 37	200 kVA	Sorunuz	S11 C3KN 12	200 kVA	Sorunuz
S11 C3N 38	250 kVA	Sorunuz	S11 C3KN 13	250 kVA	Sorunuz
S11 C3N 39	300 kVA	Sorunuz	S11 C3KN 14	300 kVA	Sorunuz
S11 C3N 40	400 kVA	Sorunuz	S11 C3KN 15	400 kVA	Sorunuz
S11 C3N 41	500 kVA	Sorunuz	S11 C3KN 16	500 kVA	Sorunuz
S11 C3N 42	600 kVA	Sorunuz	S11 C3KN 17	600 kVA	Sorunuz
S11 C3N 43	800 kVA	Sorunuz	S11 C3KN 18	800 kVA	Sorunuz
S11 C3N 44	1000 kVA	Sorunuz	S11 C3KN 19	1000 kVA	Sorunuz
S11 C3N 45	1250 kVA	Sorunuz	S11 C3KN 20	1250 kVA	Sorunuz
S11 C3N 46	1600 kVA	Sorunuz	S11 C3KN 21	1600 kVA	Sorunuz
S11 C3N 47	2000 kVA	Sorunuz	S11 C3KN 22	2000 kVA	Sorunuz
S11 C3N 48	2500 kVA	Sorunuz	S11 C3KN 23	2500 kVA	Sorunuz
S11 C3N 49	3250 kVA	Sorunuz	S11 C3KN 24	3250 kVA	Sorunuz



S11 A1Y 05

- 120 - 230 Volt veya isteğe göre farklı giriş gerilim aralığında regülatör imalatımız bulunmaktadır.

Alüminyum Sargı Monofaze Mikroişlemcili Voltaj Regülatörü

Giriş Voltajı: 175/265V			Çıkış Voltajı: 220V		
Ürün Kodu	Güçü kVA	Birim Fiyatı	Ürün Kodu	Güçü kVA	Koruma Ünitesi
S11 A1Y 01	2 kVA	12.820,00 ₺	S11 A1KY 01	2 kVA	14.490,00 ₺
S11 A1Y 02	3,5 kVA	13.470,00 ₺	S11 A1KY 02	3,5 kVA	16.820,00 ₺
S11 A1Y 03	5 kVA	14.670,00 ₺	S11 A1KY 03	5 kVA	19.440,00 ₺
S11 A1Y 04	7,5 kVA	19.180,00 ₺	S11 A1KY 04	7,5 kVA	23.960,00 ₺
S11 A1Y 05	10 kVA	21.870,00 ₺	S11 A1KY 05	10 kVA	27.830,00 ₺
S11 A1Y 06	15 kVA	25.240,00 ₺	S11 A1KY 06	15 kVA	31.220,00 ₺
S11 A1Y 07	20 kVA	33.380,00 ₺	S11 A1KY 07	20 kVA	43.640,00 ₺
S11 A1Y 08	25 kVA	49.740,00 ₺	S11 A1KY 08	25 kVA	60.000,00 ₺
S11 A1Y 09	30 kVA	54.700,00 ₺	S11 A1KY 09	30 kVA	65.430,00 ₺
S11 A1Y 10	40 kVA	67.700,00 ₺	S11 A1KY 10	40 kVA	80.220,00 ₺
S11 A1Y 11	50 kVA	85.360,00 ₺	S11 A1KY 11	50 kVA	97.890,00 ₺



S11 A3Y 10



S11 A3Y 06

- 210 - 400 Volt veya isteğe göre farklı giriş gerilim aralığında regülatör imalatımız bulunmaktadır.

Alüminyum Sargı Trifaze Mikroişlemcili Voltaj Regülatörü

Giriş Voltajı: 300/460V			Çıkış Voltajı: 380V		
Ürün Kodu	Güçü kVA	Birim Fiyatı	Ürün Kodu	Güçü kVA	Koruma Ünitesi
S11 A3Y 01	6 kVA	38.980,00 ₺	S11 A3KY 01	6 kVA	42.330,00 ₺
S11 A3Y 02	10,5 kVA	41.930,00 ₺	S11 A3KY 02	10,5 kVA	46.700,00 ₺
S11 A3Y 03	15 kVA	45.290,00 ₺	S11 A3KY 03	15 kVA	51.260,00 ₺
S11 A3Y 04	22,5 kVA	60.840,00 ₺	S11 A3KY 04	22,5 kVA	71.100,00 ₺
S11 A3Y 05	30 kVA	64.500,00 ₺	S11 A3KY 05	30 kVA	75.230,00 ₺
S11 A3Y 06	45 kVA	77.260,00 ₺	S11 A3KY 06	45 kVA	89.790,00 ₺
S11 A3Y 07	60 kVA	101.220,00 ₺	S11 A3KY 07	60 kVA	119.130,00 ₺
S11 A3Y 08	75 kVA	142.160,00 ₺	S11 A3KY 08	75 kVA	157.660,00 ₺
S11 A3Y 09	100 kVA	149.690,00 ₺	S11 A3KY 09	100 kVA	174.750,00 ₺
S11 A3Y 10	120 kVA	194.510,00 ₺	S11 A3KY 10	120 kVA	225.530,00 ₺
S11 A3Y 11	150 kVA	253.310,00 ₺	S11 A3KY 11	150 kVA	284.330,00 ₺
S11 A3Y 12	200 kVA	Sorunuz	S11 A3KY 12	200 kVA	Sorunuz
S11 A3Y 13	250 kVA	Sorunuz	S11 A3KY 13	250 kVA	Sorunuz
S11 A3Y 14	300 kVA	Sorunuz	S11 A3KY 14	300 kVA	Sorunuz
S11 A3Y 15	400 kVA	Sorunuz	S11 A3KY 15	400 kVA	Sorunuz
S11 A3Y 16	500 kVA	Sorunuz	S11 A3KY 16	500 kVA	Sorunuz
S11 A3Y 17	600 kVA	Sorunuz	S11 A3KY 17	600 kVA	Sorunuz
S11 A3Y 18	800 kVA	Sorunuz	S11 A3KY 18	800 kVA	Sorunuz
S11 A3Y 19	1000 kVA	Sorunuz	S11 A3KY 19	1000 kVA	Sorunuz
S11 A3Y 20	1250 kVA	Sorunuz	S11 A3KY 20	1250 kVA	Sorunuz
S11 A3Y 21	1600 kVA	Sorunuz	S11 A3KY 21	1600 kVA	Sorunuz
S11 A3Y 22	2000 kVA	Sorunuz	S11 A3KY 22	2000 kVA	Sorunuz
S11 A3Y 23	2500 kVA	Sorunuz	S11 A3KY 23	2500 kVA	Sorunuz
S11 A3Y 24	3250 kVA	Sorunuz	S11 A3KY 24	3250 kVA	Sorunuz



S11 A1N 06

- 120 - 230 Volt veya isteğe göre farklı giriş gerilim aralığında regülatör imalatımız bulunmaktadır.

Alüminyum Sargı Monofaze Mikroişlemcili Voltaj Regülatörü

Giriş Voltajı: 150/250V			Çıkış Voltajı: 220V		
Ürün Kodu	Gücü kVA	Birim Fiyatı	Ürün Kodu	Gücü kVA	Koruma Ünitesi
S11 A1N 00	1 kVA	12.480,00₺	S11 A1KN 00	1 kVA	14.150,00₺
S11 A1N 01	2 kVA	13.250,00₺	S11 A1KN 01	2 kVA	14.920,00₺
S11 A1N 02	3,5 kVA	14.100,00₺	S11 A1KN 02	3,5 kVA	17.450,00₺
S11 A1N 03	5 kVA	17.510,00₺	S11 A1KN 03	5 kVA	22.280,00₺
S11 A1N 04	7,5 kVA	21.720,00₺	S11 A1KN 04	7,5 kVA	26.500,00₺
S11 A1N 05	10 kVA	25.020,00₺	S11 A1KN 05	10 kVA	30.990,00₺
S11 A1N 06	15 kVA	30.460,00₺	S11 A1KN 06	15 kVA	36.420,00₺
S11 A1N 07	20 kVA	51.200,00₺	S11 A1KN 07	20 kVA	61.460,00₺
S11 A1N 08	25 kVA	55.680,00₺	S11 A1KN 08	25 kVA	65.960,00₺
S11 A1N 09	30 kVA	68.660,00₺	S11 A1KN 09	30 kVA	79.400,00₺
S11 A1N 10	40 kVA	85.460,00₺	S11 A1KN 10	40 kVA	97.980,00₺
S11 A1N 11	50 kVA	93.630,00₺	S11 A1KN 11	50 kVA	106.160,00₺



S11 A3N 36



S11 A3N 31

- 210 - 400 Volt veya isteğe göre farklı giriş gerilim aralığında regülatör imalatımız bulunmaktadır.

Alüminyum Sargı Trifaze Mikroişlemcili Voltaj Regülatörü

Giriş Voltajı: 260/450V			Çıkış Voltajı: 380V		
Ürün Kodu	Gücü kVA	Birim Fiyatı	Ürün Kodu	Gücü kVA	Koruma Ünitesi
S11 A3N 26	6 kVA	42.060,00₺	S11 A3KN 01	6 kVA	45.410,00₺
S11 A3N 27	10,5 kVA	43.850,00₺	S11 A3KN 02	10,5 kVA	48.630,00₺
S11 A3N 28	15 kVA	56.030,00₺	S11 A3KN 03	15 kVA	62.000,00₺
S11 A3N 29	22,5 kVA	65.850,00₺	S11 A3KN 04	22,5 kVA	76.110,00₺
S11 A3N 30	30 kVA	76.470,00₺	S11 A3KN 05	30 kVA	87.210,00₺
S11 A3N 31	45 kVA	92.960,00₺	S11 A3KN 06	45 kVA	105.480,00₺
S11 A3N 32	60 kVA	146.120,00₺	S11 A3KN 07	60 kVA	164.010,00₺
S11 A3N 33	75 kVA	156.110,00₺	S11 A3KN 08	75 kVA	171.630,00₺
S11 A3N 34	100 kVA	198.540,00₺	S11 A3KN 09	100 kVA	223.600,00₺
S11 A3N 35	120 kVA	254.520,00₺	S11 A3KN 10	120 kVA	285.540,00₺
S11 A3N 36	150 kVA	278.630,00₺	S11 A3KN 11	150 kVA	309.650,00₺
S11 A3N 37	200 kVA	Sorunuz	S11 A3KN 12	200 kVA	Sorunuz
S11 A3N 38	250 kVA	Sorunuz	S11 A3KN 13	250 kVA	Sorunuz
S11 A3N 39	300 kVA	Sorunuz	S11 A3KN 14	300 kVA	Sorunuz
S11 A3N 40	400 kVA	Sorunuz	S11 A3KN 15	400 kVA	Sorunuz
S11 A3N 41	500 kVA	Sorunuz	S11 A3KN 16	500 kVA	Sorunuz
S11 A3N 42	600 kVA	Sorunuz	S11 A3KN 17	600 kVA	Sorunuz
S11 A3N 43	800 kVA	Sorunuz	S11 A3KN 18	800 kVA	Sorunuz
S11 A3N 44	1000 kVA	Sorunuz	S11 A3KN 19	1000 kVA	Sorunuz
S11 A3N 45	1250 kVA	Sorunuz	S11 A3KN 20	1250 kVA	Sorunuz
S11 A3N 46	1600 kVA	Sorunuz	S11 A3KN 21	1600 kVA	Sorunuz
S11 A3N 47	2000 kVA	Sorunuz	S11 A3KN 22	2000 kVA	Sorunuz
S11 A3N 48	2500 kVA	Sorunuz	S11 A3KN 23	2500 kVA	Sorunuz
S11 A3N 49	3250 kVA	Sorunuz	S11 A3KN 24	3250 kVA	Sorunuz

Trifaze Statik Voltaj Regülatörleri

Ürün Kodu	Güç	Giriş Gerilim Aralığı	Çıkış Gerilimi	Çalışma Akımı Max.(A)	Boyutlar	Kg	Fiyat
S13 C3S 30	30 kVA	300-450VAC	380VAC-/+%3	45	40X80X80	125	SORUNUZ
		300-450VAC	380VAC-/+%2	45	40X80X80	125	SORUNUZ
		260-450VAC	380VAC-/+%3	45	40X80X80	125	SORUNUZ
		225-450VAC	380VAC-/+%3	45	40X80X80	125	SORUNUZ
		190-450VAC	380VAC-/+%3	45	40X80X80	125	SORUNUZ
S13 C3S 31	45 kVA	300-450VAC	380VAC-/+%3	68	40X80X80	150	SORUNUZ
		300-450VAC	380VAC-/+%2	68	40X80X80	150	SORUNUZ
		260-450VAC	380VAC-/+%3	68	40X80X80	150	SORUNUZ
		225-450VAC	380VAC-/+%3	68	40X80X80	150	SORUNUZ
		190-450VAC	380VAC-/+%3	68	40X80X80	150	SORUNUZ
S13 C3S 32	60 kVA	300-450VAC	380VAC-/+%3	90	46X50X113	190	SORUNUZ
		300-450VAC	380VAC-/+%2	90	46X50X113	190	SORUNUZ
		260-450VAC	380VAC-/+%3	90	46X50X113	190	SORUNUZ
		225-450VAC	380VAC-/+%3	90	46X50X113	190	SORUNUZ
		190-450VAC	380VAC-/+%3	90	46X50X113	190	SORUNUZ
S13 C3S 33	75 kVA	300-450VAC	380VAC-/+%3	113	46X50X113	225	SORUNUZ
		300-450VAC	380VAC-/+%2	113	46X50X113	225	SORUNUZ
		260-450VAC	380VAC-/+%3	113	46X50X113	225	SORUNUZ
		225-450VAC	380VAC-/+%3	113	46X50X113	225	SORUNUZ
		190-450VAC	380VAC-/+%3	113	46X50X113	225	SORUNUZ
S13 C3S 34	100 kVA	300-450VAC	380VAC-/+%3	150	50X60X145	280	SORUNUZ
		300-450VAC	380VAC-/+%2	150	50X60X145	280	SORUNUZ
		260-450VAC	380VAC-/+%3	150	50X60X145	280	SORUNUZ
		225-450VAC	380VAC-/+%3	150	50X60X145	280	SORUNUZ
		190-450VAC	380VAC-/+%3	150	50X60X145	280	SORUNUZ
S13 C3S 35	120 kVA	300-450VAC	380VAC-/+%3	180	50X70X165	300	SORUNUZ
		300-450VAC	380VAC-/+%2	180	50X70X165	300	SORUNUZ
		260-450VAC	380VAC-/+%3	180	50X70X165	300	SORUNUZ
		225-450VAC	380VAC-/+%3	180	50X70X165	300	SORUNUZ
		190-450VAC	380VAC-/+%3	180	50X70X165	300	SORUNUZ
S13 C3S 36	150 kVA	300-450VAC	380VAC-/+%3	227	50X70X165	420	SORUNUZ
		300-450VAC	380VAC-/+%2	227	50X70X165	420	SORUNUZ
		260-450VAC	380VAC-/+%3	227	50X70X165	420	SORUNUZ
		225-450VAC	380VAC-/+%3	227	50X70X165	420	SORUNUZ
		190-450VAC	380VAC-/+%3	227	50X70X165	420	SORUNUZ

Monofaze Statik Voltaj Regülatörleri

Ürün Kodu	Güç	Giriş Gerilim Aralığı	Çıkış Gerilimi	Çalışma Akımı Max.(A)	Boyutlar	Kg	Fiyat
S13 C1S 02	3,5 kVA	170-260VAC	220VAC-/+%3	16	23X30X30	20	SORUNUZ
		170-260VAC	220VAC-/+%2	16	23X30X30	20	SORUNUZ
		150-260VAC	220VAC-/+%3	16	23X30X30	20	SORUNUZ
		130-260VAC	220VAC-/+%3	16	23X30X30	20	SORUNUZ
		110-260VAC	220VAC-/+%3	16	23X30X30	20	SORUNUZ
S13 C1S 03	5 kVA	170-260VAC	220VAC-/+%3	22	23X30X30	25	SORUNUZ
		170-260VAC	220VAC-/+%2	22	23X30X30	25	SORUNUZ
		150-260VAC	220VAC-/+%3	22	23X30X30	25	SORUNUZ
		130-260VAC	220VAC-/+%3	22	23X30X30	25	SORUNUZ
		110-260VAC	220VAC-/+%3	22	23X30X30	25	SORUNUZ
S13 C1S 04	7,5 kVA	170-260VAC	220VAC-/+%3	34	27X47X50	30	SORUNUZ
		170-260VAC	220VAC-/+%2	34	27X47X50	30	SORUNUZ
		150-260VAC	220VAC-/+%3	34	27X47X50	30	SORUNUZ
		130-260VAC	220VAC-/+%3	34	27X47X50	30	SORUNUZ
		110-260VAC	220VAC-/+%3	34	27X47X50	30	SORUNUZ
S13 C1S 05	10 kVA	170-260VAC	220VAC-/+%3	45	27X47X50	40	SORUNUZ
		170-260VAC	220VAC-/+%2	45	27X47X50	40	SORUNUZ
		150-260VAC	220VAC-/+%3	45	27X47X50	40	SORUNUZ
		130-260VAC	220VAC-/+%3	45	27X47X50	40	SORUNUZ
		110-260VAC	220VAC-/+%3	45	27X47X50	40	SORUNUZ
S13 C1S 06	15 kVA	170-260VAC	220VAC-/+%3	68	27X47X50	50	SORUNUZ
		170-260VAC	220VAC-/+%2	68	27X47X50	50	SORUNUZ
		150-260VAC	220VAC-/+%3	68	27X47X50	50	SORUNUZ
		130-260VAC	220VAC-/+%3	68	27X47X50	50	SORUNUZ
		110-260VAC	220VAC-/+%3	68	27X47X50	50	SORUNUZ
S13 C1S 07	20 kVA	170-260VAC	220VAC-/+%3	90	37X60X70	70	SORUNUZ
		170-260VAC	220VAC-/+%2	90	37X60X70	70	SORUNUZ
		150-260VAC	220VAC-/+%3	90	37X60X70	70	SORUNUZ
		130-260VAC	220VAC-/+%3	90	37X60X70	70	SORUNUZ
		110-260VAC	220VAC-/+%3	90	37X60X70	70	SORUNUZ
S13 C1S 08	30 kVA	170-260VAC	220VAC-/+%3	136	37X60X70	90	SORUNUZ
		170-260VAC	220VAC-/+%2	136	37X60X70	90	SORUNUZ
		150-260VAC	220VAC-/+%3	136	37X60X70	90	SORUNUZ
		130-260VAC	220VAC-/+%3	136	37X60X70	90	SORUNUZ
		110-260VAC	220VAC-/+%3	136	37X60X70	90	SORUNUZ



S12 A10 02

Alüminyum Sargı Kademeli Monofaze Voltaj Regülatörü			
Voltaj Aralığı: 130/220 V			
Ürün Kodu	Güçü kVA		Birim Fiyatı
S12 A10 00	5 kVA	5 Kademeli	7.520,00 ₺
S12 A10 01	7,5 kVA	5 Kademeli	10.360,00 ₺
S12 A10 02	10 kVA	5 Kademeli	12.240,00 ₺
S12 A10 03	15 kVA	5 Kademeli	16.960,00 ₺
S12 A10 04	20 kVA	5 Kademeli	29.620,00 ₺
S12 A10 05	25 kVA	5 Kademeli	31.120,00 ₺
S11 A10 06	30 kVA	5 Kademeli	49.640,00 ₺



S12 A30 03

Alüminyum Sargı Kademeli Trifaze Voltaj Regülatörü			
Voltaj Aralığı: 225/380 V			
Ürün Kodu	Güçü kVA		Birim Fiyatı
S12 A30 00	15 kVA	5 Kademeli	24.650,00 ₺
S12 A30 01	22,5 kVA	5 Kademeli	33.030,00 ₺
S12 A30 02	30 kVA	5 Kademeli	39.920,00 ₺
S12 A30 03	45 kVA	5 Kademeli	52.730,00 ₺
S12 A30 04	60 kVA	5 Kademeli	80.970,00 ₺
S12 A30 05	75 kVA	5 Kademeli	85.060,00 ₺
S11 A30 06	100 kVA	5 Kademeli	135.420,00 ₺



S12 C10 02

Bakır Sargı Kademeli Monofaze Voltaj Regülatörü			
Voltaj Aralığı: 130/220 V			
Ürün Kodu	Güçü kVA		Birim Fiyatı
S12 C10 00	5 kVA	5 Kademeli	10.950,00 ₺
S12 C10 01	7,5 kVA	5 Kademeli	15.340,00 ₺
S12 C10 02	10 kVA	5 Kademeli	15.980,00 ₺
S12 C10 03	15 kVA	5 Kademeli	24.240,00 ₺
S12 C10 04	20 kVA	5 Kademeli	46.130,00 ₺
S12 C10 05	25 kVA	5 Kademeli	48.760,00 ₺
S12 C10 06	30 kVA	5 Kademeli	60.720,00 ₺



S12 C30 04

Bakır Sargı Kademeli Trifaze Voltaj Regülatörü			
Voltaj Aralığı: 225/380 V			
Ürün Kodu	Güçü kVA		Birim Fiyatı
S12 C30 00	15 kVA	5 Kademeli	35.030,00 ₺
S12 C30 01	22,5 kVA	5 Kademeli	48.760,00 ₺
S12 C30 02	30 kVA	5 Kademeli	50.920,00 ₺
S12 C30 03	45 kVA	5 Kademeli	73.100,00 ₺
S12 C30 04	60 kVA	5 Kademeli	130.470,00 ₺
S12 C30 05	75 kVA	5 Kademeli	132.760,00 ₺
S12 C30 06	100 kVA	5 Kademeli	171.600,00 ₺



Alüminyum Sargılı İzoleli Transformatörler

220/24 V	380/24 V	220/12 V	380/220 V		
Ürün Kodu	Ürün Kodu	Ürün Kodu	Ürün Kodu	Güçü kVA	Birim Fiyatı
S21 A12 00	S21 A13 00	S21 A11 00	S21 A14 00	30 VA	580,00 ₺
S21 A12 01	S21 A13 01	S21 A11 01	S21 A14 01	50 VA	650,00 ₺
S21 A12 02	S21 A13 02	S21 A11 02	S21 A14 02	100 VA	750,00 ₺
S21 A12 03	S21 A13 03	S21 A11 03	S21 A14 03	150 VA	1.070,00 ₺
S21 A12 04	S21 A13 04	S21 A11 04	S21 A14 04	200 VA	1.280,00 ₺
S21 A12 05	S21 A13 05	S21 A11 05	S21 A14 05	250 VA	1.350,00 ₺
S21 A12 06	S21 A13 06	S21 A11 06	S21 A14 06	300 VA	1.380,00 ₺
S21 A12 07	S21 A13 07	S21 A11 07	S21 A14 07	400 VA	1.720,00 ₺
S21 A12 08	S21 A13 08	S21 A11 08	S21 A14 08	500 VA	2.030,00 ₺
S21 A12 09	S21 A13 09	S21 A11 09	S21 A14 09	600 VA	2.700,00 ₺
S21 A12 10	S21 A13 10	S21 A11 10	S21 A14 10	750 VA	3.320,00 ₺
S21 A12 11	S21 A13 11	S21 A11 11	S21 A14 11	1000 VA	4.410,00 ₺
S21 A12 12	S21 A13 12	S21 A11 12	S21 A14 12	1500 VA	5.840,00 ₺
S21 A12 13	S21 A13 13	S21 A11 13	S21 A14 13	2000 VA	6.120,00 ₺
S21 A12 14	S21 A13 14	S21 A11 14	S21 A14 14	2500 VA	7.240,00 ₺
S21 A12 15	S21 A13 15	S21 A11 15	S21 A14 15	3000 VA	7.550,00 ₺
S21 A12 16	S21 A13 16	S21 A11 16	S21 A14 16	4000 VA	11.820,00 ₺
S21 A12 17	S21 A13 17	S21 A11 17	S21 A14 17	5000 VA	12.500,00 ₺
S21 A12 18	S21 A13 18	S21 A11 18	S21 A14 18	6000 VA	12.930,00 ₺
S21 A12 19	S21 A13 19	S21 A11 19	S21 A14 19	7000 VA	24.540,00 ₺
S21 A12 20	S21 A13 20	S21 A11 20	S21 A14 20	8000 VA	24.890,00 ₺
S21 A12 21	S21 A13 21	S21 A11 21	S21 A14 21	10000 VA	26.130,00 ₺



Bakır Sargılı İzoleli Transformatörler

220/24 V	380/24 V	220/12 V	380/220 V		
Ürün Kodu	Ürün Kodu	Ürün Kodu	Ürün Kodu	Güçü kVA	Birim Fiyatı
S21 C12 00	S21 C13 00	S21 C11 00	S21 C14 00	30 VA	640,00 ₺
S21 C12 01	S21 C13 01	S21 C11 01	S21 C14 01	50 VA	760,00 ₺
S21 C12 02	S21 C13 02	S21 C11 02	S21 C14 02	100 VA	1.080,00 ₺
S21 C12 03	S21 C13 03	S21 C11 03	S21 C14 03	150 VA	1.720,00 ₺
S21 C12 04	S21 C13 04	S21 C11 04	S21 C14 04	200 VA	2.020,00 ₺
S21 C12 05	S21 C13 05	S21 C11 05	S21 C14 05	250 VA	2.160,00 ₺
S21 C12 06	S21 C13 06	S21 C11 06	S21 C14 06	300 VA	2.420,00 ₺
S21 C12 07	S21 C13 07	S21 C11 07	S21 C14 07	400 VA	2.940,00 ₺
S21 C12 08	S21 C13 08	S21 C11 08	S21 C14 08	500 VA	3.350,00 ₺
S21 C12 09	S21 C13 09	S21 C11 09	S21 C14 09	600 VA	4.790,00 ₺
S21 C12 10	S21 C13 10	S21 C11 10	S21 C14 10	750 VA	5.490,00 ₺
S21 C12 11	S21 C13 11	S21 C11 11	S21 C14 11	1000 VA	6.620,00 ₺
S21 C12 12	S21 C13 12	S21 C11 12	S21 C14 12	1500 VA	9.230,00 ₺
S21 C12 13	S21 C13 13	S21 C11 13	S21 C14 13	2000 VA	10.660,00 ₺
S21 C12 14	S21 C13 14	S21 C11 14	S21 C14 14	2500 VA	12.170,00 ₺
S21 C12 15	S21 C13 15	S21 C11 15	S21 C14 15	3000 VA	14.300,00 ₺
S21 C12 16	S21 C13 16	S21 C11 16	S21 C14 16	4000 VA	19.970,00 ₺
S21 C12 17	S21 C13 17	S21 C11 17	S21 C14 17	5000 VA	22.900,00 ₺
S21 C12 18	S21 C13 18	S21 C11 18	S21 C14 18	6000 VA	26.400,00 ₺
S21 C12 19	S21 C13 19	S21 C11 19	S21 C14 19	7000 VA	35.850,00 ₺
S21 C12 20	S21 C13 20	S21 C11 20	S21 C14 20	8000 VA	37.950,00 ₺
S21 C12 21	S21 C13 21	S21 C11 21	S21 C14 21	10000 VA	43.840,00 ₺



Alüminyum Sargılı Trifaze Transformatörler

380-220 / 220-380V (İstenilen voltajda üretilmektedir.)

Ürün Kodu	Gücü kVA	Birim Fiyatı	Ürün Kodu (Kutulu)	Gücü kVA	Birim Fiyatı
S22 A30 00	1000 VA	5.270,00 ₺	S22-A30K-00	1000 VA	7.840,00 ₺
S22 A30 01	1500 VA	8.280,00 ₺	S22-A30K-01	1500 VA	11.690,00 ₺
S22 A30 02	2000 VA	8.580,00 ₺	S22-A30K-02	2000 VA	12.240,00 ₺
S22 A30 03	3000 VA	11.210,00 ₺	S22-A30K-03	3000 VA	15.620,00 ₺
S22 A30 04	4000 VA	12.300,00 ₺	S22-A30K-04	4000 VA	21.150,00 ₺
S22 A30 05	5000 VA	14.850,00 ₺	S22-A30K-05	5000 VA	24.260,00 ₺
S22 A30 06	7500 VA	18.740,00 ₺	S22-A30K-06	7500 VA	29.620,00 ₺
S22 A30 07	10000 VA	21.860,00 ₺	S22-A30K-07	10000 VA	35.820,00 ₺
S22 A30 08	15000 VA	32.120,00 ₺	S22-A30K-08	15000 VA	49.520,00 ₺
S22 A30 09	20000 VA	34.890,00 ₺	S22-A30K-09	20000 VA	53.670,00 ₺
S22 A30 10	30000 VA	49.220,00 ₺	S22-A30K-10	30000 VA	73.590,00 ₺
S22 A30 11	40000 VA	57.880,00 ₺	S22-A30K-11	40000 VA	86.200,00 ₺
S22 A30 12	50000 VA	88.010,00 ₺	S22-A30K-12	50000 VA	128.620,00 ₺
S22 A30 13	60000 VA	90.880,00 ₺	S22-A30K-13	60000 VA	133.080,00 ₺
S22 A30 14	70000 VA	101.740,00 ₺	S22-A30K-14	70000 VA	153.050,00 ₺



Bakır Sargılı Trifaze Transformatörler

380-220 / 220-380V (İstenilen voltajda üretilmektedir.)

Ürün Kodu	Gücü kVA	Birim Fiyatı	Ürün Kodu (Kutulu)	Gücü kVA	Birim Fiyatı
S22 C30 00	1000 VA	10.200,00 ₺	S22 C30K 00	1000 VA	12.720,00 ₺
S22 C30 01	1500 VA	13.200,00 ₺	S22 C30K 01	1500 VA	17.140,00 ₺
S22 C30 02	2000 VA	15.600,00 ₺	S22 C30K 02	2000 VA	19.560,00 ₺
S22 C30 03	3000 VA	20.700,00 ₺	S22 C30K 03	3000 VA	25.540,00 ₺
S22 C30 04	4000 VA	23.400,00 ₺	S22 C30K 04	4000 VA	32.430,00 ₺
S22 C30 05	5000 VA	27.600,00 ₺	S22 C30K 05	5000 VA	36.800,00 ₺
S22 C30 06	7500 VA	34.200,00 ₺	S22 C30K 06	7500 VA	45.690,00 ₺
S22 C30 07	10000 VA	42.600,00 ₺	S22 C30K 07	10000 VA	55.770,00 ₺
S22 C30 08	15000 VA	60.000,00 ₺	S22 C30K 08	15000 VA	78.380,00 ₺
S22 C30 09	20000 VA	77.400,00 ₺	S22 C30K 09	20000 VA	96.360,00 ₺
S22 C30 10	30000 VA	104.400,00 ₺	S22 C30K 10	30000 VA	127.320,00 ₺
S22 C30 11	40000 VA	132.000,00 ₺	S22 C30K 11	40000 VA	156.220,00 ₺
S22 C30 12	50000 VA	168.000,00 ₺	S22 C30K 12	50000 VA	209.280,00 ₺
S22 C30 13	60000 VA	192.000,00 ₺	S22 C30K 13	60000 VA	230.360,00 ₺
S22 C30 14	70000 VA	210.000,00 ₺	S22 C30K 14	70000 VA	257.550,00 ₺



S14 1M0 01

Metal Gövdeli Hassas Kombi Regülatörü			
%3 Hassasiyet			
Ürün Kodu	Gücü kVA	Ürün Özellikleri	Birim Fiyatı
S14 1M0 00	500 VA	Voltajı 130/290/220	2.960,00 ₺
S14 1M0 01	1000 VA	Voltajı 130/290/220	3.090,00 ₺
S14 1M0 02	1500 VA	Voltajı 130/290/220	3.570,00 ₺
S14 1M0 03	1500K VA	Kondansatörlü 130/290/220 yoğunlaşmalı kombiler için	4.010,00 ₺



S14 1P0 00

Plastik (ABS) Gövdeli Hassas Kombi Regülatörü			
%3 Hassasiyet - ABS Yanmaz Plastik Gövdeli			
Ürün Kodu	Gücü kVA	Ürün Özellikleri	Birim Fiyatı
S14 1P0 00	500 VA	Voltajı 130/290/220	1.850,00 ₺
S14 1P0 01	1000 VA	Voltajı 130/290/220	2.640,00 ₺



İzoleli Transformatör		
220/12 - 220/15 - 220/24V		
Ürün Kodu	Gücü kVA	Birim Fiyatı
S21 C12K 00	30 VA	1.050,00 ₺
S21 C12K 01	50 VA	1.140,00 ₺
S21 C12K 02	75 VA	1.420,00 ₺
S21 C12K 03	100 VA	1.520,00 ₺
S21 C12K 04	150 VA	2.370,00 ₺
S21 C12K 05	200 VA	2.640,00 ₺
S21 C12K 06	250 VA	2.930,00 ₺



50-100-150-300-400 VA



600 VA

Bakır Sargılı Polyesterli Havuz Trafoları

%3 Hassasiyet

Ürün Kodu	Ürün Özellikleri	Birim Fiyatı
S23 C00 00	220/12V 50VA Polyesterli Havuz Trafosu	990,00 ₺
S23 C00 01	220/12V 100VA Polyesterli Havuz Trafosu	1.200,00 ₺
S23 C00 02	220/12V 150VA Polyesterli Havuz Trafosu	1.740,00 ₺
S23 C00 03	220/12V 300VA Polyesterli Havuz Trafosu	2.760,00 ₺
S23 C00 04	220/12V 400VA Polyesterli Havuz Trafosu	3.240,00 ₺
S23 C00 05	220/12V 600VA Polyesterli Havuz Trafosu	3.480,00 ₺



50-100-150-300-400 VA



600 VA

Alüminyum Sargılı Polyesterli Havuz Trafoları

Ürün Kodu	Ürün Özellikleri	Birim Fiyatı
S23 A00 00	220/12V 300VA Polyesterli Havuz Trafosu	1.380,00 ₺
S23 A00 01	220/12V 400VA Polyesterli Havuz Trafosu	1.710,00 ₺
S23 A00 02	220/12V 600VA Polyesterli Havuz Trafosu	2.810,00 ₺

44 Yıllık Deneyim

Kullanım Alanları

Yüzme havuzlarında, süs havuzlarında ve bir çok aydınlatma sistemlerinde kullanılan düşük çıkış gerilimi, polyesterli, giriş ve çıkış kapakları klemensli, neme ve darbeye dayanıklı halde imal edilen trafolardır.

Genellikle nemin ve buharın yoğun olabileceği yerlerde kullanıldığından dolayı izolasyonu daha özenli yapılıdır. Havuz aydınlatma trafoları denildiğinde, her ne kadar akıllara yüzme havuzunda ya da su temasının olduğu yerde bulunan trafolar gelse de, genellikle bu trafolar elektrik panosunun içine monte edilir. Montaj yapılan yerin minimum seviyede de olsa hava dolaşımını gören bir yer olması, trafonun daha sağlıklı ve uzun ömürlü çalışmasını sağlayacaktır.

Monofaze Mikroişlemcili Voltaj Regülatörü

Giriş Voltajı: 150/250V Çıkış Voltajı: 220V

Ürün Kodu	Gücü kVA	Ölçü (ExBxD)	Hacim	Kilo
S11 C1N 00	1	48x27x36	0,0466	20 kg
S11 C1N 01	2	48x27x36	0,0466	22 kg
S11 C1N 02	3,5	48x27x36	0,0466	30 kg
S11 C1N 03	5	53x30x43	0,0687	40 kg
S11 C1N 04	7,5	53x30x43	0,0687	46 kg
S11 C1N 05	10	57x32x47	0,085	53 kg
S11 C1N 06	15	57x32x47	0,085	72 kg
S11 C1N 07	20	57x88x57	0,286	125 kg
S11 C1N 08	25	57x88x57	0,286	130 kg
S11 C1N 09	30	57x88x57	0,286	165 kg
S11 C1N 10	40	57x93x67	0,355	200 kg
S11 C1N 11	50	57x93x67	0,355	225 kg

Trifaze Mikroişlemcili Voltaj Regülatörü

Giriş Voltajı: 260/450V Çıkış Voltajı: 380V

Ürün Kodu	Gücü kVA	Ölçü (ExBxD)	Hacim	Kilo
S11 C3N 26	6	52x113x50	0,293	90 kg
S11 C3N 27	10,5	52x113x50	0,293	100 kg
S11 C3N 28	15	52x113x50	0,293	130 kg
S11 C3N 29	22,5	52x113x50	0,293	155 kg
S11 C3N 30	30	62x125x50	0,3875	180 kg
S11 C3N 31	45	62x125x50	0,3875	230 kg
S11 C3N 32	60	77x125x66	0,635	340 kg
S11 C3N 33	75	77x125x66	0,635	350 kg
S11 C3N 34	100	82x140x75	0,861	450 kg
S11 C3N 35	120	98x136x80	1,066	600 kg
S11 C3N 36	150	98x136x80	1,066	665 kg
S11 C3N 37	200	172x133x62	1,418	850 kg
S11 C3N 38	250	210x136x73	2,084	1000 kg
S11 C3N 39	300	210x136x73	2,084	1150 kg
S11 C3N 40	400	200x190x73	3,339	1500 kg
S11 C3N 41	500	212x210x75	3,339	2200 kg
S11 C3N 42	600	212x210x75	3,339	2400 kg
S11 C3N 43	800	3x(117x170x120)	7,160	4000 kg
S11 C3N 44	1000	3x(117x170x120)	7,160	4500 kg

Monofaze Mikroişlemcili Voltaj Regülatörü				
Giriş Voltajı: 175/265V Çıkış Voltajı: 220V				
Ürün Kodu	Güçü kVA	Ölçü (ExBxD)	Hacim	Kilo
S11 C1Y 01	2	48x27x36	0,0466	20 kg
S11 C1Y 02	3,5	48x27x36	0,0466	22 kg
S11 C1Y 03	5	48x27x36	0,0466	30 kg
S11 C1Y 04	7,5	53x30x43	0,0687	40 kg
S11 C1Y 05	10	53x30x43	0,0687	46 kg
S11 C1Y 06	15	57x32x47	0,085	53 kg
S11 C1Y 07	20	57x32x47	0,085	72 kg
S11 C1Y 08	25	57x88x57	0,286	125 kg
S11 C1Y 09	30	57x88x57	0,286	130 kg
S11 C1Y 10	40	57x88x57	0,286	165 kg
S11 C1Y 11	50	57x93x67	0,355	200 kg

Trifaze Mikroişlemcili Voltaj Regülatörü				
Giriş Voltajı: 300/460V Çıkış Voltajı: 380V				
Ürün Kodu	Güçü kVA	Ölçü (ExBxD)	Hacim	Kilo
S11 C3Y 02	10,5	52x113x50	0,293	90 kg
S11 C3Y 03	15	52x113x50	0,293	100 kg
S11 C3Y 04	22,5	52x113x50	0,293	130 kg
S11 C3Y 05	30	52x113x50	0,293	155 kg
S11 C3Y 06	45	62x125x50	0,3875	180 kg
S11 C3Y 07	60	62x125x50	0,3875	230 kg
S11 C3Y 08	75	77x125x66	0,635	340 kg
S11 C3Y 09	100	77x125x66	0,635	350 kg
S11 C3Y 10	120	82x140x75	0,861	450 kg
S11 C3Y 11	150	98x136x80	1,066	600 kg
S11 C3Y 12	200	98x136x80	1,066	665 kg
S11 C3Y 13	250	172x133x62	1,418	850 kg
S11 C3Y 14	300	210x136x73	2,084	1000 kg
S11 C3Y 15	400	210x136x73	2,084	1150 kg
S11 C3Y 16	500	200x190x73	3,339	1500 kg
S11 C3Y 17	600	212x210x75	3,339	2200 kg
S11 C3Y 18	800	212x210x75	3,339	2400 kg
S11 C3Y 19	1000	3x(117x170x120)	7,160	4000 kg



Regülatör Yedek Malzemeler

Ürün Kodu	Ürün Özellikleri	Birim Fiyatı
Varyak	Regülatör Varyağı	Sorunuz
Trafo	Regülatör Trafosu	Sorunuz



CRA 72



CRA 96

Regülatör Kontrol Kartı

Ürün Kodu	Ürün Özellikleri	Birim Fiyatı
CRA 72	Regülatör Kontrol Kartı	Sorunuz
CRA 96	Regülatör Kontrol Kartı	Sorunuz



RZ 6201



RZ 6303

Regülatör Motorları

Ürün Kodu	Ürün Özellikleri	Birim Fiyatı
RZ 6201	Regülatör Motoru	Sorunuz
RZ 6301	Regülatör Motoru	Sorunuz
RZ 6303	Regülatör Motoru	Sorunuz



ELEKTRO MONTAJLI PANOLAR



ÇP 116 M



Montajlı Harici Duvar Tipi Şantiye Panosu

Ürün Kodu	Ölçü (ExBxD)	Koli Adedi	Birim Fiyatı
ÇP 116 M	45x60x15	1	Sorunuz

Ürün Özellikleri

- 63 Amper A/K Pako
- 2 Adet 3x20 Sigorta
- 2 Adet 1x16 Sigorta
- 2 Adet 3x25 Trf. Priz
- Sayaç yeri mevcuttur
- 2 Adet 1x16 Mnf. Priz
- 1 Adet 3x40 Amper Sigorta
- 1 Adet 4x40 Amper Kaçak Akım Rölesi



ÇP 116 A/M



Montajlı Harici Duvar Tipi Şantiye Panosu

Ürün Kodu	Ölçü (ExBxD)	Koli Adedi	Birim Fiyatı
ÇP 116 A M	50x60x15	1	Sorunuz

Ürün Özellikleri

- 63 Amper A/K Pako
- 2 Adet 3x20 Sigorta
- 4 Adet 1x16 Sigorta
- 2 Adet 3x25 Trf. Priz
- 4 Adet 1x16 Mnf. Priz
- Sayaç yeri mevcuttur
- 1 Adet 3x63 Amper Sigorta
- 1 Adet 4x63 Amper Kaçak Akım Rölesi



ÇP 116 B/M



Montajlı Harici Duvar Tipi Şantiye Panosu

Ürün Kodu	Ölçü (ExBxD)	Koli Adedi	Birim Fiyatı
ÇP 116 B M	60x75x17,5	1	Sorunuz

Ürün Özellikleri

- 63 Amper A/K Pako
- 6 Adet 1x16 Sigorta
- 3 Adet 3x20 Sigorta
- 3 Adet 3x25 Trf. Priz
- 6 Adet 1x16 Mnf. Priz
- 1 Adet 3x63 Amper Sigorta
- Sayaç ve kompak yeri mevcuttur
- 1 Adet 4x63 Amper Kaçak Akım Rölesi



ÇP 5513 M

Montajlı ABS Şapkalı Şantiye Panosu

Ürün Kodu	Ölçü (ExBxD)	Koli Adedi	Birim Fiyatı
ÇP 5513 M	40x60x20	1	Sorunuz

Ürün Özellikleri

- Sayaç yeri mevcuttur
- 1 Adet 3x25 Trf. Priz
- 3 Adet 1x16 Mnf. Priz
- 3x40 Amper A/K Pako
- 1 Adet 3x40 Amper Sigorta
- 1 Adet 3x20 Amper Sigorta
- 3 Adet 1x16 Amper Sigorta
- 1 Adet 4x40 Amper Kaçak Akım Rölesi



ÇP 5521 M

Montajlı Şapkalı Şantiye Panosu

Ürün Kodu	Ölçü (ExBxD)	Koli Adedi	Birim Fiyatı
ÇP 5521 M	40x60x20	1	Sorunuz

Ürün Özellikleri

- 1 Adet 4x63 Amper Kaçak Akım Rölesi
- 1 Adet 3x63 Amper Sigorta
- 2 Adet 3x25 Amper Sigorta
- 2 Adet 1x16 Amper Sigorta
- 2 Adet 3x25 Trf. Priz
- 2 Adet 1x16 Mnf. Priz
- 3x63 Amper A/K Pako



ÇP 9090

Marina Panosu

Ürün Kodu	Ölçü (ExBxD)	Koli Adedi	Birim Fiyatı
ÇP 9090 M	43x89x18	1	Sorunuz

Kullanım Alanları

- Marina
- Şantiye
- Park
- Bahçe
- Çadır
- Piknik Alanı
- Karavan Turizmi



ÇP 124 MS

Montajlı Harici Ayaklı Şantiye Panosu

Ürün Kodu	Ölçü (ExBxD)	Koli Adedi	Birim Fiyatı
ÇP 124 MS	60x70x35	1	Sorunuz

Ürün Özellikleri

- Sayaç yeri mevcuttur
- 5 Adet 3x25 Trf. Priz
- 5 Adet 1x16 Mnf. Priz
- 3x63 Amper A/K Pako
- 3 Adet Faz Sinyal Lambası
- 3 Adet 1x6 Amper Sigorta
- 1 Adet 3x63 Amper Sigorta
- 5 Adet 3x32 Amper Sigorta
- 5 Adet 1x16 Amper Sigorta
- 1 Adet 4x63 Amper Kaçak Akım Rölesi



ÇP 124 M

Montajlı Harici Ayaklı Şantiye Panosu

Ürün Kodu	Ölçü (ExBxD)	Koli Adedi	Birim Fiyatı
ÇP 124 M	60x70x35	1	Sorunuz

Ürün Özellikleri

- Sayaç yeri mevcuttur
- 5 Adet 5x32 Trf. Priz
- 5 Adet 1x16 Mnf. Priz
- 3x63 Amper A/K Pako
- 3 Adet Faz Sinyal Lambası
- 3 Adet 1x6 Amper Sigorta
- 1 Adet 3x63 Amper Sigorta
- 5 Adet 3x32 Amper Sigorta
- 5 Adet 1x16 Amper Sigorta
- 1 Adet 4x63 Amper Kaçak Akım Rölesi



ÇP 129 M



ÇP 126 M



Sağ

ÇP 128 M



Sol

Montajlı Harici Ayaklı Şantiye Panosu

Ürün Kodu	Ölçü (ExBxD)	Koli Adedi	Birim Fiyatı
ÇP 129 M	50x100x27	1	Sorunuz

Ürün Özellikleri

- Sayaç yeri mevcuttur
- 3 Adet 5x32 Trf. Priz
- 2 Adet 3x25 Trf. Priz
- 5 Adet 1x16 Mnf. Priz
- 3 Adet Faz Sinyal Lambası
- 1 Adet 3x63 Amper Sigorta
- 3 Adet 3x32 Amper Sigorta
- 2 Adet 3x20 Amper Sigorta
- 3 Adet 1x16 Amper Sigorta
- 1 Adet 3x63 Amper A/K Pako Şalter
- 1 Adet 4x63 Amper Kaçak Akım Rölesi

Montajlı Harici Ayaklı Şantiye Panosu

Ürün Kodu	Ölçü (ExBxD)	Koli Adedi	Birim Fiyatı
ÇP 126 M	40x100x27	1	Sorunuz

Ürün Özellikleri

- 4 Adet 5x32 Trf. Priz
- 4 Adet 1x16 Mnf. Priz
- 3 Adet Faz Sinyal Lambası
- 1 Adet 3x63 Amper Sigorta
- 4 Adet 3x32 Amper Sigorta
- 4 Adet 1x16 Amper Sigorta
- 1 Adet 3x63 Amper A/K Pako Şalter
- 1 Adet 4x63 Amper Kaçak Akım Rölesi

Montajlı Harici Ayaklı Şantiye Panosu

Ürün Kodu	Ölçü (ExBxD)	Koli Adedi	Birim Fiyatı
ÇP 128 M	40x68x50	1	Sorunuz

Ürün Özellikleri

- 9 Adet 3x25 Trf. Priz
- 9 Adet 1x16 Mnf. Priz
- 9 Adet 3x20 Amper Sigorta
- 9 Adet 1x16 Amper Sigorta
- 1 Adet 3x63 Kompakt Şalter
- 1 Adet 4x63 Amper Kaçak Akım Rölesi



ÇP 5503 M



Montajlı ABS Şapkalı Şantiye Panosu

Ürün Kodu	Ölçü (ExBxD)	Koli Adedi	Birim Fiyatı
ÇP 5503 M	40x60x20	1	Sorunuz

Ürün Özellikleri

3x63 Sigorta
4x63 Amper Kaçak Akım Rölesi
3x20 Sigorta
1x16 Amper Sigorta
3x63 Amper A/K Pako
1x16 Makine Prizi
3x25 Amper Pano Prizi



ÇP 5504 M



Montajlı ABS Şapkalı Şantiye Panosu

Ürün Kodu	Ölçü (ExBxD)	Koli Adedi	Birim Fiyatı
ÇP 5504 M	50x60x20	1	Sorunuz

Ürün Özellikleri

3x63 Sigorta
4x63 Amper Kaçak Akım Rölesi
3x20 Sigorta
1x16 Amper Sigorta
3x63 Amper A/K Pako
1x16 Makine Prizi
3x25 Amper Pano Prizi



ÇP 9012-1



Montajlı Asansör Panosu

Ürün Kodu	Ölçü (ExBxD)	Amper	Koli Adedi	Birim Fiyatı
ÇP 9011	32x40x12	5x40 Amper	1	Sorunuz
ÇP 9012	32x40x12	5x63 Amper	1	Sorunuz
ÇP 9011-1	32x40x12	6x40 Amper	1	Sorunuz
ÇP 9012-1	32x40x12	6x63 Amper	1	Sorunuz

Ürün Özellikleri

- 3 Adet Faz Sinyal Lambası
- 1 Adet 4x63 Amper Sigorta
- 1 Adet 1x25 Amper Sigorta
- 1 Adet 1x16 Amper Sigorta
- 1 Adet 1x10 Amper Sigorta
- 1 Adet 1x16 Mnf. Pano Prizi
- 1 Adet 6x63 Amper A/K Pako Şalter
- 1 Adet 4x63 Amper Kaçak Akım Rölesi
- 1 Adet 2x25 Amper Kaçak Akım Rölesi



GENEL SATIŞ KURALLARI

- 1- Fiyatlara KDV dahil değildir.
- 2- Döviz olarak verilen fiyatlar, fatura tarihindeki TC Merkez Bankası efektif satış kuru üzerinden, Türk Lirasına çevrilerek fatura edilir.
- 3- Çetinkaya Pano, önceden haber vermeksizin fiyat değişikliği hakkını saklı tutar.
- 4- Fiyat listesinde oluşabilecek baskı hatalarından Çetinkaya Pano sorumlu değildir.
- 5- Müşterilerin özel siparişi ile yurt dışından gelen ya da özel olarak üretilen ürünler kesinlikle iade alınmayacaktır.
- 6- Fiyat listesinde yer alan resim ve teknik bilgiler genel bilgi amaçlıdır.
- 7- Çetinkaya Pano, kontrolü dışında olağanüstü ekonomik koşulların gerçekleşmesi ve vergi yasalarında değişiklik olması hallerinde, tek taraflı olarak fiyat ve koşulları değiştirme hakkına sahiptir.
- 8- İade edilecek ürünler, kalite departmanımız tarafından kontrol edilip onaylandıktan sonra kabul edilir.
- 9- Listemizde bulamadığınız ürünler için lütfen satış ekibimiz ile irtibata geçiniz.



Q Dr. Cetinkaya
Pano



Çetinkaya Pano

Çetinkaya Pano Sac Tablo ve Plastik San. Ve Tic.

Fabrika / Factory:

Selahaddin Eyyubi Mahallesi Piri Reis Caddesi No:6 Kıraç/İstanbul
Tel: 0-212-689 5 689
Fax: 0-212-689 5 699

Karaköy Mağaza / Karaköy Store:

Şair Ziyapaşa Cad. Hidayet Han No: 45/A
Karaköy/İstanbul
Tel: +90 212 245 22 12 - 243 48 60
Fax: + 90 212 244 21 77

İhracat Bölge / Export Region:

Şair Ziyapaşa Cad. Hidayet Han No: 45/A
Kat:6 Karaköy/İstanbul
Tel: +90 212 255 04 69
Fax: + 90 212 255 04 79

Perpa Mağaza / Perpa Store:

Perpa Ticaret Merkezi A Blok Kat:2 No: 9/30
Okmeydanı/İstanbul
Tel: 0-212 320 03 51 - (3 Hat)

İstanbul Avrupa Yakası / Istanbul European Side:

+90 532 581 71 72 / +90 535 708 66 38
Proje / OEM:+90 533 602 64 79 / +90 533 602 65 79

İstanbul Anadolu Yakası / Istanbul Anatolian Side:

+90 535 708 66 37 / +90 535 983 37 74
Proje / OEM:+90 530 822 15 72 / +90 531 101 67 45

İzmir Bölge / İzmir Region:

+90 536 860 91 27
Proje /OEM: +90 533 602 65 79

Ankara Bölge / Ankara Region:

+90 530 160 29 85
Proje /OEM: +90 533 602 64 79

Bursa Bölge / Bursa Region:

+90 538 395 04 43
Proje /OEM: +90 531 101 67 45

Gaziantep Bölge / Gaziantep Region:

+90 538 279 96 94

Karadeniz Bölge / Karadeniz Region:

+90 537 267 85 09

Konya Bölge / Konya Region:

+90 533 602 65 78
Proje /OEM: +90 530 822 15 72